

BLANCO

2026/2027

LISTINO TECNICO E FOTOGRAFICO

[BLANCO.COM/IT](https://blanco.com/it)

 **GERMANY**
SINCE 1925

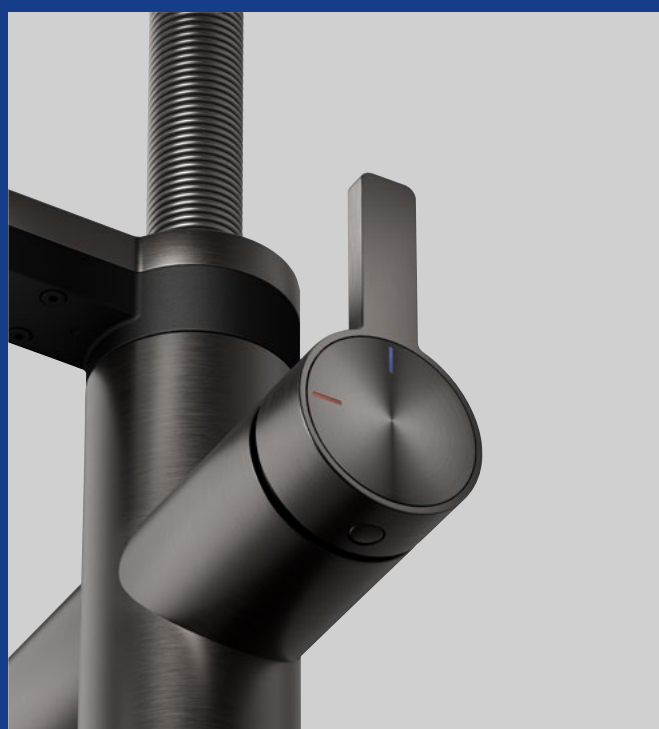

INDICE

100 ANNI DI BLANCO	4-5	3 VELGRANIT	108-119
		OOVALON	113
BLANCO		4 SILGRANIT	132-161
BLANCO UNIT	6-9	4.1 VASCHE SILGRANIT	
ISPIRAZIONI BLANCO UNIT	21-23	CON KIT COLORE	
		ETAGON	136-141
		SUBLINE	118-133
NOVITÀ BLANCO 2026	30-33	4.2 VASCHE SILGRANIT	
		INSTALLAZIONE FILOTOP	
LE COMPETENZE		SUBLINE -F	134
DI BLANCO	10-20, 24-29	SUBLINE STEELFRAME -IF	135
COLORI E FINITURE	34-35	4.3 LAVELLI IN SILGRANIT	
COLORI E FINITURE		ADIRA	153-154
DELLE VASCHE E DEI LAVELLI	34	BLANCORONDO	173
LEGENDA ICONE		DALAGO	155-156
PER LE VASCHE E I LAVELLI	34	ELON	171
COLORI E FINITURE		LEGRA	142-143
DEI MISCELATORI	35	METRA	150-152
LEGENDA ICONE		NAYA	158-159
PER I MISCELATORI	35	VINTERA XL	172
ARMONIA DEI COLORI	36-37	ROTAN	116-117
		SONA	147-149
		ZIA	144-146
SOLUZIONI DI INSTALLAZIONE	38-41	4.4 LAVELLI SILGRANIT	
		INSTALLAZIONE FILOTOP	
1 VASCHE IN ACCIAIO INOX	42-91	DALAGO-F	157
ANDANO	58-67	4.5 LAVELLI SILGRANIT	
CLARON	72-81	CON KIT COLORE	
CLARON DURINOX	83-87	PLEON	160-170
CLARON DARK STEEL	90-91		
ETAGON	68-69		
SOLIS	50-57	5 CERAMICA	
SUPRA	44-47	ETAGON	176
QUATO	48-49	PALONA	178
ZEROX	70-71	PANOR 60	207
ZEROX DURINOX	82	SUBLINE	177
ZEROX DARK STEEL	88-89		
		6 MISCELATORI	
2 LAVELLI INOX	92-107	6.1 MISCELATORI ECO FLOW	
CLASSIMO -IF	103-104	CANDOR	186
BLANCODANA 45	106	LINUS	186
BLANCODANA 6	106	MIDA	185
DINAS	98-99	MILA	185
LANTOS -IF	96-97	6.2 MISCELATORI A 3 VIE	
LEMIS -IF	100-102	FONTAS II	189-191
PLENTA	106	TRIMA	188
RONDOSOL	107	CATRIS S FLEXO FILTRO	192
TIPO	94-96		

6.3 DRINK.SYSTEMS	
DRINK.FILTER EVOL-S PRO	195
DRINK.SODA EVOL-S PRO	193-194
BLANCO UNIT APP	196-197

6.4 MISCELATORI STANDARD	
ALTA II	208-209
AVONA	215
CARENA	204
CATRIS	210-211
BLANCOCULINA II	214
DARAS	203
JURENA	205
LINEE	212
LINUS	206-207
LIVIA	213
LUNEOO	230-233
MIDA	198-199
MILA	200-201
MILI	202
VONDA	211

6.5 MISCELATORI IN ACCIAIO MASSICCIO	
AMBIS	219
CANDOR	217
JANDORA	216
LANORA	218
LINEE	222
LINUS	221
SONEA-S FLEXO	220
VONDA	220

6.6 MISCELATORI SOTTOFINESTRA	
ALTA-F II	229
CORESSA	224
DARAS	223
ELOSOCPE II	228
LANORA	227
LARESSA	225
LINUS	226

6.7 DISPENSER DI SAPONE	
LATO	236
LIVIA	235
PIONA	234
TANGO	234
TIGA	234
TORRE	235
YANO	234

6.8 COMANDI A SALTARELLO	
COMFORT	237
LIVIA	237

7 ORGANIZZAZIONE E RACCOLTA DIFFERENZIATA	
7.1 RACCOLTA DIFFERENZIATA	
BOTTON	240-241
FLEXON II	242-246
SELECT II	247

7.2 SISTEMI PER L'ORGANIZZAZIONE	
SELECT II COMBI	250
SELECT II BIG	250
OLON-IF	250
FLAT DRAWER	252
ORGA SHELF 60 P	251
STORAGE CADDY	251
UNIVERSAL BAG XL	250

7.3 ACCESSORI PER RACCOLTA DIFFERENZIATA	252-253
---	----------------

8 DISSIPATORI DI RIFIUTI, PIANI DI COTTURA	254-258
---	----------------

8.1 DISSIPATORI	254-257
FWD LITE	257
FWD MAX	257
FWD MEDIUM	257

8.2 PIANI DI COTTURA	258-259
EXCLUSIVE 6x5x4	259
EXCLUSIVE 7x5x5	259

9 ACCESSORI	258-280
ACCESSORI PER MISCELATORI	266
ACCESSORI PER VASCHE E LAVELLI	265
PRODOTTI DI PULIZIA	263-264

10 INFORMAZIONI	
10.1 INFORMAZIONI	276-271
SCHEMI TECNICI	
TROPPOPIENO	267
COMANDI DELLO SCARICO	268
REGOLAMENTO REACH	271

10.2 INFORMAZIONI, GARANZIA CONVENZIONALE I&D	272-282
--	----------------

1

VASCHE INOX

2

LAVELLI INOX

3

VELGRANIT

4

SILGRANIT

5

CERAMICA

6

MISCELATORI

7

RACCOLTA DIFFERENZIATA

8

DISSIPATORI, PIANI DI COTTURA

9

ACCESSORI

10

INFORMAZIONI

DA 100 ANNI, REINVENTIAMO L'AREA DEL LAVELLO IN CUCINA.



1

Dal 1925, anno della nostra fondazione, un'idea brillante ispira la nostra costante innovazione: rendere il cuore della cucina un luogo pensato su misura per le persone. Un ambiente in cui estetica e funzionalità si incontrano, dove ogni gesto diventa un piacere.

Reinventiamo costantemente l'area del lavello in cucina con instancabile spirito pionieristico e soluzioni rivoluzionarie. Eppure, la promessa del marchio BLANCO resta immutata: le nostre soluzioni olistiche migliorano ogni giorno la qualità della vita dei nostri clienti. Offriamo inoltre ai nostri partner commerciali un valore aggiunto concreto, grazie a un supporto costantemente orientato a sostenere le loro attività di vendita.

Con questo spirito, aggiungiamo con orgoglio al nostro ricco assortimento un prodotto iconico, pensato per celebrare i nostri 100 anni di successi. Vi presentiamo le Anniversary UNIT: configurazioni di grande fascino che esprimono al meglio l'essenza BLANCO.



2

BLANCO UNISCE TRADIZIONE E INNOVAZIONE

Azienda tedesca a conduzione familiare.

- Pionieri nel valorizzare instancabilmente l'area del lavello in cucina
- Un know-how unico da oltre 100 anni
- Prodotti e servizi innovativi, modulari e perfettamente coordinati
- Ampio portfolio di soluzioni premium
- Qualità certificata "Made in Germany"
- Attenzione costante sia ai professionisti del settore, sia al cliente finale
- Numerosi riconoscimenti per design, materiali e innovazione

1/2
Una storia segnata dall'innovazione: dalle prime vasche per l'acqua calda (1) alla BLANCO UNIT (2).

19
25
|
20
25

1925

Heinrich Blanc avvia la produzione in serie delle vasche per acqua calda. Più veloci e affidabili rispetto alla concorrenza, offrono a Blanc & Co. un vantaggio imbattibile.

1951

Con grande lungimiranza, Blanc individua nell'acciaio inossidabile il materiale ideale per la cucina. Un anno dopo, lancia il primo lavello in acciaio inox.

1962

Nasce il Sink Dish Washer, un lavello con lavastoviglie integrata.

1981

BLANCO è la prima azienda del settore a commercializzare a livello mondiale lavelli in materiale composito, realizzati in Silacron.

1985

Nasce il BLANCOMULTI BOX, la prima soluzione per la gestione dei rifiuti collegata direttamente al lavello.

2001

BLANCO introduce il concetto AXen per creare un'area lavello ergonomica. Il tagliere scorre lungo l'asse di movimento e, abbinato ad accessori intelligenti, garantisce un flusso di lavoro fluido.

2017

L'era dei miscelatori intelligenti segna l'inizio della linea drink.system, con filtro acqua integrato, sistema di acqua calda, sensori e funzione dosatore.

2020

BLANCO ridefinisce la funzionalità con il sistema ETAGON: un gradino, due guide, tre livelli di lavoro.

Nello stesso anno lancia il sistema BLANCO UNIT, in cui tutti i componenti della zona lavello sono perfettamente coordinati tra loro.

2022

Il BLANCO Multi Frame rivoluziona la progettazione e l'installazione della BLANCO UNIT come sistema completo.

Nello stesso anno, nasce BLANCO CHOICE. Il sistema acqua 6-in-1 stabilisce nuovi standard nella personalizzazione del gusto dell'acqua.

2023

Con l'app UNIT, il principio olistico della BLANCO UNIT si arricchisce di una dimensione digitale.

BLANCO UNIT.

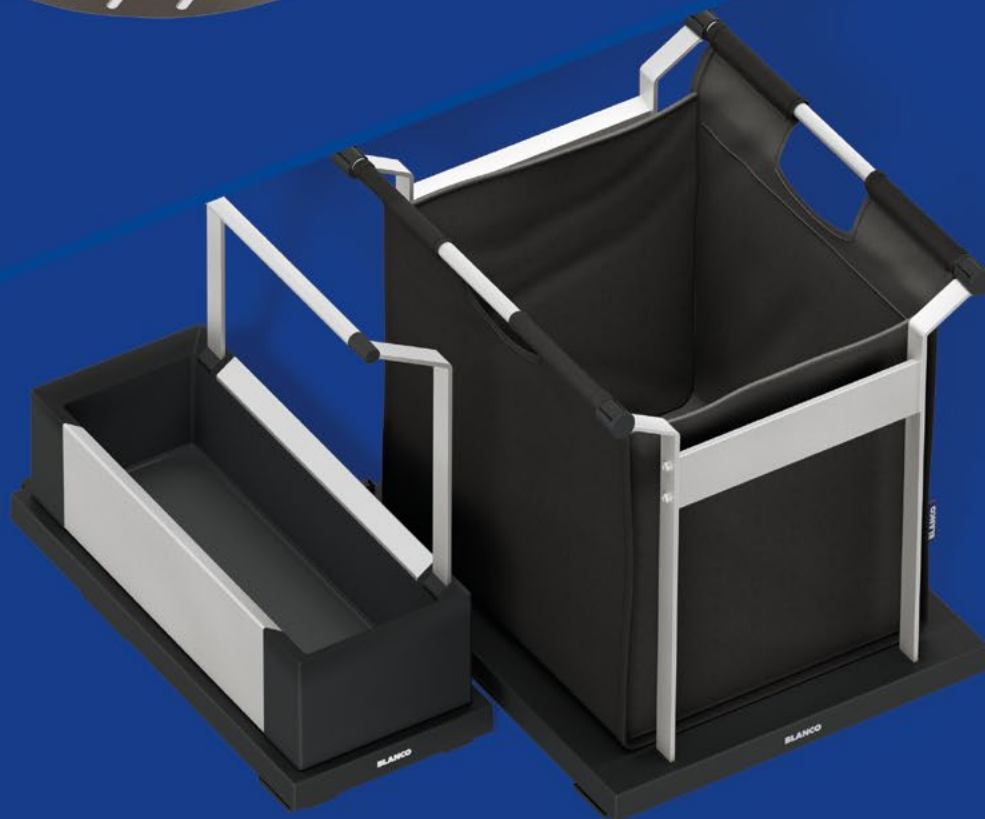

ALCUNI LO VOGLIONO PRATICO, ALTRI... "WOW!"



Le esigenze relative al luogo più importante della cucina, ovvero il lavello, sono diverse quanto le persone che lo utilizzano.

Alcuni desiderano una soluzione salvaspazio che convinca per la sua funzionalità grazie a un lavello a più livelli e accessori intelligenti, pur rimanendo visivamente in secondo piano. Altri desiderano decorare la loro cucina con un tocco di lusso e accenti scintillanti e sono entusiasti del funzionamento a sensori e dell'alta tecnologia nella base sotto forma di un sistema di trattamento dell'acqua 5 in 1.

BLANCO UNIT è la risposta alle diverse esigenze dei vostri clienti: una soluzione modulare che trasforma il lavello in un elemento multifunzionale.

Poiché ogni componente di una BLANCO UNIT porta l'inconfondibile firma del nostro reparto di progettazione, è garantita la perfetta armonizzazione estetica e funzionale di tutti gli elementi. In questo modo è possibile configurare una grande varietà di BLANCO UNIT, il che è davvero unico.

ESTETICA E FUNZIONALITÀ IN PERFETTA ARMONIA.

L'area del lavello è il fulcro della cucina. Non è solo il luogo in cui si lavano i piatti, ma anche dove si preparano gli alimenti, si smaltiscono i rifiuti, si lavano e si selezionano i cibi, si conservano utensili e detergenti.

Tante sono le esigenze, altrettante le possibilità di configurazione di un'area lavello. Una BLANCO UNIT unisce miscelatore, lavello e sistema per la raccolta differenziata in un'unità esteticamente e funzionalmente perfetta, secondo i desideri del cliente.

Sfrutta l'ampia gamma di prodotti BLANCO per creare il cuore della cucina. BLANCO ti supporta nella progettazione non solo con prodotti innovativi, ma anche con soluzioni di installazione intelligenti, dati tecnici e disegni dettagliati.

Affidati all'esperienza e alla solidità di un marchio premium come BLANCO. Un servizio completo ti accompagna in ogni fase: dall'ordine alla consegna, dall'installazione all'acquisto successivo.

60 % AREA DEL LAVELLO IN CUCINA

25 % piano cottura
15 % altro



Erogazione acqua
Preparazione
Lavaggio e pulizia
Lavaggio delle mani
Smaltimento e organizzazione

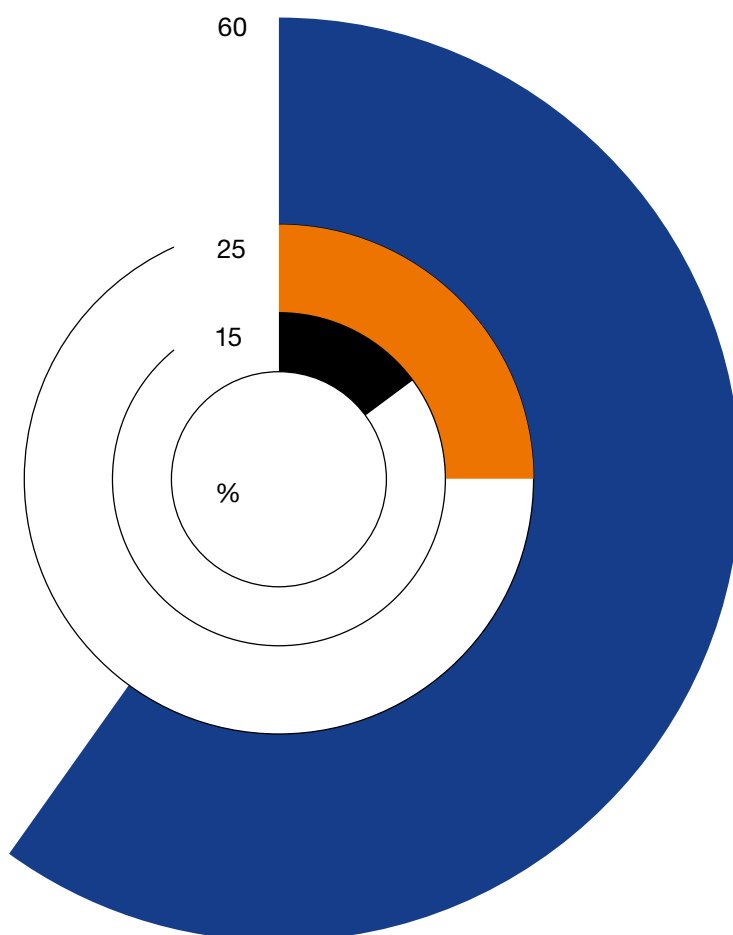

MISCELATORI

Disponibili in un'ampia gamma di design e colori e dotati di funzioni intelligenti, i nostri miscelatori di alta qualità si integrano perfettamente nello stile della cucina.

Vedi da
PAG. 181

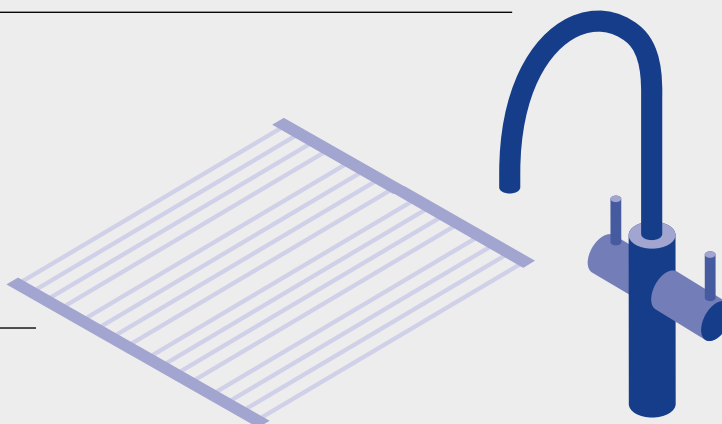

ACCESSORI

Con accessori intelligenti, le UNIT possono essere personalizzate ancora meglio in base ai desideri individuali.

Vedi da
PAG. 260

VASCHE & LAVELLI

La vasca è l'elemento base della BLANCO UNIT. È possibile scegliere tra diverse versioni, disponibili in varie forme e realizzate con materiali di prima qualità.

Vedi da
PAG. 43

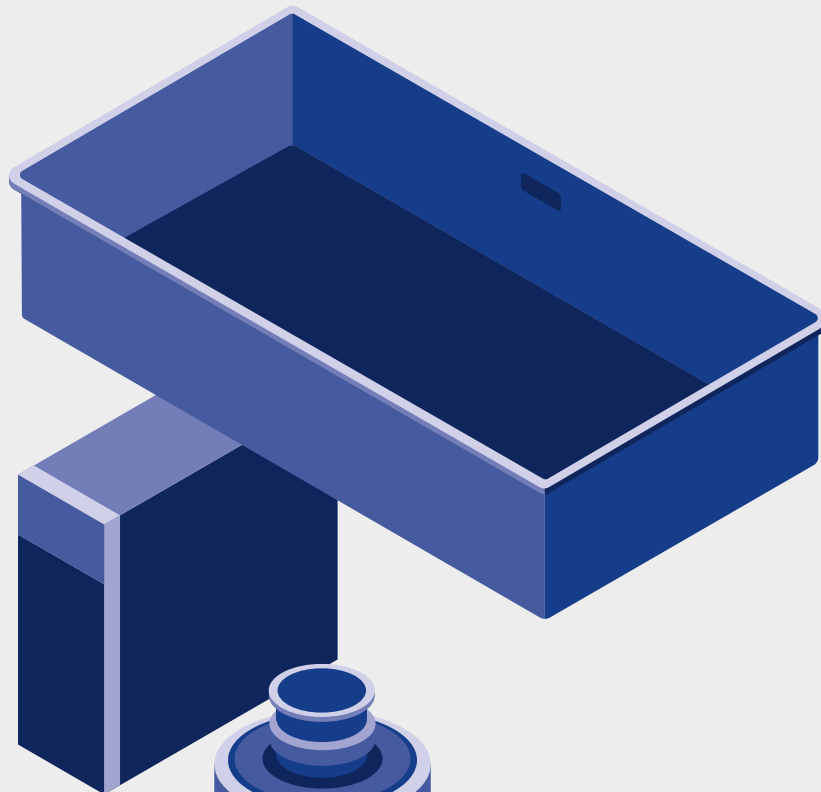

DRINK.SYSTEMS

I nostri sistemi di trattamento offrono un'acqua perfettamente filtrata, ideale da bere o per la preparazione degli alimenti, direttamente dal miscelatore. I filtri riducono i componenti indesiderati, per un gusto sempre puro.

Vedi da
PAG. 193

DISSIPATORI DI RIFIUTI

Fa sparire i rifiuti alimentari della cucina senza lasciare traccia

Vedi da
PAG. 254



SISTEMI PER LA RACCOLTA DIFFERENZIATA E L'ORGANIZZAZIONE

Le nostre soluzioni modulari per basi sottolavello assicurano un utilizzo ottimale dello spazio, per un'organizzazione efficiente dei materiali di consumo, dei sistemi di trattamento dell'acqua e dei rifiuti alimentari.

Vedi da
PAG. 239

LA COMPETENZA DI BLANCO



ACQUA	PAGINA 12
MATERIALI	PAGINA 16
COLORI	PAGINA 24
FLUSSO DI LAVORO	PAGINA 26
ORGANIZZAZIONE	PAGINA 28

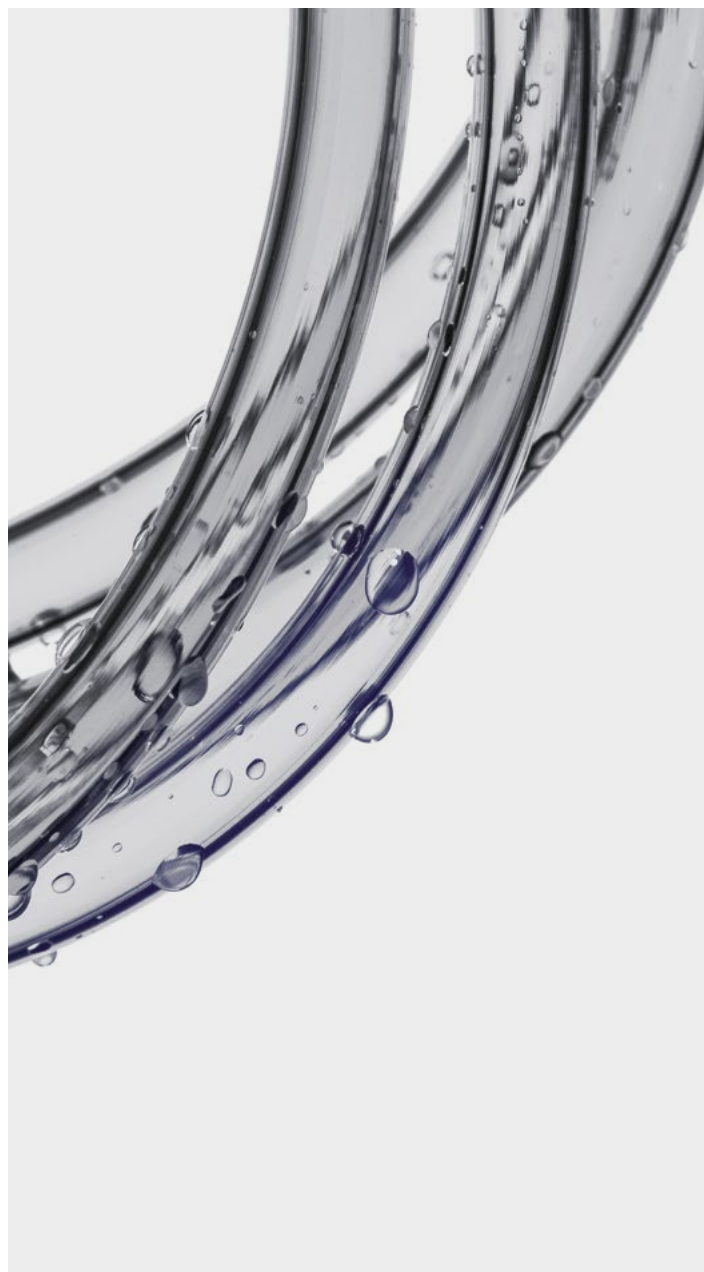

Come trasformare un semplice lavello nella perfetta area del lavello in cucina?

Con **100 ANNI DI ESPERIENZA**, un'instancabile passione per l'innovazione e un impegno assoluto per la qualità. In sintesi: con una competenza unica in ogni ambito.

L'ACQUA È VITA.
L'ACQUA PERFETTA
È QUALITÀ DI VITA.



L'ACQUA IN TUTTO IL SUO SPLENDORE

OPZIONI PER TUTTI I GUSTI.

Flussi separati:

Per garantire il gusto puro dell'acqua filtrata, l'acqua potabile viene erogata da un'uscita dedicata, attraverso un canale indipendente.

Perfetta organizzazione:

Tutti i sistemi BLANCO per l'acqua da bere sono composti da un miscelatore e da un'unità filtro, alloggiati nella base sottolavello. La cartuccia filtro è facile da sostituire e riordinare.

RICCHI DI IDEE BRILLANTI.

1

DUE SENSORI, UN COMFORT UNICO:

con i miscelatori BLANCOCULINA-S II e Mini Sensor, puoi fare tutto senza usare le mani grazie alla tecnologia a doppio sensore.

SENSORE PER IL LAVAGGIO DELLE MANI

Durante la preparazione dei cibi, le mani si sporcano facilmente, rendendo poco igienico toccare il rubinetto. Con il sensore a infrarossi, posizionato sul lato sinistro del miscelatore, è possibile far scorrere l'acqua con un semplice gesto. Il flusso si interrompe automaticamente dopo 90 secondi o con un nuovo movimento della mano.

SENSORE PER IL RIEMPIMENTO DELLE PENTOLE

Anche il riempimento di pentole e contenitori è intuitivo: il sensore posto sotto al miscelatore rileva la presenza di un oggetto e avvia l'erogazione dell'acqua aprendo le valvole. Non appena si allontana la pentola o il contenitore dall'area del sensore, il flusso si interrompe.

2

FUNZIONALITÀ ALL'ALTEZZA DEL DESIGN:

Il tipo di acqua, indicato da un LED colorato, si seleziona tramite la manopola girevole del miscelatore EVOL-S Pro Filter. La tecnologia Click & Touch avvia il flusso per la quantità preimpostata.

1



2



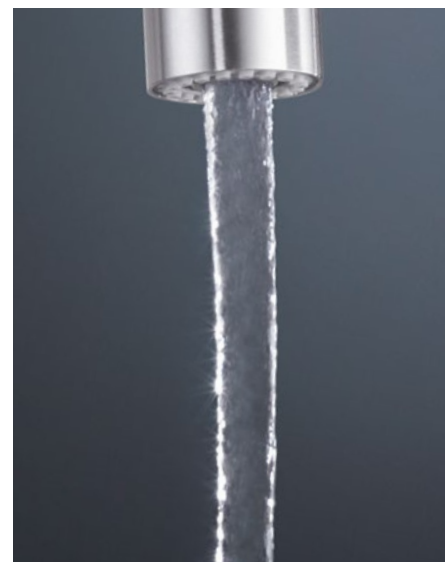

3



4

- 3 Flusso limpido
- 4 Flusso aerato

TIPI DI FLUSSO A CONFRONTO

In BLANCO, trattiamo l'acqua in modo diverso. I nostri miscelatori erogano due tipi di flusso, ideali per differenti applicazioni.

Molti modelli possono essere dotati di set rompigitto, che consente di scegliere tra flusso limpido e flusso aerato.

Flusso limpido

Limpido e silenzioso: il flusso scorre in modo naturale dal miscelatore BLANCO. Vantaggi cristallini per i tuoi clienti: meno aloni d'acqua, minore necessità di pulizia e una zona lavello sempre impeccabile.

Flusso aerato

Dinamico ed efficiente: il flusso aerato, vorticoso, migliora l'efficacia della pulizia e offre prestazioni elevate con un tocco più delicato rispetto al flusso limpido.

DRINK.SYSTEMS VEDI PAGINA

➔ 193

MISCELATORI CON SISTEMA DI FILTRAGGIO VEDI PAGINA

➔ 188

PER CUCINE DA SOGNO IN ACCIAIO INOX, SILGRANIT E CERAMICA

COSA RENDE UNICI I MATERIALI BLANCO:

- **QUALITÀ VISIVA E SENSORIALE:**
materiali eccellenti
- **FACILITÀ DI PULIZIA:**
superfici idrorepellenti e anti-macchia
- **RESISTENZA ALLA LUCE, AGLI ACIDI,
AL CALORE E ALL'ACQUA BOLLENTE*:**
bellezza duratura nel tempo
- **IGIENE GARANTITA:**
tutti i materiali sono idonei al contatto
con gli alimenti
- **QUALITÀ COMPROVATA:**
elevati standard produttivi e controlli
accurati dei materiali

* per un normale uso domestico



Offri ai tuoi clienti la cucina dei sogni, in **ACCIAIO INOX, SILGRANIT o CERAMICA.**

Materiali diversi per estetica e sensorialità, ma accomunati dalle migliori proprietà tecniche e funzionali. Ciò vale anche per i nostri miscelatori: qualità eccellente, fino al più piccolo dettaglio.

ACCIAIO INOX: UNA NUOVA VISIONE DI UN CLASSICO SENZA TEMPO.

All'avanguardia nel design, nello sviluppo dei materiali e nella produzione, BLANCO porta ora nella vostra cucina il materiale preferito dagli chef: l'acciaio inossidabile, perfettamente adattato al vostro stile di arredamento. Che si tratti del classico lavello DURINOX o dell'elegante versione Dark Steel: avrete sempre la nostra **GARANZIA DI QUALITÀ BLANCO**, sinonimo di resistenza alla corrosione, al calore, agli acidi e ai raggi UV, facilità di pulizia e straordinaria durata. E poiché per noi la sostenibilità è molto più di una semplice parola alla moda, i nostri lavelli in acciaio inossidabile sono realizzati con il 90% di materiale riciclato e sono essi stessi completamente riciclabili.

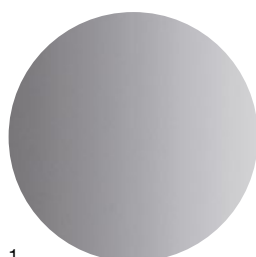

1
Acciaio inox

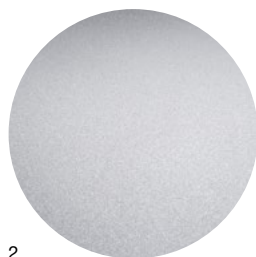

2
Durinox

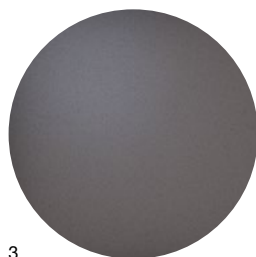

3
Durinox Dark Steel

Bellezza senza tempo: il classico acciaio inox.

Adatto a qualsiasi cucina: con il suo look classico e sobrio, l'acciaio inossidabile si adatta a qualsiasi stile di cucina.

Robusto e durevole: il vostro lavello in acciaio inox BLANCO è resistente alla corrosione, facile da pulire, resistente al calore e agli acidi, e rimarrà come nuovo per molti anni.

Bellezza eterna: DURINOX

Raffinato con cura: La superficie DURINOX viene realizzata mediante un processo originariamente utilizzato nel settore aerospaziale. Nel processo denominato pallinatura, milioni di minuscole sfere in acciaio inossidabile colpiscono la lamiera di acciaio inossidabile a una velocità superiore a 300 km/h. L'acciaio inossidabile così compattato si contraddistingue per un equilibrio ottimale tra durezza e flessibilità. Il processo si conclude con diversi bagni elettrolitici che creano una superficie facile da pulire.

Estremamente resistente ai graffi: Maggiore durezza, meno graffi, ad esempio causati da pentole o dalla terra presente nelle verdure pulite sotto un contenitore per gli avanzi.

Meno impronte digitali: Grazie alla speciale struttura della superficie, le impronte digitali sono appena visibili e facili da rimuovere.

Opzioni di design: Disponibile per l'installazione -IF (filotop, filotop/sopratop con effetto semifilo), con fascia miscelatore (-IF/A) e per incasso sottotop (-U).

Le migliori caratteristiche dell'acciaio inossidabile: proprio come il nostro classico acciaio inossidabile, DURINOX si contraddistingue per la facilità di pulizia e la resistenza alla corrosione, al calore, agli acidi e alla luce. È composto per il 90% da materiale riciclato ed è a sua volta completamente riciclabile.

In esclusiva da BLANCO: L'acciaio inossidabile DURINOX è unico al mondo e viene prodotto nel nostro stabilimento in Germania.

Una bellezza senza pari: DURINOX Dark Steel.

Resistente e facile da pulire: DURINOX Dark Steel offre tutti i vantaggi di DURINOX. Con 380 HV*, Dark Steel ha una durezza più che doppia rispetto all'acciaio inossidabile tradizionale.

dell'acciaio inossidabile e ne garantisce la durata e la resistenza ai raggi UV.

Colore durevole: Nessun pigmento o colorante. Lo strato di ossido di cromo opaco-metallico e brillante, ottenuto tramite un processo elettrochimico controllato da computer, è parte integrante

8 splendidi modelli: Disponibile per l'installazione -IF (filotop, filotop/sopratop con effetto semifilo) e per incasso sottotop (-U).

In esclusiva da BLANCO: DURINOX Dark Steel è utilizzato esclusivamente per le vasche BLANCO.

* "Vickers hardness" è la misurazione della durezza del materiale effettuata tramite un test di rientranza, utilizzando un diamante a forma piramidale.



VELGRANIT CLOUD WHITE

SENSAZIONE VELLUTATA A OGNI TOCCO: VELGRANIT. NUOVO

Come rocce levigate dalle maree: Velgranit (dal termine inglese “velvet”, velluto) ha un aspetto incomparabilmente liscio. L’elevata percentuale di granito lo rende anche il nostro materiale composito più duro e resistente ai graffi. La nuova superficie premium è inoltre particolarmente versatile: Velgranit può essere utilizzato per la produzione di vasche di diverse forme, senza alcuna compromissione della qualità. Velgranit è estremamente resistente e facile da pulire. Sviluppato e brevettato da BLANCO e prodotto in Germania: un’ulteriore testimonianza della nostra competenza unica nel campo dei materiali.

Superficie liscia, durezza eccezionale

La superficie liscia ha un aspetto particolarmente gradevole. È dura e resistente come le Montagne Rocciose, grazie alla percentuale più alta di granito che abbiamo mai utilizzato.

Nuovi colori premium

Sviluppati con cura da BLANCO: due colori premium naturalmente opachi, unici ed eleganti.

Estremamente resistente

BLANCO PROTECTION SHIELD protegge dai depositi di calcare, dalle impronte digitali, dallo scolorimento e dai danni causati dagli acidi. E per quanto riguarda la pulizia? Basta passare un panno e il gioco è fatto. Più facile di così!

Elevata resistenza al calore

Fino a 300° C: anche le padelle in ghisa bollenti possono essere appoggiate nel lavello senza causare danni.

Ideale per impianti idrici

Ideale per l’uso con BLANCO drink systems – testato e certificato continuamente dai laboratori BLANCO Germania.

1
Mystic
black

2
Cloud
white

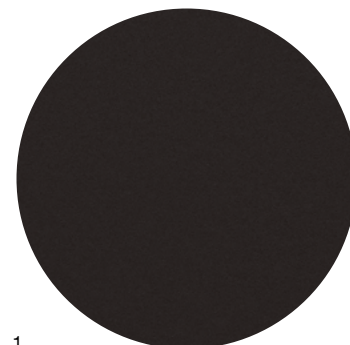

Composito di granito: il massimo nella ricerca sui materiali.

Il look naturale del granito combinato con una tecnologia dei materiali all’avanguardia. Il nostro Silgranit e il nuovo Velgranit aprono possibilità finora inimmaginabili per il design del vostro spazio lavello in cucina. Lasciatevi ispirare dai nostri lavelli in materiale composito, disponibili in svariate le forme e dimensioni e in un’ampia gamma di colori.

Brevettato e perfezionato.

Dall’inizio degli anni '80 BLANCO è all’avanguardia nello sviluppo di lavelli in materiale composito. Basandosi sul materiale naturale granito, all’inizio del nuovo millennio BLANCO ha stabilito nuovi standard con il Silgranit brevettato, che da allora è stato continuamente sviluppato e perfezionato. Una soluzione pluripremiata e la base perfetta per il nuovo ed esclusivo Velgranit.

NATURALE, ELEGANTE O MODERNO: SILGRANIT.

Elegante soft white, freddo grigio roccia o intenso nero: con le sue tonalità neutre e le sfumature naturali, un lavello in Silgranit conferisce alla vostra cucina un look moderno. SIL (dalla parola inglese "silk", seta) sta per la struttura superficiale particolarmente piacevole e liscia, simile alla seta grezza. La seconda parte del nome descrive la resistenza e la durata, che sono dovute al componente principale del materiale: il granito. BLANCO ha sviluppato la formula Silgranit all'inizio del millennio e da allora l'ha continuamente perfezionata e migliorata nei propri laboratori in Germania. Il risultato sono stati numerosi riconoscimenti internazionali per l'elevata qualità del materiale.



SILGRANIT GRIGIO VULCANO

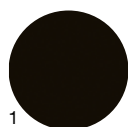

1

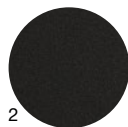

2

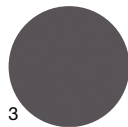

3



4



5



6

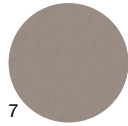

7



8

- 1 Nero
- 2 Antracite
- 3 Grigio roccia
- 4 Grigio vulcano
- 5 Bianco
- 6 Soft white
- 7 Tartufo
- 8 Caffè

Una grande varietà di forme e dimensioni Small, XXL con più vasche, rotonde o quadrate: un lavello in Silgranit si adatta perfettamente alle dimensioni di qualsiasi cucina.

Qualità durevole, manutenzione semplice
Depositi di calcare: facili da rimuovere. Impronte digitali: nessuna traccia. E colori che rimangono belli per sempre. Il Silgranit è facile da pulire, anche in zone con acqua dura.

Un compagno resistente nella vita quotidiana
Il Silgranit è resistente agli acidi, ai raggi UV e resiste ai graffi e al calore fino a 280° C.

Colori unici
Otto colori esclusivi sviluppati da BLANCO, accuratamente selezionati per soddisfare gusti, stili di cucina e concetti di arredamento diversi.

Il granito al suo meglio. 100% BLANCO.

Le Montagne Rocciose sono costituite in gran parte da granito. Noi utilizziamo solo il meglio del meglio: la sabbia di quarzo più fine della regione. Tutti i nostri lavelli in materiale composito contengono un'alta percentuale di granito. Questo li rende incredibilmente robusti e allo stesso tempo caratterizzati da un aspetto naturale. Oltre 50 altri componenti accuratamente selezionati garantiscono la straordinaria qualità dei nostri lavelli. Made by BLANCO – per l'uso quotidiano nella vostra cucina.

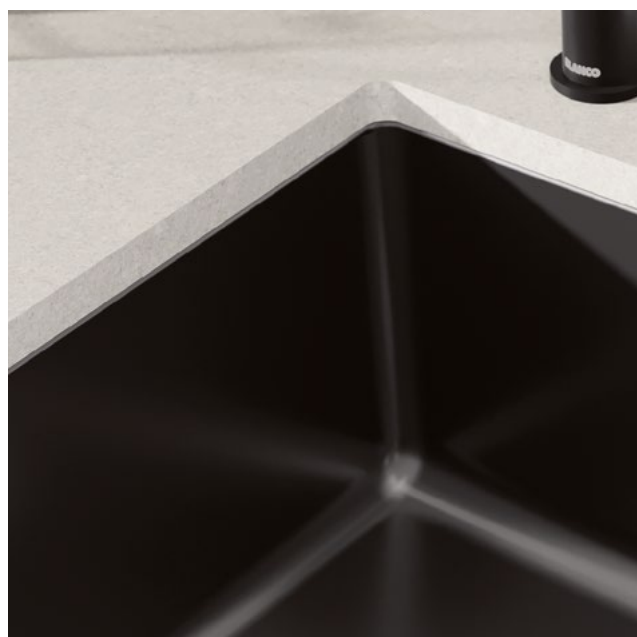

CERAMICA NERA

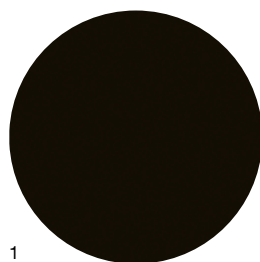

1

- 1 Nero
- 2 Basalto
- 3 Magnolia brillante
- 4 Bianco cristallo brillante

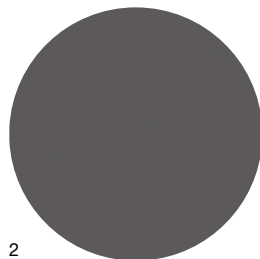

2

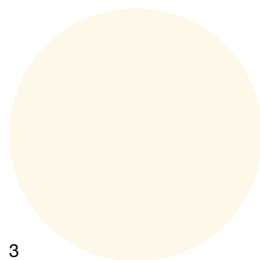

3

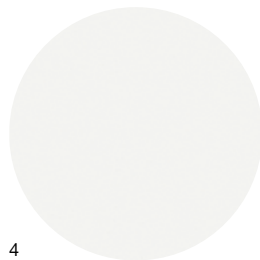

4

CERAMICA: BELLEZZA CLASSICA, ANCHE NELLE CUCINE MODERNE.

Realizzati in argilla, cotti in cicli di cottura di oltre 20 ore a oltre 1.200 gradi e prodotti esclusivamente con componenti naturali: chi sceglie un lavello in ceramica BLANCO crea nella propria cucina un legame diretto con la natura. I nostri designer combinano i punti di forza del materiale tradizionale con l'approccio moderno al design di BLANCO, per garantire efficienza nei processi in cucina. Con griglie, taglieri e altri accessori intelligenti perfettamente coordinati, il lavello diventa un'area di lavoro funzionale in cui tutto si integra alla perfezione.

Compagno naturale

I lavelli in ceramica BLANCO sono realizzati in argilla e componenti minerali e metallici quali argilla refrattaria, feldspato vulcanico e caolino, la materia prima della porcellana.

Standard di qualità senza compromessi

Ogni singolo lavello in ceramica viene controllato manualmente più volte prima di lasciare la nostra fabbrica, affinché possiate essere certi che vi darà soddisfazione per molti anni.

Quattro colori unici

Scegliete tra una gamma di colori pensati per soddisfare diversi gusti e stili di cucina: bianco cristallo lucido, nero intenso, grigio basalto opaco o beige magnolia.

Facile da pulire grazie a PuraPlus

I lavelli in ceramica con il nostro speciale smalto sono completamente impermeabili: la superficie è igienica, priva di pori e idrorepellente. I liquidi e i residui scivolano via facilmente, proprio come nell'effetto loto in natura. La pulizia della cucina non potrebbe essere più facile!

Robusto e durevole

I nostri lavelli in ceramica sono resistenti ai graffi, agli acidi, all'acqua calda e al calore fino a 350 gradi.

BLANCO UNIT: IL DESIGN DEFINITO



miscelatore
BLANCO LUNEOO-S
DARK STEEL





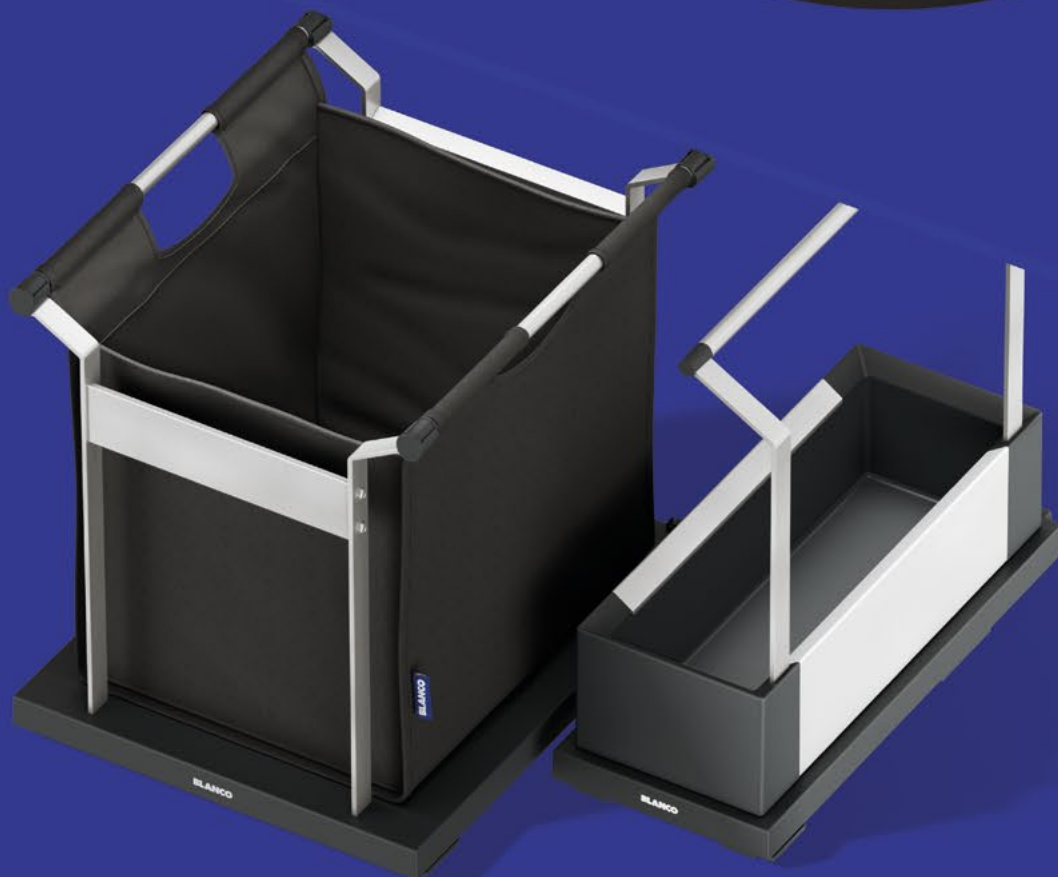

Lavello
BLANCO OOVALON 700-U
VELGRANIT mystic black



Sistema per
raccolta differenziata
BLANCO UNIVERSAL BAG XL 40 e BLANCO STORAGE CADDY 20

ISPIRAZIONI BLANCO UNIT

MISCELATORE		VARIETÀ COLORI LUNEOO-S		
	 doccetta estraibile  variatore di getto	 connessione elettrica		
LUNEOO-S dark steel 1527975		DETTAGLIO PRODOTTO V. PAGINA 233		

LAVELLO/VASCA		
		
OOVALON 700-U VELGRANIT mystic black 1527989	OOVALON BUNDLE satin dark steel 1527996	OOVALON è disponibile anche in cloud white, per incasso sottotop (-U) e filotop (-IF). OOVALON BUNDLE è disponibile in 5 colori abbinabili al miscelatore LUNEOO.
DETTAGLIO PRODOTTO V. PAGINA 110		

RACCOLTA DIFFERENZIATA E ORGANIZZAZIONE		Soluzioni alternative per l'organizzazione della base sottolavello a partire da pagina 251.
		
SELECT II BIG 60/2 1528147	ORGA SHELF 60 H 1527459	
DETTAGLIO PRODOTTO V. PAGINA 250	DETTAGLIO PRODOTTO V. PAGINA 251	

DRINK.SYSTEM		LAVELLO/VASCA		RACCOLTA DIFFERENZIATA E ORGANIZZAZIONE
				
DRINK.SODA EVOL-S PRO nero opaco 1526633		ETAGON 500-U SILGRANIT nero 1525887		SELECT II 40/2 Combi 1527854
DETTAGLIO PRODOTTO V. PAGINA 194	DETTAGLIO PRODOTTO V. PAGINA 194	DETTAGLIO PRODOTTO V. PAGINA 137		DETTAGLIO PRODOTTO V. PAGINA 250

MISCELATORE	LAVELLO/VASCA	RACCOLTA DIFFERENZIATA E ORGANIZZAZIONE	
		 NUOVO	
BLANCOCULINA-S II nero opaco 1527464	SUBLINE 500-F SILGRANIT nero 1525994	SELECT II BIG 60/3 1528148	
DETTAGLIO PRODOTTO V. PAGINA 214	DETTAGLIO PRODOTTO V. PAGINA 134	DETTAGLIO PRODOTTO V. PAGINA 250	

MISCELATORE	LAVELLO/VASCA	RACCOLTA DIFFERENZIATA E ORGANIZZAZIONE	ACCESSORI/RICAMBI
		 NUOVO	
CATRIS-S FLE XO Filtro nero opaco 1526707	ETAGON 6 SILGRANIT nero 1527682	SELECT II BIG 60/2 1528147	Filtro BWT, testata di fissaggio e flussimetro 1527453
DETTAGLIO PRODOTTO V. PAGINA 192	DETTAGLIO PRODOTTO V. PAGINA 137	DETTAGLIO PRODOTTO V. PAGINA 250	DETTAGLIO PRODOTTO V. PAGINA 192

IN BLANCO, I COLORI SONO STUDIATI NEI MINIMI DETTAGLI.

COMBINA

UN PERFETTO ABBINAMENTO SI OTTIENE QUANDO TUTTO, DALLA VASCA AL MISCELATORE ai componenti di scarico e troppopieno, è dello stesso colore. La varietà cromatica dei lavelli in Silgranit offre grande libertà progettuale, mentre i lavelli in acciaio inox possono essere abbinati a miscelatori nella stessa finitura.

3 PASSAGGI PER UN LOOK COORDINATO:

- Step 1: Scelta del colore del lavello.
- Step 2: Selezione della finitura del miscelatore.
- Step 3: Scelta di accessori coordinati come set di scarico e troppopieno, dispenser di sapone, comando a saltarello.



1
Abbinamento cromatico in Silgranit nero e nero opaco



2
Abbinamento cromatico in Silgranit soft white

La scelta cromatica dell'area del lavello è un elemento fondamentale della **PERSONALIZZAZIONE**. Grazie al nostro sistema di componenti colorati e all'ampia gamma di tonalità disponibili, ogni elemento contribuisce a creare un look coordinato e armonioso.

ARMONIA

ELEGANTI COMBINAZIONI

I modelli **BLANCO SUBLINE-U**, **ETAGON** e **PLEON** sono disponibili in tutti gli 8 colori **SILGRANIT**, completi di kit di scarico in 5 differenti colorazioni (Acciaio Inox, Satin Gold, Platinum, Dark Steel e Total Black): **800 combinazioni di colori possibili tra vasche e kit di scarico, per una vasca sempre perfetta e adatta a qualsiasi stile di cucina.**

3 PASSAGGI PER UN LOOK COORDINATO:

- Step 1: Scelta del colore del lavello.
- Step 2: Selezione della finitura del miscelatore.
- Step 3: Scelta di componenti in colori complementari, come set di scarico e troppopieno, dispenser di sapone, comando a saltarello.



1
Armonia cromatica in Silgranit nero e satin gold



2
Armonia cromatica in Silgranit bianco e nero opaco

DALL'ACQUA AL FLUSSO DI LAVORO, TUTTO IN PERFETTA ARMONIA

Il design e la funzionalità delle BLANCO UNIT sono studiati in modo intelligente per ottimizzare i **FLUSSI DI LAVORO** attorno al lavello. Questo principio fondamentale si traduce in numerose soluzioni e accessori ingegnosi, che rendono l'area del lavello un'area completamente personalizzabile.



PREPARARE

Accessori pratici e ingegnosi, come le vaschette forate, possono essere appoggiati sulla vasca, rendendo più efficiente la preparazione degli alimenti.

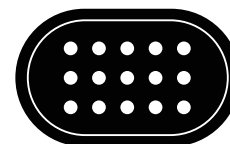

LAVARE & PULIRE

Gli utensili risciacquati possono essere comodamente appoggiati sul gocciolatoio del lavello.

RIPORRE & ORGANIZZARE

I rifiuti della cucina vengono trasferiti direttamente nel sistema integrato nella base, dove possono essere riposti anche i materiali di consumo e gli utensili.

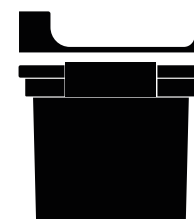

LAVARSI LE MANI

Il dispenser di sapone integrabile, opzionale, può essere riempito con sapone liquido diluito, per una soluzione igienica sempre pronta all'uso.





BERE

L'acqua filtrata, da bere o per cucinare, viene erogata separatamente rispetto all'acqua della rete idrica.

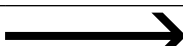

PULIRE

I prodotti BLANCO Care facilitano la pulizia e la manutenzione dell'area di lavoro dopo ogni preparazione per la massima igiene in cucina.

VASCHETTE FORATE MULTIFUNZIONE IN ACCIAIO INOX VEDI PAGINA		262
TAGLIERI PER LAVELLI CON INSTALLAZIONE SOPRATOP VEDI PAGINA		264
GRIGLIA PIEGHEVOLE IN ACCIAIO INOX VEDI PAGINA		263
BLANCO CARE VEDI DA PAGINA		265

L'ORDINE È METÀ DELL'OPERA IN CUCINA.

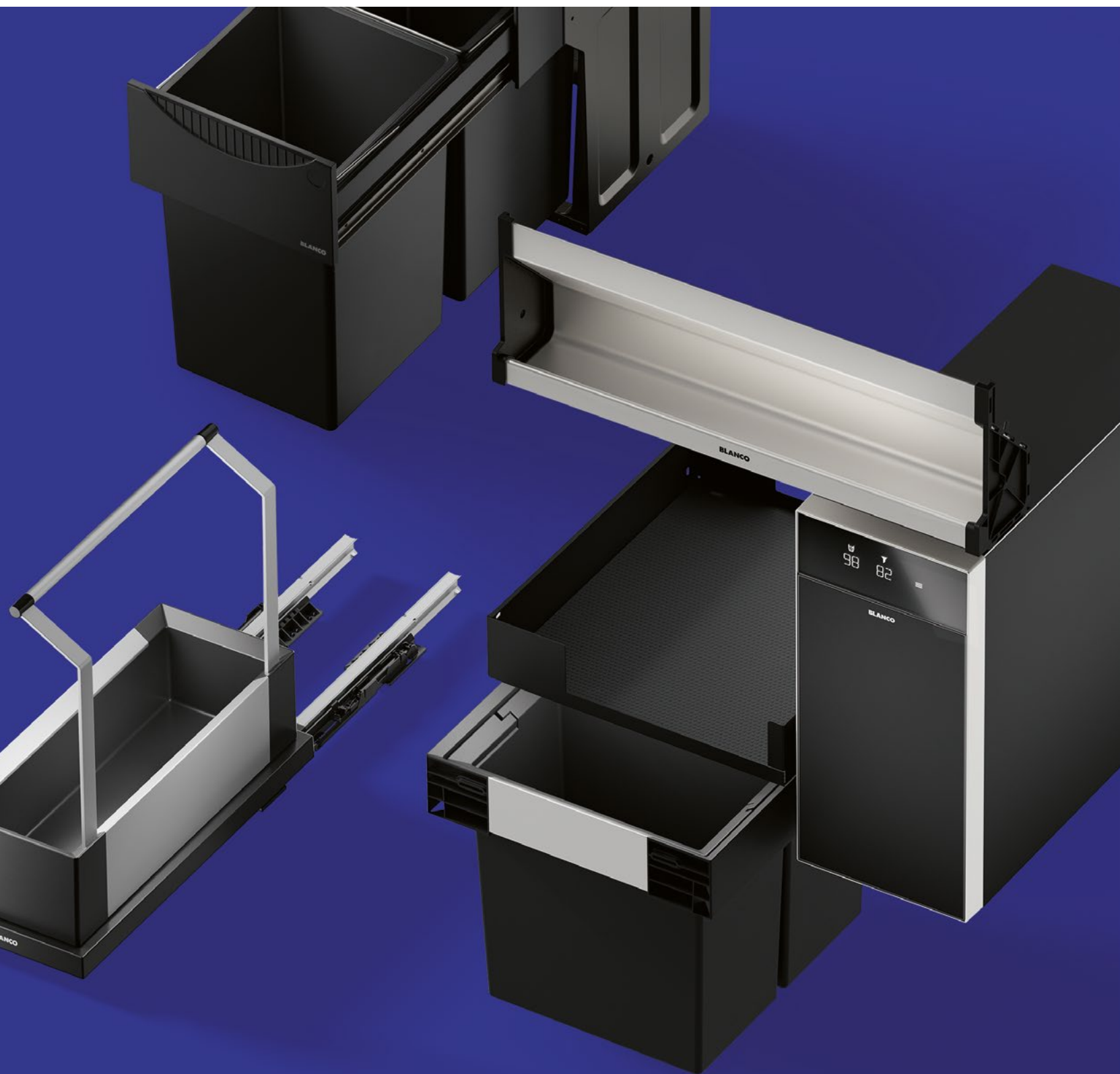

Grazie a una varietà di sistemi **MODULARI** per l'organizzazione e la gestione dei rifiuti, oltre a un sistema completo rivoluzionario, è possibile beneficiare di un piano di lavoro ordinato e di contenitori per rifiuti, materiali di consumo e utensili perfettamente organizzati.

OGNI COSA AL SUO POSTO. Dopo il frigorifero, il mobile sotto il lavello è quello che viene aperto più spesso in cucina. Eppure, viene raramente utilizzato in modo efficiente. In una **BLANCO UNIT**, invece, la base sottolavello assume un ruolo fondamentale. Tutte le funzionalità sono progettate in maniera modulare e offrono un'ampia gamma di possibili combinazioni.

La prima scelta per l'anta estraibile: SELECT II.

BLANCO SELECT II è il sistema perfetto per la raccolta differenziata nella basi con ante estraibili. Lo spazio viene sfruttato al meglio e tutto rimane in ordine. I bordi senza giunzioni dei contenitori si inseriscono perfettamente nella struttura autoportante, in modo che nulla possa scivolare nelle fessure. Il sistema SELECT II si adatta a qualsiasi larghezza della base e offre la soluzione ideale per ogni esigenza, accogliendo fino a quattro contenitori. Il cassetto organizer opzionale completa il sistema.

Le ante a battente non sono sinonimo di spazio sprecato.

Per le ante a battente, spesso utilizzate in cucina, offriamo pratiche soluzioni per la raccolta differenziata nei formati più comuni delle basi, con o senza chiusura automatica dell'anta.

Soluzioni portatili per l'organizzazione.

Ideali per riporre accessori del lavello e materiali di consumo, da utilizzare in modo flessibile in cucina e per risparmiare spazio nella base sottolavello, le nostre soluzioni portatili sono adatte sia a cestoni estraibili che a basi con ante a battente, e includono accessori pratici come la universal bag e il caddy.

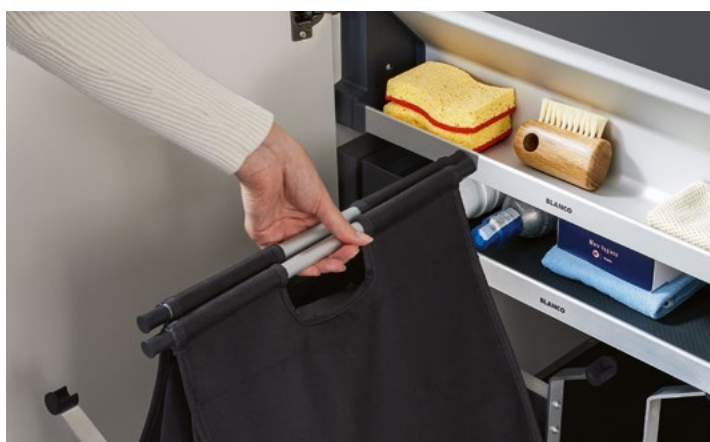
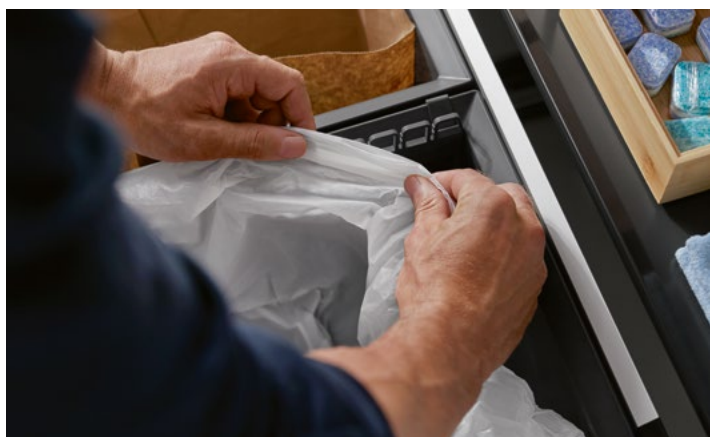

SOLUZIONI PER ORGANIZZARE LA BASE SOTTOLAVELLO VEDI DA PAGINA

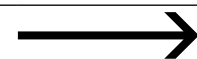

251

SOLUZIONI PER LA RACCOLTA DIFFERENZIATA VEDI PAGINA



239

ACCESSORI VEDI PAGINA

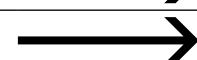

260

NOVITÁ



NOVITÁ

PRODOTTI 2026

Grazie alle nostre **NOVITÀ**
e alle varianti di prodotto
su misura, la routine
quotidiana
in cucina diventa
ancora più piacevole.

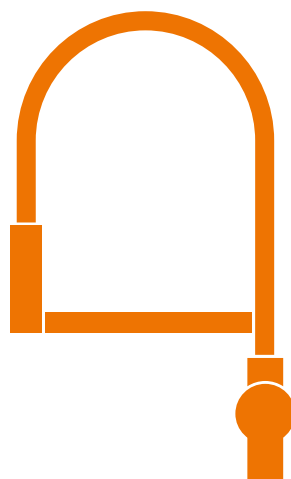
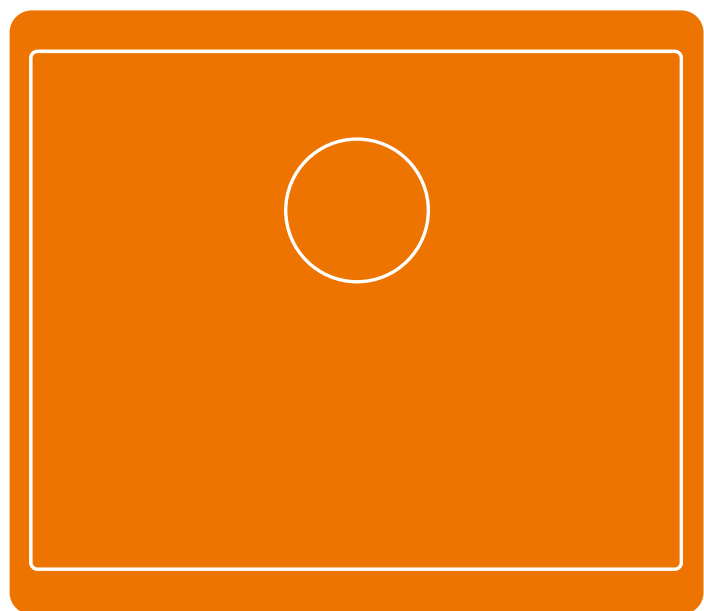
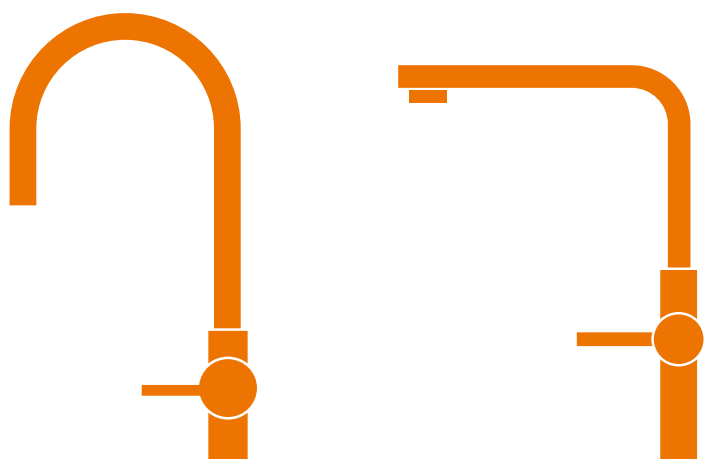

IN LOOVE CON L'ECCEZIONALE

Casa vostra è piena di oggetti di design, ma la festa finisce sempre in cucina? **BLANCO** ha trasformato questa tradizione in un'opportunità unica: un concetto di design olistico che posiziona la cucina come un vero e proprio spazio abitativo. Il risultato? Visivamente accattivante, concettualmente forte e adatto ai clienti più esigenti. **BLANCO** unisce la sua comprovata competenza nel design e nell'ingegneria in un duo coordinato: il rubinetto **LUNEEO-S** e il lavello **OOVALON**, concepiti come un'unità di design. Le forme chiare e moderne parlano lo stesso linguaggio e formano una coppia accattivante. Ogni dettaglio è studiato nei minimi particolari, dalle smussature che creano accenti vivaci, all'interazione delle forme che conferiscono all'insieme il suo carattere dinamico.

LOOK & FEEL

La forma rotonda è di una bellezza senza tempo. Il nuovo lavello **OOVALON** combina in modo elegante le morbide curve di un ovale con un design fluido e smussato. La sua graziosa forma ovale incontra spigoli definiti con precisione. Raffinato e insolito, ma non per questo meno funzionale. Ciò che contraddistingue davvero **OOVALON** è la sua superficie: **VELGRANIT**, l'ultima innovazione di **BLANCO** in fatto di materiali. È vellutato come una pietra levigata dal mare.

MAGNETICAMENTE ATTRAENTE

Con le sue forme cilindriche sottili e allungate, il nuovo miscelatore **LUNEEO-S** sembra un'elegante lampada da tavolo. Eroga acqua invece che luce, evitando così la tradizionale leva. La canna si aggancia facilmente e dispone di un supporto magnetico. Il tubo flessibile intrecciato garantisce una portata eccezionale e una maneggevolezza senza sforzo, ideale per le attività quotidiane in cucina. E la leva? È scomparsa! **LUNEEO-S** introduce un'unità di controllo innovativa accanto al rubinetto: un'interfaccia intuitiva e senza soluzione di continuità, unica nel mondo delle cucine.



PENSARE IN MODULI

Un design eccezionale non è sempre visibile. Come nel caso di un iceberg, il vero valore si trova sotto la superficie, dove BLANCO UNIT mostra i suoi punti di forza, che proprio lì risaltano al meglio. Questo sistema modulare offre una soluzione completa e perfettamente integrata, progettata con cura nei minimi dettagli, dal miscelatore alla base.

Con BLANCO UNIT potete presentare una combinazione perfetta di elementi di alta qualità per la zona lavello, contenitori disposti in modo intelligente e tecnologia integrata sotto il lavello. Garantisce flussi di lavoro efficienti, un uso intelligente dello spazio e una zona lavello pulita e organizzata, indipendentemente dalle dimensioni della cucina.

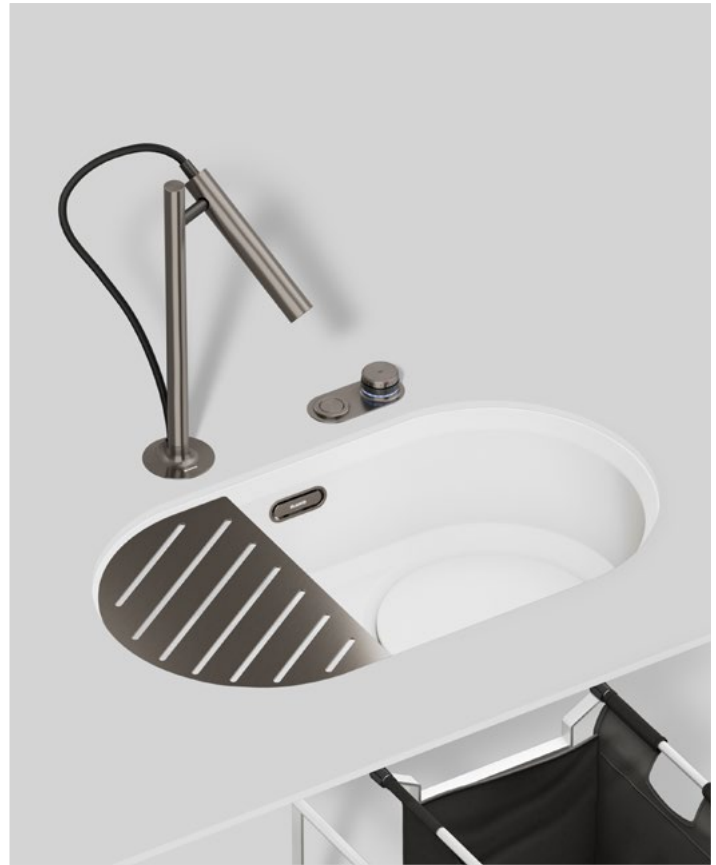

BLANCO UNIT: ABBINAMENTO PRODOTTI

LAVELLO	ACCESSORI	MISCELATORE
 OOVALON 700 mystic black	 BUNDLE OOVALON	 LUNEEO-S
 OOVALON 700 cloud white	 PVD steel	 dark steel
 mystic black	 nero opaco	 satin gold
 cloud white	 platinum	

LAVELLO OOVALON VEDI DA PAGINA	➔	110
MISCELATORE LUNEEO-S VEDI PAGINA	➔	233

COLORI E FINITURE

DI VASCHE E LAVELLI BLANCO.

ACCIAIO INOX



Acciaio inox dark steel



Acciaio inox



Acciaio inox durinox

COLORI SILGRANIT®



nero



bianco



antracite



soft white



grigio roccia



tartufo



grigio vulcano



caffè

COLORI CERAMICA



nero



bianco cristallo



basalto



magnolia brillante

COLORI SET DI SCARICO INFINO



STAINLESS STEEL
in acciaio massiccio



TOTAL BLACK
in acciaio massiccio



SATIN GOLD
in acciaio massiccio



DARK STEEL
in acciaio massiccio



PLATINUM
in acciaio massiccio

LEGENDA DELLE ICONE PER LE VASCHE E I LAVELLI



Installazione
sopratop



Installazione
a filotop



Incasso
a modulo



Scarico
a saltarello



Installazione
sottotop



Installazione
sopratop/filotop



Scarico
manuale

COLORI E FINITURE

DEI MISCELATORI BLANCO.

SUPERFICI METALLICHE



PVD



ACCIAIO INOX

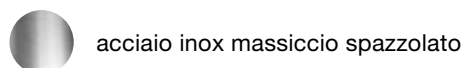

COLORI SPECIALI

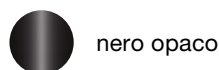

COLORI SILGRANIT

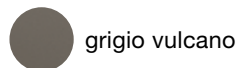
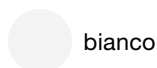
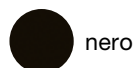

LEGENDA DELLE ICONE PER I MISCELATORI

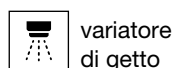
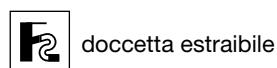
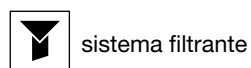
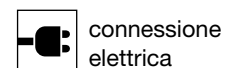
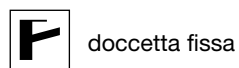
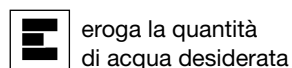

PER UN'ARMONIA PERFETTA.

L'EQUILIBRIO NELL'AMBIENTE PIÙ IMPORTANTE DELLA CASA.

1. Scegliete il vostro lavello con CapFlow abbinato



OOVALON 700-U mystic black



OOVALON 700-U cloud white



OOVALON 700-IF mystic black



OOVALON 700-IF cloud white

I LAVELLI OOVALON SONO DISPONIBILI NEI SEGUENTI COLORI VELGRANIT:



mystic black



cloud white

2. Scegliete il vostro bundle preferito tra i componenti OOVALON



stainless steel



nero opaco



satin gold



dark steel



platinum

3. Scegliete il miscelatore o il drink.system più adatto alle vostre esigenze



LUNEEO-S



stainless steel



LUNEEO-S



nero opaco



LUNEEO-S



satin gold



LUNEEO-S



dark steel



LUNEEO-S



platinum

4. Godetevi l'armonia dei colori

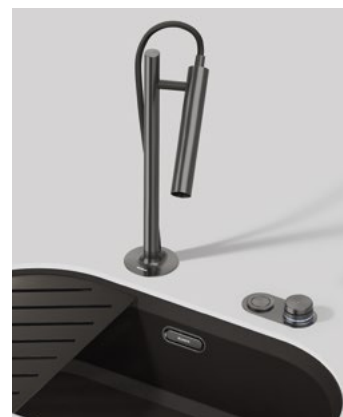

L'ARMONIA DEI COLORI A UN LIVELLO SUPERIORE



PVD steel
1210670



nero opaco
1210671



dark steel
1210676



satin gold
1210672



satin platinum
1210677



COLOR PUSH CONTROL III

- Sulla scia del successo del suo predecessore, sia come componente opzionale sia incluso con i lavelli in acciaio -IF/A (con fascia miscelatore), Push Control III si aggiorna dal punto di vista visivo e funzionale
- Con i nuovi colori PVD steel, nero opaco, dark steel, satin gold, platinum, è garantita una perfetta armonia di colori
- Il nuovo Push Control III consente un'armonia cromatica coordinata con scarichi, miscelatori, accessori e dispenser di sapone.
- Personalizzazione: grazie al suo design universale e accattivante, si adatta a quasi tutti gli stili di cucina
- Elevata facilità d'uso e funzionamento ancora più semplice
- Funzione di feedback integrata aperto/chiuso come indicatore di posizione per lo scarico
- Facile da pulire grazie alla sua forma
- Compatibile con lo scarico InFino



Scarico aperto



Scarico chiuso

Push Control III è integrato nell'innovativa unità di controllo accanto a LUNEEO-S.

PER TUTTE LE ESIGENZE.

SOLUZIONI DI INSTALLAZIONE BLANCO



INSTALLAZIONE SOPRATOP

Classica installazione da sopra con bordo rialzato.

- Ampia selezione di lavelli in acciaio, e SILGRANIT®
- Adatto a tutti i materiali dei piani di lavoro
- Installazione facile e veloce



INSTALLAZIONE -IF SOPRATOP/FILOTOP

Estetica elegante e moderna grazie al look semifilo.

- Ampia gamma di vasche e lavelli in acciaio inox con bordo ribassato -IF
- L'opzione di installazione sopratop -IF è ideale per i piani di lavoro in laminato
- Un modello, due opzioni di installazione:
 - Installazione sopratop, con look semifilo
 - Installazione a filotop

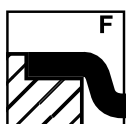

INSTALLAZIONE -F FILOTOP

Continuità visiva tra lavello e piano di lavoro, senza "gradini".
Soluzione funzionale e contemporanea.

- Consigliato per piani di lavoro in pietra naturale o artificiale
- Collegamento permanente e sicuro tra lavello e piano di lavoro grazie ai ganci di fissaggio e alla giunzione con sigillante



PER TUTTE LE ESIGENZE.

SOLUZIONI DI INSTALLAZIONE BLANCO



INSTALLAZIONE SOTTOTOP

Installazione fluida e continua di vasche e lavelli.

- Vasta gamma di vasche per installazione sottotop in acciaio inox e Silgranit
- Adatto per piani di lavoro in pietra naturale o artificiale, ceramica o vetro
- Appositi ganci e bussole di fissaggio vengono utilizzati per fissare il lavello alla parte inferiore del piano di lavoro, quindi viene fissato con il sigillante (non in dotazione).

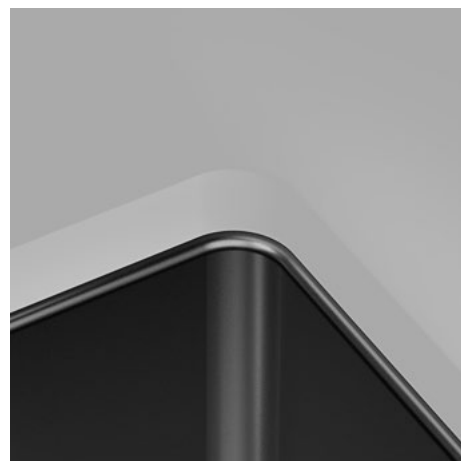

VIDEO “COME FARE A” CON CONSIGLI PRATICI

- Come si installa un lavello sottotop?
- Come posso curare e mantenere nel tempo un lavello BLANCO?
- Come fare un foro aggiuntivo in un lavello Silgranit?

Le risposte a queste e ad altre domande nei nostri video dimostrativi, sui ns. siti internet e canali YouTube.

ESEMPI DI INSTALLAZIONE.

SOLUZIONI DI INSTALLAZIONE BLANCO



INSTALLAZIONE SOTTOTOP

La speciale installazione sottopiano delle vasche BLANCO può essere effettuata nei piani di lavoro idrofughi, in materiale sintetico e pietra naturale. I piani di lavoro con spessore < 20 mm necessitano di uno spessore aggiuntivo. Uno strato di sigillante è applicato tra il bordo del lavello e la parte inferiore del piano di lavoro.

Il lavello è assicurato al piano di lavoro da speciali ganci di fissaggio.

ACCIAIO INOX: VASCHE SOTTOTOP

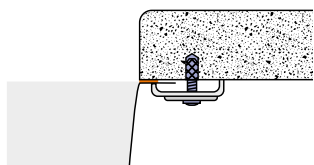

SILGRANIT: VASCHE SOTTOTOP

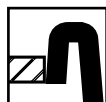
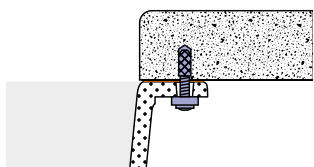

INSTALLAZIONE A MODULO

In questa tipologia d'installazione, il piano di lavoro viene sostituito dal lavello per la totalità o una quota della sua profondità. Il modulo viene posizionato sul mobile del lavello e fissato con delle viti. A seconda della situazione di progettazione, il materiale del piano di lavoro viene posizionato a destra e a sinistra e viene applicato uno strato di sigillante.

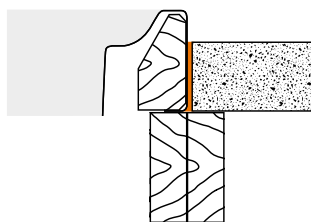

ESEMPI DI INSTALLAZIONE.

SOLUZIONI DI INSTALLAZIONE BLANCO



INSTALLAZIONE SOPRATOP

In questo tipo di installazione, il lavello è inserito nel foro d'incasso dall'alto.

I lavelli in acciaio inox BLANCO con bordo smussato sono dotati di guarnizione termosaldata; lavelli in SILGRANIT® o ceramica necessitano di sigillante al momento dell'installazione.

I lavelli in SILGRANIT® e in acciaio inox sono fissati al piano di lavoro da sotto tramite ganci; i lavelli in ceramica sono semplicemente appoggiati sopra di esso.

ACCIAIO INOX

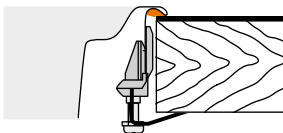

SILGRANIT

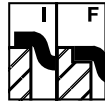
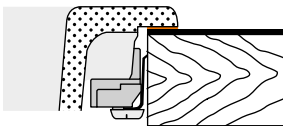

INSTALLAZIONE SOPRATOP/ FILOTOP -IF

In questo metodo d'installazione, il lavello è posto nell'intaglio da sopra. Uno strato di sigillante è applicato sotto il bordo del lavello prima della sua installazione.

I lavelli sono assicurati alla parte inferiore del piano di lavoro tramite ganci di fissaggio.

L'installazione a filotop dei lavelli -IF viene effettuata con il tradizionale metodo (intaglio e fresata).

ACCIAIO INOX: INSTALLAZIONE SOPRATOP, BORDO 1 MM

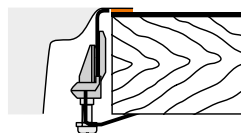

ACCIAIO INOX: INSTALLAZIONE FILOTOP

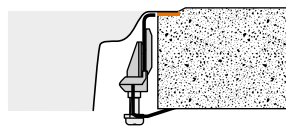

INSTALLAZIONE FILOTOP -F

Per l'installazione a filotop, il lavello è inserito da sopra. Abbiamo diverse tipologie di design con bordi specifici per questa installazione.

È necessaria una fresata sul piano di lavoro, riempita di sigillante.

Il lavello viene appoggiato sul sigillante, e assicurato alla parte inferiore del piano di lavoro tramite ganci di fissaggio.

ACCIAIO INOX

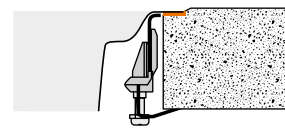

SILGRANIT

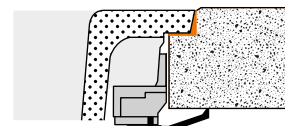

Nota: La fresatura potrebbe differire dall'illustrazione a seconda del modello (0° invece di 15° come mostrato). Si prega di fare riferimento agli schemi di intaglio specifici del modello sul sito www.blanco.com



1 VASCHE ACCIAIO INOX



1	VASCHE IN ACCIAIO INOX	42-91
	ANDANO	58-67
	CLARON	72-81
	CLARON DURINOX	83-87
	CLARON DARK STEEL	90-91
	ETAGON	68-69
	SOLIS	50-57
	SUPRA	44-47
	QUATO	48-49
	ZEROX	70-71
	ZEROX DURINOX	82
	ZEROX DARK STEEL	88-89



BLANCO SUPRA -U/-IF

Installazione sottotop
sopratop / filotop

- Raggio interno vasca da 60 mm
- Versione -IF / -IF/A con raggio esterno da 12 mm

SUPRA 340-U

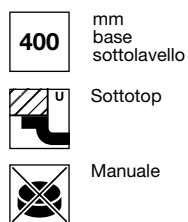
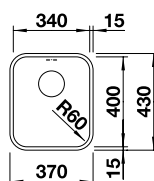

Vasca con piletta da 3½",
tappo a cestello, sifone
e kit di montaggio

Dimensioni intaglio:
340x400 mm - R 60 mm
Profondità vasca: 175 mm

	Codice	Euro
Confezione in cartone	1518199	298,00

SUPRA 400-U

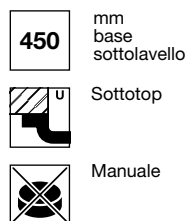
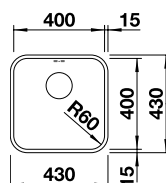

Vasca con piletta da 3½",
sifone, tappo a cestello
e kit di montaggio

Dimensioni intaglio:
400x400 mm - R 60 mm
Profondità vasca: 175 mm

	Codice	Euro
Confezione in cartone	1518201	310,00

ACCESSORI OPZIONALI

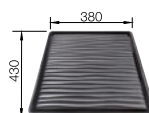

Barre in acciaio inox

Codice 1235906
Euro 211,00

Griglia pieghevole
multifunzione

Codice 1238482
Euro 186,00

Gocciolatoio
sintetico nero

Codice 1230734
Euro 88,00

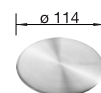

Copertura scarico
CapFlow

Codice 1517666
Euro 40,00



Kit saltarello con comando
sintetico cromato

Codice 1901971
Euro 105,00

SUPRA 400-IF R12

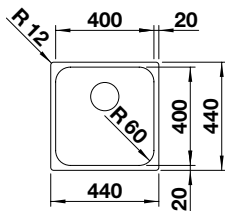

Vasca con piletta da 3½",
sifone e tappo a cestello

Dimensioni intaglio per incasso soprato:
430x430 mm - R 15
Profondità vasche: 175 mm

	Codice	Euro
Confezione in cartone	1526350	398,00

SUPRA 400-IF/A R12

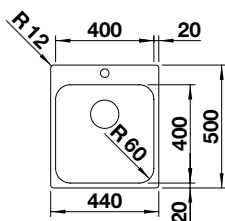

Vasca con piletta da 3½",
sifone e tappo a cestello

Dimensioni intaglio per incasso soprato:
430x490 mm - R 15
Profondità vasche: 175 mm

	Codice	Euro
Confezione in cartone	1526352	549,00

SUPRA 400-IF/A R12 SALTARELLO INCLUSO

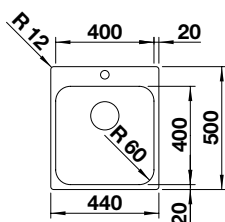

Vasca con piletta da 3½",
sifone, saltarello e tappo
a cestello. **Kit saltarello
con comando in materiale
sintetico cromato incluso.**

Dimensioni intaglio per incasso soprato:
430x490 mm - R 15
Profondità vasca: 175 mm

	Codice	Euro
Confezione in cartone	1526353	660,00

ACCESSORI OPZIONALI



Barre in acciaio inox

Codice 1235906
Euro 211,00

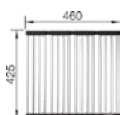

Griglia pieghevole
multifunzione

Codice 1238482
Euro 186,00

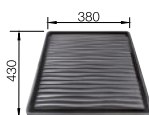

Gocciolatoio
sintetico nero

Codice 1230734
Euro 88,00

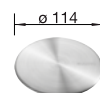

Copertura scarico
CapFlow

Codice 1517666
Euro 40,00



Kit saltarello con comando
sintetico cromato

Codice 1901971
Euro 105,00

SUPRA 450-U

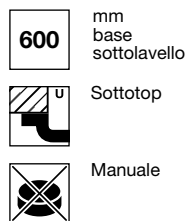
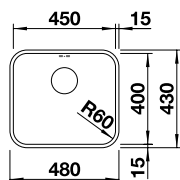

Vasca con piletta da 3½",
sifone, tappo a cestello
e kit di montaggio

Dimensioni intaglio:
450x400 mm - R 60 mm
Profondità vasca: 175 mm

	Codice	Euro
Confezione in cartone	1518203	333,00

SUPRA 500-U

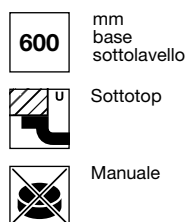
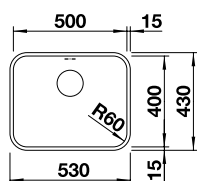

Vasca con piletta da 3½",
sifone, tappo a cestello
e kit di montaggio

Dimensioni intaglio:
500x400 mm - R 60 mm
Profondità vasca: 175 mm

	Codice	Euro
Confezione in cartone	1518205	398,00

ACCESSORI OPZIONALI

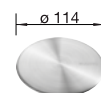
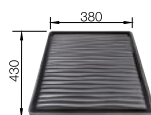

Barre in acciaio inox

Codice 1235906
Euro 211,00

Griglia pieghevole
multifunzione

Codice 1238482
Euro 186,00

Gocciolatoio
sintetico nero

Codice 1230734
Euro 88,00

Copertura scarico
CapFlow

Codice 1517666
Euro 40,00

Kit saltarello con comando
sintetico cromato

Codice 1901971
Euro 105,00

SUPRA 500-IF R12

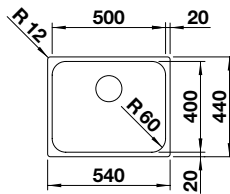

Vasca con piletta da 3½",
sifone e tappo a cestello

Dimensioni intaglio per incasso soprato:
530x430 mm - R 15
Profondità vasche: 175 mm

	Codice	Euro
Confezione in cartone	1526351	496,00

SUPRA 500-IF/A R12

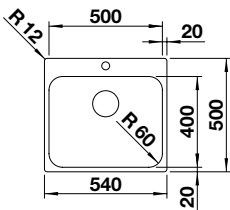

Vasca con piletta da 3½",
sifone e tappo a cestello

Dimensioni intaglio per incasso soprato:
530x490 mm - R 15
Profondità vasca: 175 mm

	Codice	Euro
Confezione in cartone	1526354	643,00

SUPRA 500-IF/A R12 SALTARELLO INCLUSO

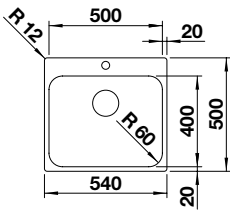

Vasca con piletta da 3½",
sifone, saltarello e tappo
a cestello. **Kit saltarello
con comando in materiale
sintetico cromato incluso.**

Dimensioni intaglio per incasso soprato:
530x490 mm - R 15
Profondità vasca: 175 mm

	Codice	Euro
Confezione in cartone	1526355	753,00

ACCESSORI OPZIONALI



Barre in acciaio inox

Codice 1235906
Euro 211,00

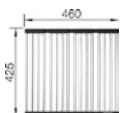

Griglia pieghevole
multifunzione

Codice 1238482
Euro 186,00

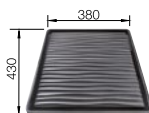

Gocciolatoio
sintetico nero

Codice 1230734
Euro 88,00



Copertura scarico
CapFlow

Codice 1517666
Euro 40,00



Kit saltarello con comando
sintetico cromato

Codice 1901971
Euro 105,00



BLANCO QUATO -U

NUOVO

Installazione sottotop

- Raggio interno vasca da 15 mm
- Scarico standard con tappo a saltarello
- Troppopieno rettangolare

Eleganza senza tempo in acciaio inox.

La nuova famiglia di vasche BLANCO per incasso sottotop è un vero simbolo di innovazione. I modelli si distinguono per il loro **raggio 15 mm** che dona armonia e funzionalità.

BLANCO QUATO è una vasca sottotop che unisce un design moderno a proporzioni generose.

Le piccole arrotondature degli angoli e la notevole profondità di 190 mm lo rendono ampio e spazioso, la scelta perfetta per molti tipi di cucine.

I dettagli sono stati meticolosamente rifiniti: l'elegante troppopieno CoverFlow con il logo BLANCO, posizionato al centro della sezione posteriore, conferisce al lavello un aspetto sofisticato e rifinito.

I lavelli BLANCO QUATO sono prodotti negli stabilimenti Blanco in Germania, il che garantisce elevata qualità e affidabilità.

Inoltre, sono realizzati per circa il 90% in acciaio inox spazzolato riciclato, il che li rende una scelta durevole ed ecologica.

BLANCO QUATO: la nuova famiglia di vasche funzionali, esteticamente eleganti e perfette per ogni cucina, dallo stile classico al più moderno.

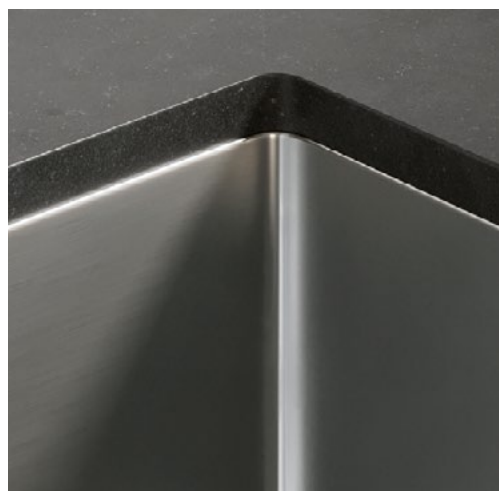

INSTALLAZIONE SOTTOTOP

- Il lavello sottotop è montato senza soluzione di continuità sotto il piano di lavoro, in modo che il bordo del piano rimanga completamente visibile.
- Il vantaggio dell'installazione sottotop è la facilità di pulizia dell'intera area del lavello e un aspetto elegante e senza bordi.



QUATO 400-U NUOVO

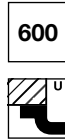
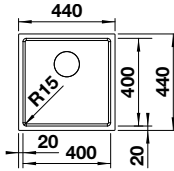

600 mm base sottolavello
Sottotop

	Codice	Euro
Confezione in cartone	1528229	360,00

Vasca con piletta da 3½", sifone, tappo a cestello e kit di montaggio

Dimensioni intaglio: 400x400 mm - R 15
Profondità vasca: 190 mm

QUATO 500-U NUOVO

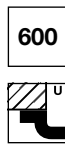
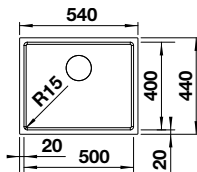

600 mm base sottolavello
Sottotop

	Codice	Euro
Confezione in cartone	1528230	405,00

Vasca con piletta da 3½", sifone, tappo a cestello e kit di montaggio

Dimensioni intaglio: 500x400 mm - R 15
Profondità vasca: 190 mm

QUATO 700-U NUOVO

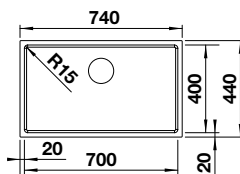

800 mm base sottolavello
Sottotop

	Codice	Euro
Confezione in cartone	1528231	450,00

Vasca con piletta da 3½", sifone, tappo a cestello e kit di montaggio

Dimensioni intaglio: 700x400 mm - R 15
Profondità vasca: 190 mm

ACCESSORI OPZIONALI



Barre in acciaio inox

Codice 1235906
Euro 211,00

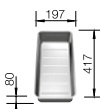

Vaschetta forata in acciaio inox

Codice 1227692
Euro 140,00

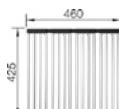

Griglia pieghevole multifunzione

Codice 1238482
Euro 186,00

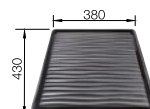

Gocciolatoio sintetico nero

Codice 1230734
Euro 88,00



BLANCO SOLIS -U/ -IF/ -IF/A

Installazione sottotop
sopratop / filotop

- Scarico InFino
- Troppopieno rettangolare
- Raggio interno vasca da 42 mm
- Raggio esterno 12 mm

SOLIS 180-U

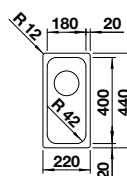

300

mm base
sottolavello



Sottotop



Scarico InFino
manuale
integrato di serie

Vasca con piletta da 3½",
sifone, tappo a cestello InFino
e kit di montaggio

Dimensioni intaglio:
180x400 mm - R 42
Profondità vasca: 125 mm

	Codice	Euro
Confezione in cartone	1526113	328,00

SOLIS 180-IF

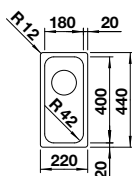

300

mm base
sottolavello



Sopratop
e filotop



Scarico InFino
manuale
integrato di serie

Vasca con piletta da 3½",
sifone e tappo a cestello InFino

Dimensioni intaglio sopratop:
210x430 mm - R 15
Profondità vasca: 125 mm

	Codice	Euro
Confezione in cartone	1526114	398,00

ACCESSORI OPZIONALI

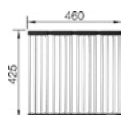

Griglia pieghevole
multifunzione

Codice 1238482
Euro 186,00

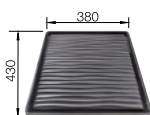

Gocciolatoio
sintetico nero

Codice 1230734
Euro 88,00



Barre in acciaio inox

Codice 1235906
Euro 211,00



Tagliere in bambù

Codice 1239449
Euro 140,00

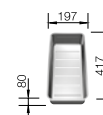

Vaschetta forata
in acciaio inox

Codice 1227692
Euro 140,00

SOLIS 340-U

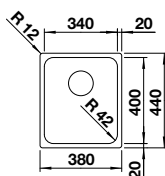

400 mm base sottolavello



Sottotop



Scarico InFino manuale integrato di serie

Vasca con piletta da 3½", sifone, tappo a cestello InFino e kit di montaggio

Dimensioni intaglio: 340x400 mm - R 42
Profondità vasca: 185 mm

	Codice	Euro
Confezione in cartone	1526115	350,00

SOLIS 340-IF

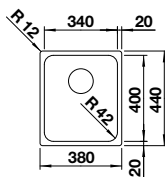

400 mm base sottolavello



Sopratop e filotop



Scarico InFino manuale integrato di serie

Vasca con piletta da 3½", sifone e tappo a cestello InFino

Dimensioni intaglio per incasso sopratop: 370x430 mm - R 15
Profondità vasca: 185 mm

	Codice	Euro
Confezione in cartone	1526116	420,00

ACCESSORI OPZIONALI

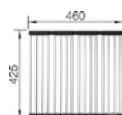

Griglia pieghevole multifunzione

Codice 1238482
Euro 186,00

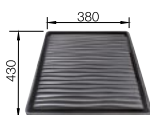

Gocciolatoio sintetico nero

Codice 1230734
Euro 88,00



Barre in acciaio inox

Codice 1235906
Euro 211,00



Tagliere in bambù

Codice 1239449
Euro 140,00

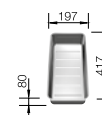

Vaschetta forata in acciaio inox

Codice 1227692
Euro 140,00

SOLIS 400-U

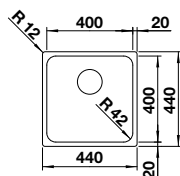

450

mm base sottolavello



Sottotop



Scarico InFino manuale integrato di serie

Vasca con piletta da 3½", sifone, tappo a cestello InFino e kit di montaggio

Dimensioni intaglio: 400x400 mm - R 42
Profondità vasca: 185 mm

	Codice	Euro
Confezione in cartone	1526117	398,00

SOLIS 400-IF

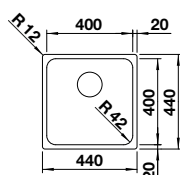

450

mm base sottolavello



Sopratop e filotop



Scarico InFino manuale integrato di serie

Vasca con piletta da 3½", sifone e tappo a cestello InFino

Dimensioni intaglio per incasso sopratop: 430x430 mm - R 15
Profondità vasca: 185 mm

	Codice	Euro
Confezione in cartone	1526118	468,00

SOLIS 400-IF/A

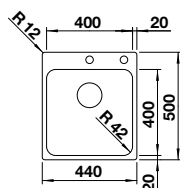

450

mm base sottolavello



Sopratop e filotop



Scarico InFino integrato con comando Pushcontrol di serie

Vasca con piletta da 3½", tappo a cestello InFino, sifone e saltarello con comando Pushcontrol

Dimensioni intaglio per incasso sopratop: 430x430 mm - R 15
Profondità vasca: 185 mm

	Codice	Euro
Confezione in cartone	1526119	624,00

ACCESSORI OPZIONALI

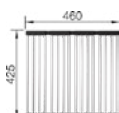

Griglia pieghevole multifunzione

Codice 1238482
Euro 186,00

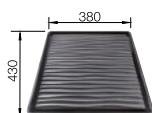

Gocciolatoio sintetico nero

Codice 1230734
Euro 88,00



Barre in acciaio inox

Codice 1235906
Euro 211,00



Tagliere in bambù

Codice 1239449
Euro 140,00

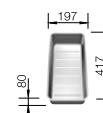

Vaschetta forata in acciaio inox

Codice 1227692
Euro 140,00

SOLIS 450-U

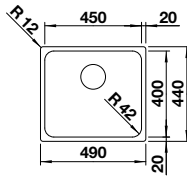

-  500 mm base sottolavello
-  Sottotop
-  Scarico InFino manuale integrato di serie

	Codice	Euro
Confezione in cartone	1526120	433,00

Vasca con piletta da 3½", sifone, tappo a cestello InFino e kit di montaggio

Dimensioni intaglio: 450x400 mm - R 42
Profondità vasca: 185 mm

SOLIS 450-IF

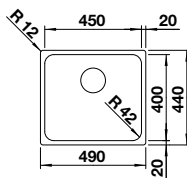

-  500 mm base sottolavello
-  Sopratop e filotop
-  Scarico InFino manuale integrato di serie

	Codice	Euro
Confezione in cartone	1526121	503,00

Vasca con piletta da 3½", sifone e tappo a cestello InFino

Dimensioni intaglio per incasso sopratop: 480x430 mm - R 15
Profondità vasca: 185 mm

ACCESSORI OPZIONALI

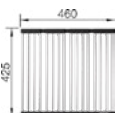

Griglia pieghevole multifunzione

Codice 1238482
Euro 186,00

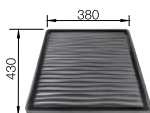

Gocciolatoio sintetico nero

Codice 1230734
Euro 88,00



Barre in acciaio inox

Codice 1235906
Euro 211,00



Tagliere in bambù

Codice 1239449
Euro 140,00

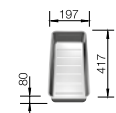

Vaschetta forata in acciaio inox

Codice 1227692
Euro 140,00

SOLIS 500-U

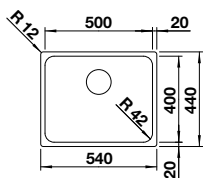

Vasca con piletta da 3½",
sifone, tappo a cestello InFino
e kit di montaggio

Dimensioni intaglio:
500x400 mm - R 42
Profondità vasca: 185 mm

	Codice	Euro
Confezione in cartone	1526122	479,00

SOLIS 500-IF

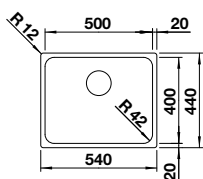

Vasca con piletta da 3½",
sifone e tappo a cestello InFino

Dimensioni intaglio:
530x430 mm - R 15
Profondità vasca: 185 mm

	Codice	Euro
Confezione in cartone	1526123	544,00

SOLIS 500-IF/A

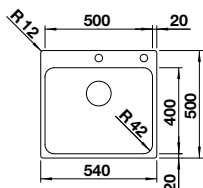

Vasca con piletta da 3½",
tappo a cestello InFino, sifone
e saltarello **con comando
PushControl**

Dimensioni intaglio per incasso sopra-
tappo:
530x490 mm - R 15
Profondità vasca: 185 mm

	Codice	Euro
Confezione in cartone	1526124	748,00

ACCESSORI OPZIONALI

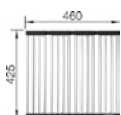

Griglia pieghevole
multifunzione

Codice 1238482
Euro 186,00

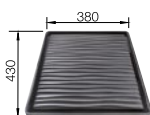

Gocciolatoio
sintetico nero

Codice 1230734
Euro 88,00



Barre in acciaio inox

Codice 1235906
Euro 211,00



Tagliere in bambù

Codice 1239449
Euro 140,00

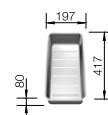

Vaschetta forata
in acciaio inox

Codice 1227692
Euro 140,00

SOLIS 700-U

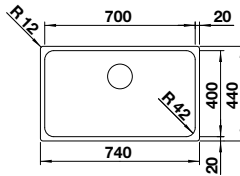

-  800 mm base sottolavello
-  Sottotop
-  Scarico InFino manuale integrato di serie

Vasca con piletta da 3½", sifone, tappo a cestello InFino e kit di montaggio

Dimensioni intaglio: 700x400 mm - R 42
Profondità vasca: 185 mm

	Codice	Euro
Confezione in cartone	1526125	526,00

SOLIS 700-IF

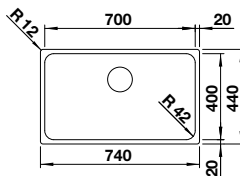

-  800 mm base sottolavello
-  Sopratop e filotop
-  Scarico InFino manuale integrato di serie

Vasca con piletta da 3½", sifone e tappo a cestello InFino

Dimensioni intaglio per incasso sopratop: 730x430 mm - R 15
Profondità vasca: 185 mm

	Codice	Euro
Confezione in cartone	1526126	589,00

SOLIS 700-IF/A

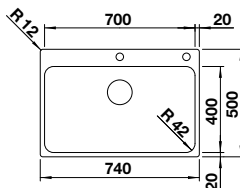

-  800 mm base sottolavello
-  Sopratop e filotop
-  Scarico InFino integrato con comando Pushcontrol di serie

Vasca con piletta da 3½", tappo a cestello InFino, sifone e saltarello con comando Pushcontrol

Dimensioni intaglio per incasso sopratop: 730x490 mm - R 15
Profondità vasca: 185 mm

	Codice	Euro
Confezione in cartone	1526127	830,00

ACCESSORI OPZIONALI

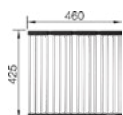

Griglia pieghevole multifunzione

Codice 1238482
Euro 186,00

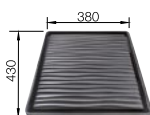

Gocciolatoio sintetico nero

Codice 1230734
Euro 88,00



Barre in acciaio inox

Codice 1235906
Euro 211,00



Tagliere in bambù

Codice 1239449
Euro 140,00

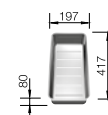

Vaschetta forata in acciaio inox

Codice 1227692
Euro 140,00

SOLIS 340/180-U ADATTO A BASI SOTTOLAVELLO DA 75 CM

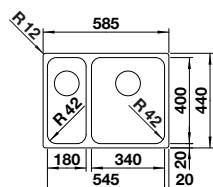

-  600 mm base sottolavello
-  Sottotop
-  Scarico InFino manuale integrato di serie

Vasca con piletta da 3½", sifone, tappo a cestello InFino e kit di montaggio

Dimensioni intaglio: 545x400 mm - R 42
Profondità vasche: 185/125 mm

	Vasca grande DX	Vasca grande SX	Euro
Confezione in cartone	1526128	1526129	748,00

SOLIS 340/180-IF

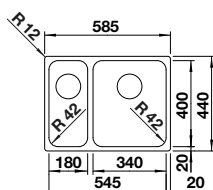

-  600 mm base sottolavello
-  Sopratop e filotop
-  Scarico InFino manuale integrato di serie

Vasca con piletta da 3½", sifone e tappo a cestello InFino

Dimensioni intaglio per incasso sopratop: 575x430 mm - R 15
Profondità vasche: 185/125 mm

	Vasca grande DX	Vasca grande SX	Euro
Confezione in cartone	1526130	1526131	865,00

SOLIS 340/180-IF/A

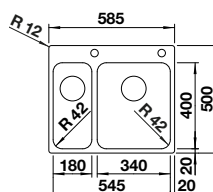

-  600 mm base sottolavello
-  Sopratop e filotop
-  Scarico InFino integrato con comando Pushcontrol di serie

Vasca con piletta da 3½", tappo a cestello InFino, sifone e saltarello **con comando Pushcontrol**

Dimensioni intaglio per incasso sopratop: 730x490 mm - R 15
Profondità vasca: 185 mm

	Codice	Euro
Confezione in cartone	1526132	1.052,00

DISPONIBILE SOLO CON VASCA GRANDE A DESTRA

ACCESSORI OPZIONALI

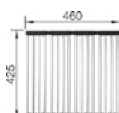

Griglia pieghevole multifunzione

Codice 1238482
Euro 186,00

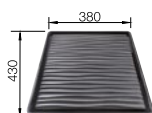

Gocciolatoio sintetico nero

Codice 1230734
Euro 88,00



Barre in acciaio inox

Codice 1235906
Euro 211,00



Tagliere in bambù

Codice 1239449
Euro 140,00

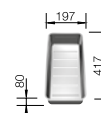

Vaschetta forata in acciaio inox

Codice 1227692
Euro 140,00





BLANCO ANDANO -U/ -IF/ -IF/A

Installazione sottotop
sopratop / filotop

- Raggio interno vasca: 22 mm
- Raggio fondo vasca: 10 mm
- Raggio esterno: 12 mm
- Scarico InFinO
- Troppopieno rettangolare

ANDANO 180-U

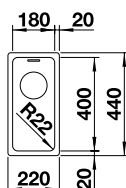

300

mm base
sottolavello



Sottotop



Scarico InFinO
manuale
integrato di serie

Vasca con piletta da 3½",
sifone, tappo a cestello InFinO
e kit di montaggio

Dimensioni intaglio:
180x400 mm - R 22
Profondità vasca: 130 mm

	Codice	Euro
Confezione in cartone	1518301	438,00

ANDANO 180-IF

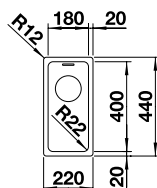

300

mm base
sottolavello



Sopratop
e filotop



Scarico InFinO
manuale
integrato di serie

Vasca con piletta da 3½",
sifone e tappo a cestello InFinO

Dimensioni intaglio per incasso sopratop:
210x430 mm - R 15
Profondità vasca: 130 mm

	Codice	Euro
Confezione in cartone	1518303	526,00

ACCESSORI OPZIONALI

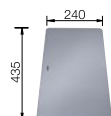

Tagliere in cristallo
satinato silver

Codice 1227697
Euro 211,00

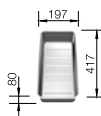

Vaschetta forata
in acciaio inox

Codice 1227692
Euro 140,00



Griglia pieghevole
multifunzione

Codice 1238482
Euro 186,00

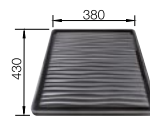

Gocciolatoio
sintetico nero

Codice 1230734
Euro 88,00



Tagliere in bambù

Codice 1239449
Euro 140,00

ANDANO 340-U

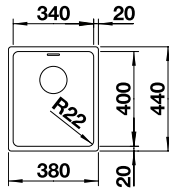

-  400 mm base sottolavello
-  Sottotop
-  Scarico InFino manuale integrato di serie

Vasca con piletta da 3½", sifone, tappo a cestello InFino e kit di montaggio

Dimensioni intaglio: 340x400 mm - R 22
Profondità vasca: 190 mm

	Codice	Euro
Confezione in cartone	1518305	473,00

ANDANO 340-IF

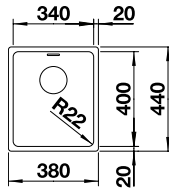

-  400 mm base sottolavello
-  Sopratop e filotop
-  Scarico InFino manuale integrato di serie

Vasca con piletta da 3½", sifone, tappo a cestello InFino

Dimensioni intaglio per incasso sopra-
top: 370x430 mm - R 15
Profondità vasca: 190 mm

	Codice	Euro
Confezione in cartone	1518307	554,00



ACCESSORI OPZIONALI

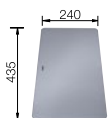

Tagliere in cristallo satinato silver

Codice 1227697
Euro 211,00

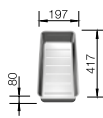

Vaschetta forata in acciaio inox

Codice 1227692
Euro 140,00

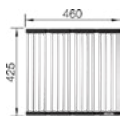

Griglia pieghevole multifunzione

Codice 1238482
Euro 186,00

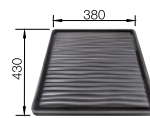

Gocciolatoio sintetico nero

Codice 1230734
Euro 88,00



Tagliere in bambù

Codice 1239449
Euro 140,00

ANDANO 400-U

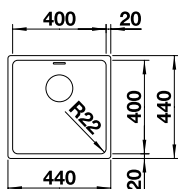

450

mm base sottolavello



Sottotop



Scarico InFino manuale integrato di serie

Vasca con piletta da 3½", sifone, tappo a cestello InFino e kit di montaggio

Dimensioni intaglio: 400x400 mm - R 22
Profondità vasca: 190 mm

	Codice	Euro
Confezione in cartone	1518309	526,00

ANDANO 400-IF

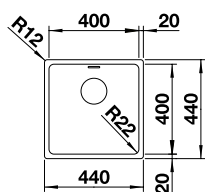

450

mm base sottolavello



Sopratop e filotop



Scarico InFino manuale integrato di serie

Vasca con piletta da 3½", sifone, tappo a cestello InFino

Dimensioni intaglio per incasso sopratop: 430x430 mm - R 15
Profondità vasca: 190 mm

	Codice	Euro
Confezione in cartone	1518311	614,00

ANDANO 400-IF/A

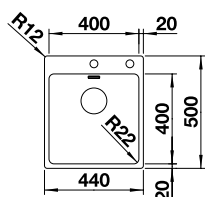

450

mm base sottolavello



Sopratop e filotop



Scarico InFino integrato con comando Pushcontrol di serie

Vasca con piletta da 3½", sifone, tappo a cestello InFino con comando Pushcontrol

Dimensioni intaglio per incasso sopratop: 430x490 mm - R 15
Profondità vasca: 190 mm

	Codice	Euro
Confezione in cartone	1519555	835,00

ACCESSORI OPZIONALI

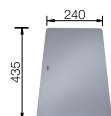

Tagliere in cristallo satinato silver

Codice 1227697
Euro 211,00

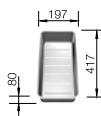

Vaschetta forata in acciaio inox

Codice 1227692
Euro 140,00

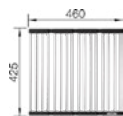

Griglia pieghevole multifunzione

Codice 1238482
Euro 186,00

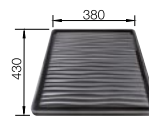

Gocciolatoio sintetico nero

Codice 1230734
Euro 88,00



Tagliere in bambù

Codice 1239449
Euro 140,00

ANDANO 450-U

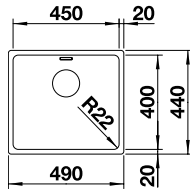

500

mm base sottolavello



Sottotop



Scarico InFino manuale integrato di serie

Vasca con piletta da 3½", sifone, tappo a cestello InFino e kit di montaggio

Dimensioni intaglio: 450x400 mm - R 22
Profondità vasca: 190 mm

	Codice	Euro
Confezione in cartone	1519373	584,00

ANDANO 450-IF

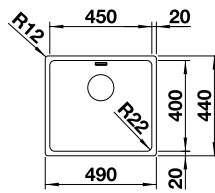

500

mm base sottolavello



Sopratop e filotop



Scarico InFino manuale integrato di serie

Vasca con piletta da 3½", sifone, tappo a cestello InFino

Dimensioni intaglio per incasso sopratop: 480x430 mm - R 15
Profondità vasca: 190 mm

	Codice	Euro
Confezione in cartone	1519375	672,00

ACCESSORI OPZIONALI

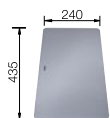

Tagliere in cristallo satinato silver

Codice 1227697
Euro 211,00

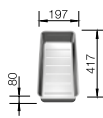

Vaschetta forata in acciaio inox

Codice 1227692
Euro 140,00



Griglia pieghevole multifunzione

Codice 1238482
Euro 186,00

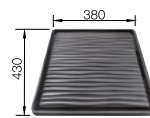

Gocciolatoio sintetico nero

Codice 1230734
Euro 88,00



Tagliere in bambù

Codice 1239449
Euro 140,00

ANDANO 500-U

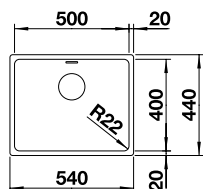

Vasca con piletta da 3½",
sifone, tappo a cestello InFino
e kit di montaggio

Dimensioni intaglio:
500x400 mm - R 22
Profondità vasca: 190 mm

	Codice	Euro
Confezione in cartone	1518313	643,00

ANDANO 500-IF

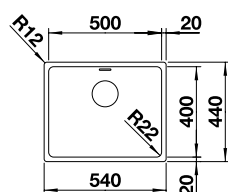

Vasca con piletta da 3½",
sifone, tappo a cestello InFino

Dimensioni intaglio per incasso sopra-
tappo: 530x430 mm - R 15
Profondità vasca: 190 mm

	Codice	Euro
Confezione in cartone	1518315	724,00

ANDANO 500-IF/A

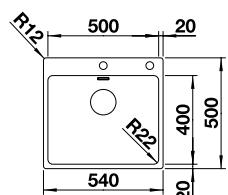

Vasca con piletta da 3½",
sifone, tappo a cestello InFino
con comando Pushcontrol

Dimensioni intaglio per incasso sopra-
tappo: 530x490 mm - R 15
Profondità vasca: 190 mm

	Codice	Euro
Confezione in cartone	1519556	999,00

ACCESSORI OPZIONALI

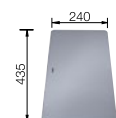

Tagliere in cristallo
satinato silver

Codice 1227697
Euro 211,00

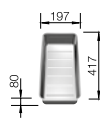

Vaschetta forata
in acciaio inox

Codice 1227692
Euro 140,00



Griglia pieghevole
multifunzione

Codice 1238482
Euro 186,00

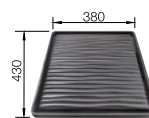

Gocciolatoio
sintetico nero

Codice 1230734
Euro 88,00



Tagliere in bambù

Codice 1239449
Euro 140,00

ANDANO 700-U

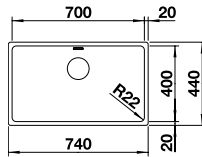

800

mm base sottolavello



Sottotop



Scarico InFino manuale integrato di serie

Vasca con piletta da 3½", sifone, tappo a cestello InFino e kit di montaggio

Dimensioni intaglio: 700x400 mm - R 22
Profondità vasca: 190 mm

	Codice	Euro
Confezione in cartone	1518614	701,00

ANDANO 700-IF

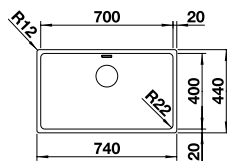

800

mm base sottolavello



Sopratop e filotop



Scarico InFino manuale integrato di serie

Vasca con piletta da 3½", sifone, tappo a cestello InFino

Dimensioni intaglio per incasso sopratop: 730x430 mm - R 15
Profondità vasca: 190 mm

	Codice	Euro
Confezione in cartone	1518616	783,00

ANDANO 700-IF/A

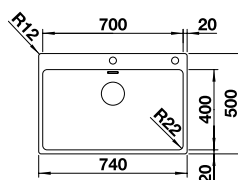

800

mm base sottolavello



Sopratop e filotop



Scarico InFino integrato con comando Pushcontrol di serie

Vasca con piletta da 3½", sifone, tappo a cestello InFino e saltarello con comando Pushcontrol

Dimensioni intaglio per incasso sopratop: 730x490 mm - R 15
Profondità vasca: 190 mm

	Codice	Euro
Confezione in cartone	1519557	1.110,00

ACCESSORI OPZIONALI

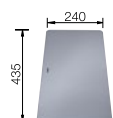

Tagliere in cristallo satinato silver

Codice 1227697
Euro 211,00

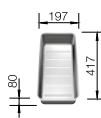

Vaschetta forata in acciaio inox

Codice 1227692
Euro 140,00



Griglia pieghevole multifunzione

Codice 1238482
Euro 186,00

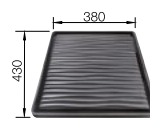

Gocciolatoio sintetico nero

Codice 1230734
Euro 88,00



Tagliere in bambù

Codice 1239449
Euro 140,00

ANDANO 340/180-U ADATTO A BASI SOTTOLAVELLO DA 75 CM

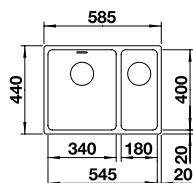

-  800 mm base sottolavello
-  Sottotop
-  Scarico InFino manuale integrato di serie

Vasche con piletta da 3½", sifone, tappo a cestello InFino e kit di montaggio

Dimensioni intaglio: 545x400 mm - R 22
Profondità vasche: 190/130 mm

	Vasca grande DX	Vasca grande SX	Euro
Confezione in cartone	1518317	1518321	999,00

ANDANO 340/180-IF

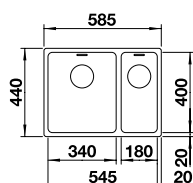

-  600 mm base sottolavello
-  Sopratop e filotop
-  Scarico InFino manuale integrato di serie

Vasche con piletta da 3½", sifone, tappo a cestello InFino

Dimensioni intaglio per incasso sopratop: 575x430 mm - R 15
Profondità vasche: 190/130 mm

	Vasca grande DX	Vasca grande SX	Euro
Confezione in cartone	1518319	1518323	1.151,00

ANDANO 340/180-IF/A

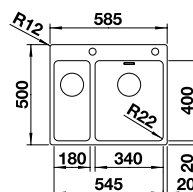

-  600 mm base sottolavello
-  Sopratop e filotop
-  Scarico InFino integrato con comando Pushcontrol di serie

Vasche con piletta da 3½", sifone, tappo a cestello InFino con comando Pushcontrol per una vasca

Dimensioni intaglio per incasso sopratop: 575x490 mm - R 15
Profondità vasche: 190/130 mm

	Codice	Euro
Confezione in cartone	1519558	1.407,00

DISPONIBILE SOLO CON VASCA GRANDE A DESTRA

ACCESSORI OPZIONALI

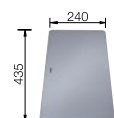

Tagliere in cristallo satinato silver

Codice 1227697
Euro 211,00

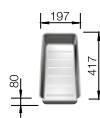

Vaschetta forata in acciaio inox

Codice 1227692
Euro 140,00



Griglia pieghevole multifunzione

Codice 1238482
Euro 186,00

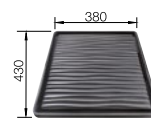

Gocciolatoio sintetico nero

Codice 1230734
Euro 88,00



Tagliere in bambù

Codice 1239449
Euro 140,00

ANDANO 340/340-U

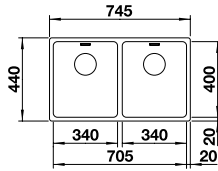

-  800 mm base sottolavello
-  Sottotop
-  Scarico InFino manuale integrato di serie

Vasche con piletta da 3½", sifone, tappo a cestello InFino e kit di montaggio

Dimensioni intaglio: 705x400 mm - R 22
Profondità vasca: 190 mm

	Codice	Euro
Confezione in cartone	1520824	1.022,00

ANDANO 340/340-IF

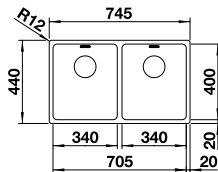

-  800 mm base sottolavello
-  Sopratop e filotop
-  Scarico InFino manuale integrato di serie



Vasche con piletta da 3½", sifone, tappo a cestello InFino

Dimensioni intaglio per incasso sopratop: 735x430 mm - R 15
Profondità vasca: 190 mm

	Codice	Euro
Confezione in cartone	1520830	1.180,00

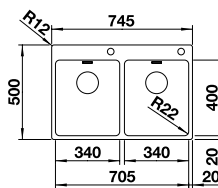
ANDANO 340/340-IF/A



-  800 mm base sottolavello
-  Sopratop e filotop
-  Scarico InFino integrato con comando Pushcontrol di serie

Vasche con piletta da 3½", sifone, tappo a cestello InFino con comando Pushcontrol per una vasca

Dimensioni intaglio per incasso sopratop: 735x490 mm - R 15
Profondità vasca: 190 mm

	Codice	Euro
Confezione in cartone	1520832	1.496,00

ACCESSORI OPZIONALI

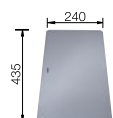

Tagliere in cristallo satinato silver

Codice 1227697
Euro 211,00

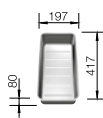

Vaschetta forata in acciaio inox

Codice 1227692
Euro 140,00



Griglia pieghevole multifunzione

Codice 1238482
Euro 186,00

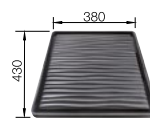

Gocciolatoio sintetico nero

Codice 1230734
Euro 88,00



Tagliere in bambù

Codice 1239449
Euro 140,00

ANDANO 400/400-U

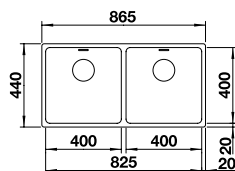

1000 mm base sottolavello



Sottotop



Scarico InFino manuale integrato di serie

Vasca con piletta da 3½", sifone, tappo a cestello InFino e kit di montaggio

Dimensioni intaglio: 825x400 mm - R 22
Profondità vasca: 190 mm

	Codice	Euro
Confezione in cartone	1518325	1.052,00

ANDANO 400/400-IF

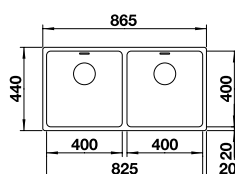

900 mm base sottolavello



Sopratop e filotop



Scarico InFino manuale integrato di serie

Vasca con piletta da 3½", sifone, tappo a cestello InFino

Dimensioni intaglio per incasso sopratop: 855x430 mm - R 22
Profondità vasca: 190 mm

	Codice	Euro
Confezione in cartone	1518327	1.208,00

ANDANO 400/400-IF/A

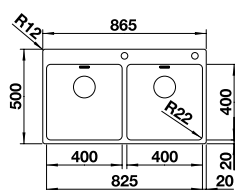

900 mm base sottolavello



Sopratop e filotop



Scarico InFino integrato con comando Pushcontrol di serie

Vasca con piletta da 3½", sifone, tappo a cestello InFino e saltarello **con comando Pushcontrol** per una vasca

Dimensioni intaglio per incasso sopratop: 855x490 mm - R 22
Profondità vasca: 190 mm

	Codice	Euro
Confezione in cartone	1519559	1.578,00

ACCESSORI OPZIONALI

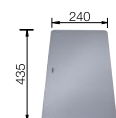

Tagliere in cristallo satinato silver

Codice 1227697
Euro 211,00

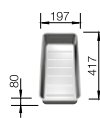

Vaschetta forata in acciaio inox

Codice 1227692
Euro 140,00



Griglia pieghevole multifunzione

Codice 1238482
Euro 186,00

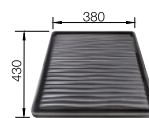

Gocciolatoio sintetico nero

Codice 1230734
Euro 88,00



Tagliere in bambù

Codice 1239449
Euro 140,00

ANDANO 500/180-U

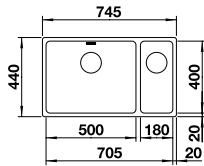

- 800** mm base sottolavello
- Sottotop
- Scarico InFino manuale integrato di serie

Vasca con piletta da 3½", sifone, tappo a cestello InFino e kit di montaggio

Dimensioni intaglio:
705x400 mm - R 22
Raggio interno: 22 mm
Raggio fondo vasca: 10 mm
Profondità vasca: 190 mm

	Vasca grande DX	Vasca grande SX	Euro
Conf. in cartone	1520826	1520828	1.039,00

BLANCO ANDANO XL 6 S-IF COMPACT

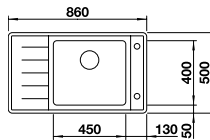

- 600** mm base sottolavello
- Sopratop e filotop
- Scarico InFino con comando girevole di serie

Vasca con piletta da 3½", sifone, tappo a cestello InFino, saltarello cromato e vaschetta forata in acciaio inox

Dimensioni intaglio per incasso sopratop:
836x476 mm - R 15 mm
Raggio interno: 22 mm
Raggio fondo vasca: 10 mm
Profondità vasca: 210 mm

	Vasca DX	Vasca SX	Euro
Conf. in cartone	1521013	1521014	1.636,00

BLANCO ANDANO XL 6 S-IF

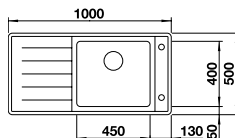

- 600** mm base sottolavello
- Sopratop e filotop
- Scarico InFino con comando girevole di serie

Vasca con piletta da 3½", sifone, tappo a cestello InFino, saltarello cromato e vaschetta forata in acciaio inox

Dimensioni intaglio per incasso sopratop:
976x476 mm - R 15 mm
Raggio interno: 22 mm
Raggio fondo vasca: 10 mm
Profondità vasca: 210 mm

	Vasca DX	Vasca SX	Euro
Conf. in cartone	1521011	1521012	1.694,00

ACCESSORI OPZIONALI

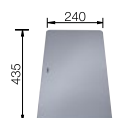

Tagliere in cristallo satinato silver

Codice 1227697
Euro 211,00

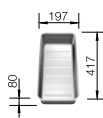

Vaschetta forata in acciaio inox

Codice 1227692
Euro 140,00



Griglia pieghevole multifunzione

Codice 1238482
Euro 186,00

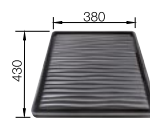

Gocciolatoio sintetico nero

Codice 1230734
Euro 88,00



Tagliere in bambù

Codice 1239449
Euro 140,00

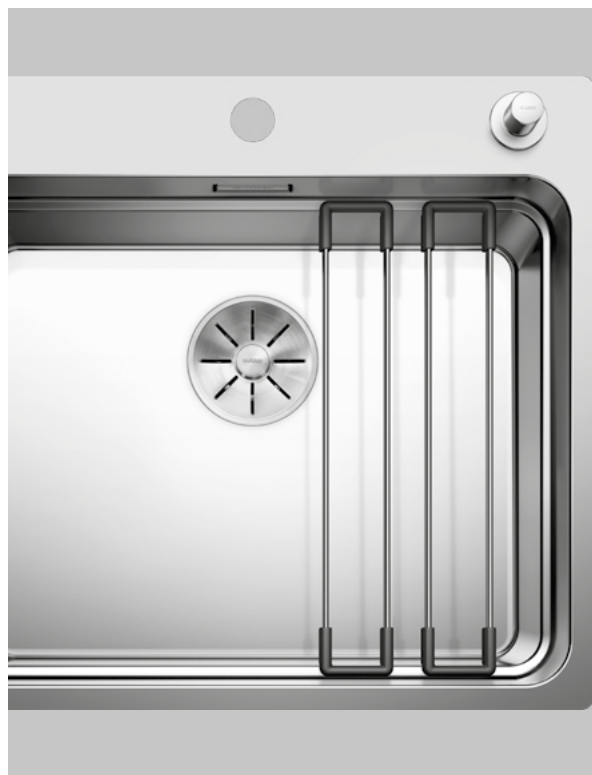

BLANCO ETAGON -U/ -IF/ -IF/A

Installazione sottotop
sopratop / filotop

- 3 livelli di lavoro grazie al gradino interno e alle barre in acciaio inox in dotazione
- Raggio interno vasca: 35 mm
- Raggio esterno: 12 mm
- Scarico InFino
- Troppopieno rettangolare

ETAGON 500-U

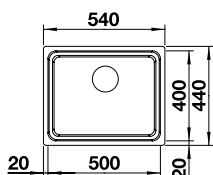

- 600** mm base sottolavello
- Sottotop
- Scarico InFino manuale integrato di serie

Vasca con piletta da 3½", tappo a cestello InFino, sifone e coppia di barre in acciaio inox

Dimensioni intaglio: 500x400 mm - R 35
Profondità vasca: 190 mm

	Codice	Euro
Conf. in cartone	1521841	795,00

ETAGON 500-IF

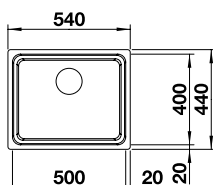

- 600** mm base sottolavello
- Sopratop e filotop
- Scarico InFino manuale integrato di serie

vasca con piletta da 3½", tappo a cestello InFino, sifone e coppia di barre in acciaio inox

Dimensioni intaglio per incasso sopratop: 530x430 mm - R 15
Profondità vasca: 190 mm

	Codice	Euro
Conf. in cartone	1521840	888,00

ACCESSORI OPZIONALI

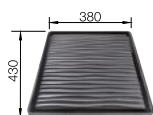

Gocciolatoio sintetico nero

Codice 1230734
Euro 88,00



Vaschetta forata in acciaio inox

Codice 1231396
Euro 229,00

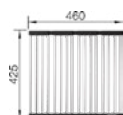

Griglia pieghevole multifunzione

Codice 1238482
Euro 186,00





Tagliere in bambù

Codice 1239449
Euro 140,00

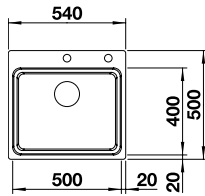
ETAGON 500-IF/A



-  600 mm base sottolavello
-  Soprato e filotop
-  Scarico InFino integrato con comando cromato di serie

Vasca con piletta da 3½", tappo a cestello InFino, sifone, coppia di barre in acciaio inox e saltarello con comando in materiale sintetico cromato

Dimensioni intaglio per incasso soprato: 530x490 mm - R 15
Profondità vasca: 190 mm

	Codice	Euro
Conf. in cartone	1521748	1.110,00

ETAGON 700-U

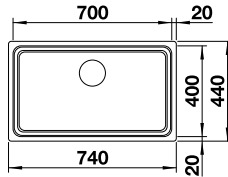

-  800 mm base sottolavello
-  Sottotop
-  Scarico InFino manuale integrato di serie

Vasca con piletta da 3½", tappo a cestello InFino, sifone, kit di montaggio, sifone e coppia di barre in acciaio inox

Dimensioni intaglio per incasso: 700x400 mm - R 35
Profondità vasca: 190 mm

	Codice	Euro
Conf. in cartone	1524270	947,00

ETAGON 700-IF

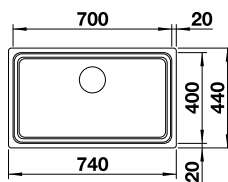

-  800 mm base sottolavello
-  Soprato e filotop
-  Scarico InFino manuale integrato di serie

Vasca con piletta da 3½", tappo a cestello InFino, sifone, kit di montaggio, sifone e coppia di barre in acciaio inox

Dimensioni intaglio per incasso soprato: 730x430 mm - R 15
Profondità vasca: 190 mm

	Codice	Euro
Conf. in cartone	1524272	1.039,00

ETAGON 700-IF/A

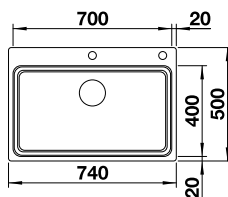

-  800 mm base sottolavello
-  Soprato e filotop
-  Scarico InFino integrato con comando cromato di serie

Vasca con piletta da 3½", tappo a cestello InFino, sifone, coppia di barre in acciaio inox e saltarello con comando in materiale sintetico cromato

Dimensioni intaglio per incasso soprato: 730x490 mm - R 15
Profondità vasca: 190 mm

	Codice	Euro
Conf. in cartone	1524274	1.285,00

ACCESSORI OPZIONALI

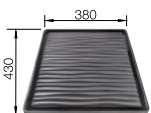

Gocciolatoio sintetico nero

Codice 1230734
Euro 88,00



Vaschetta forata in acciaio inox

Codice 1231396
Euro 229,00

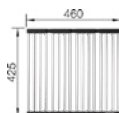

Griglia pieghevole multifunzione

Codice 1238482
Euro 186,00



Tagliere in bambù

Codice 1239449
Euro 140,00



BLANCO ZEROX -U

Installazione sottotop

- Raggio interno vasca: 0 mm
- Scarico InFino
- Troppieno rettangolare

ZEROX 500-U

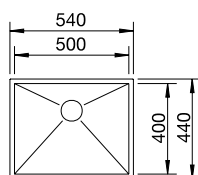

600

mm base
sottolavello



Sottotop



Scarico InFino
manuale
integrato di serie

Vasca con piletta da 3½",
sifone, tappo a cestello InFino
e kit di montaggio

Dimensioni intaglio: 500x400 mm
Profondità vasca: 175 mm

	Codice	Euro
Confezione in cartone	1517245	783,00

ZEROX 550-U ADATTO A BASI SOTTOLAVELLO DA 75 CM

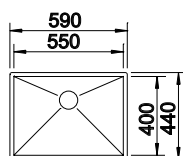

800

mm base
sottolavello



Sottotop



Scarico InFino
integrato
con comando
Pushcontrol di serie

Vasca con piletta da 3½",
sifone, tappo a cestello InFino
e kit di montaggio

Dimensioni intaglio: 550x400 mm
Profondità vasca: 175 mm

	Codice	Euro
Confezione in cartone	1517247	813,00

ACCESSORI OPZIONALI

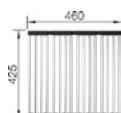

Griglia pieghevole
multifunzione

Codice 1238482
Euro 186,00



Tagliere in bambù

Codice 1239449
Euro 140,00

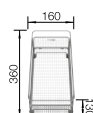

Cestello inox multifunzione

Codice 1223297
Euro 221,00

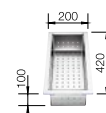

Vaschetta forata
in acciaio inox 18/10

Codice 1219649
Euro 461,00

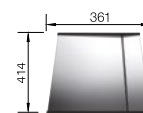

Gocciolatoio scorrevole
in acciaio inox

Codice 1223067
Euro 572,00

ZEROX 700-U

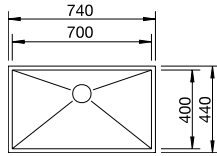

-  800 mm base sottolavello
-  Sottotop
-  Scarico InFino manuale integrato di serie

Vasca con pileta da 3½", sifone, tappo a cestello InFino e kit di montaggio

Dimensioni intaglio: 700x400 mm
Profondità vasca: 185 mm

	Codice	Euro
Confezione in cartone	1517249	858,00

ZEROX 340/180-U ADATTO A BASI SOTTOLAVELLO DA 75 CM

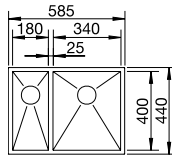

-  800 mm base sottolavello
-  Sottotop
-  Scarico InFino manuale integrato di serie

Vasca con pileta da 3½", sifone e tappo a cestello InFino

Dimensioni intaglio: 545x400 mm
Profondità vasca: 175/130 mm

	Vasca grande DX	Vasca grande SX	Euro
Confezione in cartone	1517255	1517254	1.502,00

ACCESSORI OPZIONALI

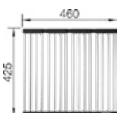

Griglia pieghevole multifunzione

Codice 1238482
Euro 186,00



Tagliere in bambù

Codice 1239449
Euro 140,00

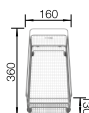

Cestello inox multifunzione

Codice 1223297
Euro 221,00

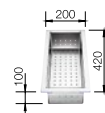

Vaschetta forata in acciaio inox 18/10

Codice 1219649
Euro 461,00

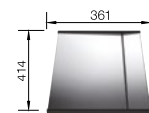

Gocciolatoio scorrevole in acciaio inox

Codice 1223067
Euro 572,00



BLANCO CLARON -U/ -IF/ -IF/A

Installazione sottotop
sopratop / filotop

- Raggio interno vasca: 10 mm
- Raggio esterno vasca: 10 mm
- Scarico InFino
- Troppieno rettangolare

CLARON 180-U

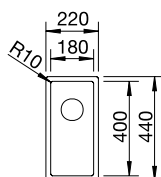

Vasca con piletta da 3½",
sifone, tappo a cestello InFino
e kit di montaggio

Dimensioni intaglio:
180x400 mm - R10
Profondità vasca: 130 mm

	Codice	Euro
Confezione in cartone	1517209	912,00

CLARON 180-IF

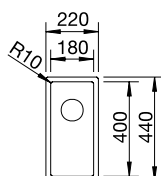

Vasca con piletta da 3½",
sifone e tappo a cestello InFino

Dimensioni intaglio per incasso sopratop:
210x430 mm - R15
Profondità vasca: 130 mm

	Codice	Euro
Confezione in cartone	1517208	1.092,00

ACCESSORI OPZIONALI

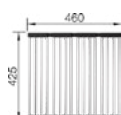

Griglia pieghevole
multifunzione

Codice 1238482
Euro 186,00



Tagliere in bambù

Codice 1239449
Euro 140,00

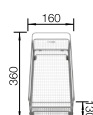

Cestello inox multifunzione

Codice 1223297
Euro 221,00

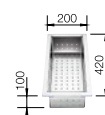

Vaschetta forata
in acciaio inox 18/10

Codice 1219649
Euro 461,00

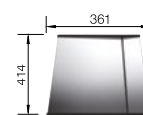

Gocciolatoio scorrevole
in acciaio inox

Codice 1223067
Euro 572,00

CLARON 340-U

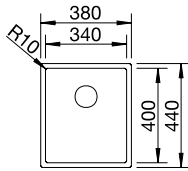

-  450 mm base sottolavello
-  Sottotop
-  Scarico InFino manuale integrato di serie

	Codice	Euro
Confezione in cartone	1517211	934,00

Vasca con piletta da 3½", sifone, tappo a cestello InFino e kit di montaggio

Dimensioni intaglio: 340x400 mm - R10
Profondità vasca: 190 mm

CLARON 340-IF

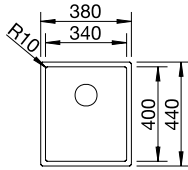

-  450 mm base sottolavello
-  Sopratop e filotop
-  Scarico InFino manuale integrato di serie

	Codice	Euro
Confezione in cartone	1517210	1.122,00

Vasca con piletta da 3½", sifone e tappo a cestello InFino

Dimensioni intaglio per incasso sopratop: 370x430 mm - R15
Profondità vasca: 190 mm



ACCESSORI OPZIONALI

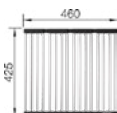

Griglia pieghevole multifunzione

Codice 1238482
Euro 186,00



Tagliere in bambù

Codice 1239449
Euro 140,00

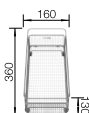

Cestello inox multifunzione

Codice 1223297
Euro 221,00



Vaschetta forata in acciaio inox 18/10

Codice 1219649
Euro 461,00

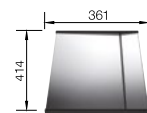

Gocciolatoio scorrevole in acciaio inox

Codice 1223067
Euro 572,00

CLARON 400-U

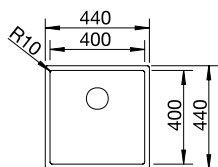

Vasca con piletta da 3½",
sifone, tappo a cestello InFino
e kit di montaggio

Dimensioni intaglio:
400x400 mm - R 10
Profondità vasca: 190 mm

	Codice	Euro
Confezione in cartone	1517213	994,00

CLARON 400-IF

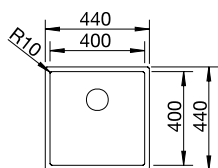

Vasca con piletta da 3½",
sifone e tappo a cestello InFino

Dimensioni intaglio per incasso sopratop:
430x430 mm - R 15
Profondità vasca: 190 mm

	Codice	Euro
Confezione in cartone	1517212	1.180,00

CLARON 400-IF/A

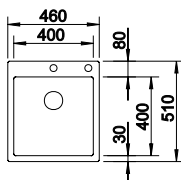

Vasca con piletta da 3½",
tappo a cestello InFino, sifone
e saltarello **con comando
Pushcontrol**

Dimensioni intaglio per incasso sopratop:
440x490 mm - R 15
Profondità vasca: 190 mm

	Codice	Euro
Raggio int./est. 10 mm	1515642	1.256,00

ACCESSORI OPZIONALI

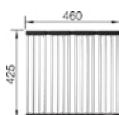

Griglia pieghevole
multifunzione

Codice 1238482
Euro 186,00



Tagliere in bambù

Codice 1239449
Euro 140,00

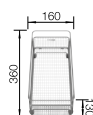

Cestello inox multifunzione

Codice 1223297
Euro 221,00

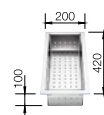

Vaschetta forata
in acciaio inox 18/10

Codice 1219649
Euro 461,00

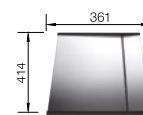

Gocciolatoio scorrevole
in acciaio inox

Codice 1223067
Euro 572,00

CLARON 450-U

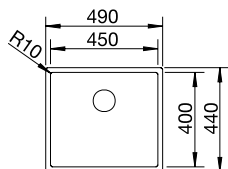

- 600** mm base sottolavello
- Sottotop
- Scarico InFino manuale integrato di serie

	Codice	Euro
Confezione in cartone	1517215	1.017,00

Vasca con pileta da 3½", sifone, tappo a cestello InFino e kit di montaggio

Dimensioni intaglio: 450x400 mm - R 10
Profondità vasca: 190 mm

CLARON 450-IF

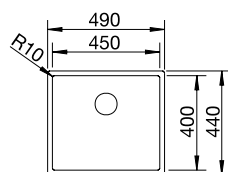

- 600** mm base sottolavello
- Sopratop e filotop
- Scarico InFino manuale integrato di serie

	Codice	Euro
Confezione in cartone	1517214	1.208,00

Vasca con pileta da 3½", sifone e tappo a cestello InFino

Dimensioni intaglio per incasso sopratop: 480x430 mm - R 15
Profondità vasca: 190 mm

ACCESSORI OPZIONALI

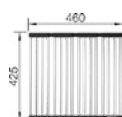

Griglia pieghevole multifunzione

Codice 1238482
Euro 186,00



Tagliere in bambù

Codice 1239449
Euro 140,00

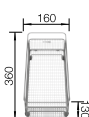

Cestello inox multifunzione

Codice 1223297
Euro 221,00

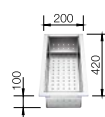

Vaschetta forata in acciaio inox 18/10

Codice 1219649
Euro 461,00

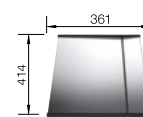

Gocciolatoio scorrevole in acciaio inox

Codice 1223067
Euro 572,00

CLARON 500-U

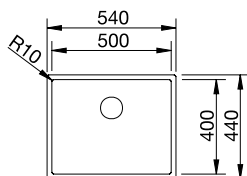

Vasca con piletta da 3½", sifone, tappo a cestello InFino e kit di montaggio

Dimensioni intaglio: 500x400 mm - R 10
Profondità vasca: 190 mm

	Codice	Euro
Confezione in cartone	1517217	1.069,00

CLARON 500-IF

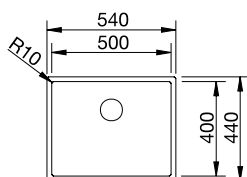

Vasca con piletta da 3½", sifone e tappo a cestello InFino

Dimensioni intaglio per incasso sopratop: 530x430 mm - R 15
Profondità vasca: 190 mm

	Codice	Euro
Confezione in cartone	1517216	1.221,00

CLARON 500-IF/A

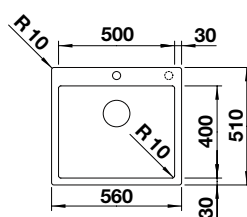

Vasca con piletta da 3½", tappo a cestello InFino, sifone e saltarello **con comando Pushcontrol**

Dimensioni intaglio per incasso sopratop: 540x490 mm - R 15
Profondità vasca: 190 mm

	Codice	Euro
Confezione in cartone	1515643	1.349,00

ACCESSORI OPZIONALI

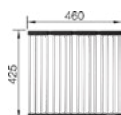

Griglia pieghevole multifunzione

Codice 1238482
Euro 186,00



Tagliere in bambù

Codice 1239449
Euro 140,00

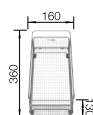

Cestello inox multifunzione

Codice 1223297
Euro 221,00

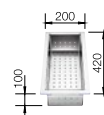

Vaschetta forata in acciaio inox 18/10

Codice 1219649
Euro 461,00

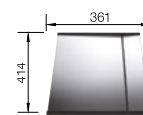

Gocciolatoio scorrevole in acciaio inox

Codice 1223067
Euro 572,00

CLARON 550-U ADATTO A BASI SOTTOLAVELLO DA 75 CM

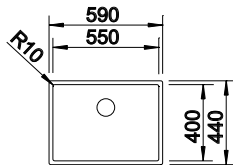

-  800 mm base sottolavello
-  Sottotop
-  Scarico InFino manuale integrato di serie

	Codice	Euro
Confezione in cartone	1517221	1.092,00

Vasca con piletta da 3½", sifone, tappo a cestello InFino e kit di montaggio

Dimensioni intaglio: 550x400 mm - R 10
Profondità vasca: 190 mm

CLARON 550-IF

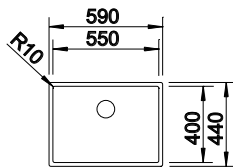

-  800 mm base sottolavello
-  Sopratop e filotop
-  Scarico InFino manuale integrato di serie

	Codice	Euro
Confezione in cartone	1517220	1.250,00

Vasca con piletta da 3½", sifone e tappo a cestello InFino

Dimensioni intaglio per incasso sopratop: 580x430 mm - R 15
Profondità vasca: 190 mm

CLARON 550-IF/A

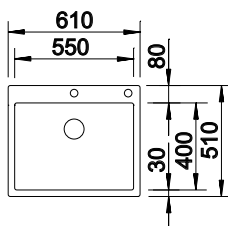

-  800 mm base sottolavello
-  Sopratop e filotop
-  Scarico InFino integrato con comando Pushcontrol di serie

	Codice	Euro
Confezione in cartone	1516797	1.367,00

Vasca con piletta da 3½", tappo a cestello InFino, sifone e saltarello con comando Pushcontrol

Dimensioni intaglio per incasso sopratop: 590x490 mm - R 15
Profondità vasca: 190 mm

ACCESSORI OPZIONALI

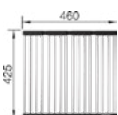

Griglia pieghevole multifunzione

Codice 1238482
Euro 186,00



Tagliere in bambù

Codice 1239449
Euro 140,00

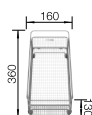

Cestello inox multifunzione

Codice 1223297
Euro 221,00



Vaschetta forata in acciaio inox 18/10

Codice 1219649
Euro 461,00

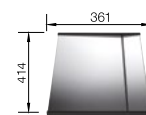

Gocciolatoio scorrevole in acciaio inox

Codice 1223067
Euro 572,00

CLARON 700-U

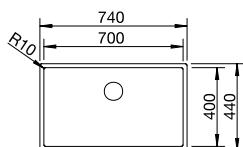

Vasca con piletta da 3½",
sifone, tappo a cestello InFino
e kit di montaggio

Dimensioni intaglio: 700x400 mm - R 10
Profondità vasca: 190 mm

	Codice	Euro
Confezione in cartone	1517223	1.128,00

CLARON 700-IF

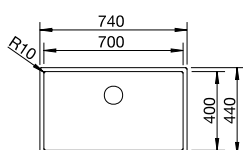

Vasca con piletta da 3½",
sifone e tappo a cestello InFino

Dimensioni intaglio per incasso sopratop: 730x430 mm - R 15
Profondità vasca: 190 mm

	Codice	Euro
Confezione in cartone	1517222	1.291,00

CLARON 700-IF/A

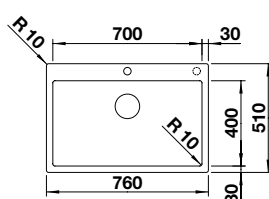

Vasca con piletta da 3½",
tappo a cestello InFino, sifone
e saltarello **con comando
Pushcontrol**

Dimensioni intaglio per incasso sopratop: 740x490 mm - R 15
Profondità vasca: 190 mm

	Codice	Euro
Confezione in cartone	1515644	1.484,00

ACCESSORI OPZIONALI

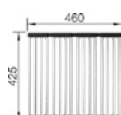

Griglia pieghevole
multifunzione

Codice 1238482
Euro 186,00



Tagliere in bambù

Codice 1239449
Euro 140,00

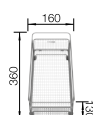

Cestello inox multifunzione

Codice 1223297
Euro 221,00

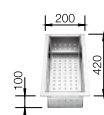

Vaschetta forata
in acciaio inox 18/10

Codice 1219649
Euro 461,00

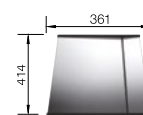

Gocciolatoio scorrevole
in acciaio inox

Codice 1223067
Euro 572,00

CLARON 340/180-U ADATTO A BASI SOTTOLAVELLO DA 75 CM

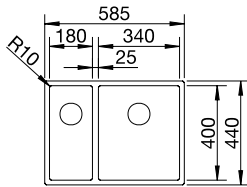

-  600 mm base sottolavello
-  Sottotop
-  Scarico InFino manuale integrato di serie

	Vasca DX	Vasca SX	Euro
Confezione in cartone	1517227	1517226	1.986,00

Vasca con pileta da 3½", sifone, tappo a cestello InFino e kit di montaggio

Dimensioni intaglio: 545x400 mm - R 10
Profondità vasche: 190/130 mm

CLARON 340/180-IF

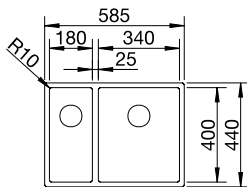

-  600 mm base sottolavello
-  Sopratop e filotop
-  Scarico InFino manuale integrato di serie

	Vasca DX	Vasca SX	Euro
Confezione in cartone	1517225	1517224	2.348,00

Vasca con pileta da 3½", sifone e tappo a cestello InFino

Dimensioni intaglio per incasso sopratop: 575x430 mm - R 15
Profondità vasche: 190/130 mm

ACCESSORI OPZIONALI

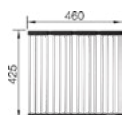

Griglia pieghevole multifunzione

Codice 1238482
Euro 186,00



Tagliere in bambù

Codice 1239449
Euro 140,00

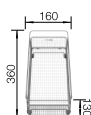

Cestello inox multifunzione

Codice 1223297
Euro 221,00



Vaschetta forata in acciaio inox 18/10

Codice 1219649
Euro 461,00

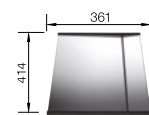

Gocciolatoio scorrevole in acciaio inox

Codice 1223067
Euro 572,00

CLARON 400/400-U

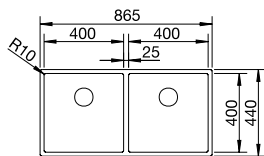

Vasca con piletta da 3½", sifone, tappo a cestello InFino e kit di montaggio

Dimensioni intaglio: 825x400 mm - R 10
Profondità vasca: 190 mm

	Codice	Euro
Confezione in cartone	1517231	2.132,00

CLARON 400/400-IF

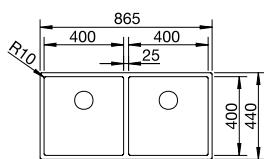

Vasca con piletta da 3½", sifone e tappo a cestello InFino

Dimensioni intaglio per incasso sopratop: 855x430 mm - R 15
Profondità vasca: 190 mm

	Codice	Euro
Confezione in cartone	1517230	2.494,00

CLARON 400/400-IF/A

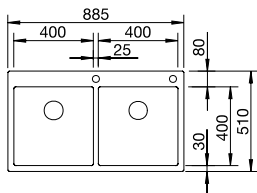

Vasca con piletta da 3½", tappo a cestello InFino, sifone e saltarello **con comando Pushcontrol**

Dimensioni intaglio per incasso sopratop: 865x490 mm - R 15
Profondità vasca: 190 mm

	Codice	Euro
Confezione in cartone	1514206	2.734,00

ACCESSORI OPZIONALI

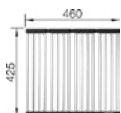

Griglia pieghevole multifunzione

Codice 1238482
Euro 186,00



Tagliere in bambù

Codice 1239449
Euro 140,00

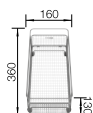

Cestello inox multifunzione

Codice 1223297
Euro 221,00

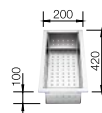

Vaschetta forata in acciaio inox 18/10

Codice 1219649
Euro 461,00

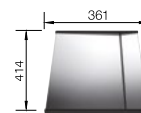

Gocciolatoio scorrevole in acciaio inox

Codice 1223067
Euro 572,00

CLARON 5 S-IF

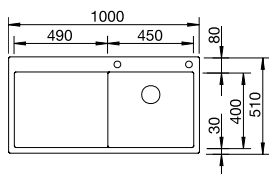

- 600** mm base sottolavello
- Sopratop e filotop
- Scarico InFino integrato con comando Pushcontrol di serie

Vasca con piletta da 3½", tappo a cestello InFino, sifone e saltarello **con comando Pushcontrol**

Dimensioni intaglio per incasso sopratop: 980x490 mm - R 15
Profondità vasca: 190 mm - Gocciolatoio: 13-20 mm

	Vasca DX	Vasca SX	Euro
Confezione in cartone	1513999	1514000	2.587,00

CLARON 6 S-IF

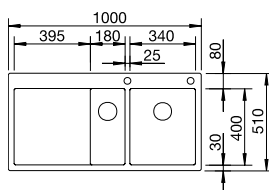

- 600** mm base sottolavello
- Sopratop e filotop
- Scarico InFino integrato con comando Pushcontrol di serie

Vasca con piletta da 3½", tappo a cestello InFino, sifone e saltarello **con comando Pushcontrol**

Dimensioni intaglio per incasso sopratop: 980x490 mm - R 15
Profondità vasche: 190/130 mm - Gocciolatoio 13-20 mm

	Vasca DX	Vasca SX	Euro
Confezione in cartone	1514001	1514002	3.330,00

ACCESSORI OPZIONALI

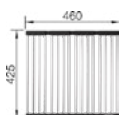

Griglia pieghevole multifunzione

Codice 1238482
Euro 186,00



Tagliere in bambù

Codice 1239449
Euro 140,00

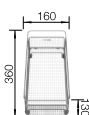

Cestello inox multifunzione

Codice 1223297
Euro 221,00



Vaschetta forata in acciaio inox 18/10

Codice 1219649
Euro 461,00

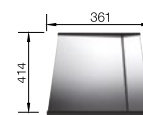

Gocciolatoio scorrevole in acciaio inox

Codice 1223067
Euro 572,00



BLANCO ZEROX -U

ACCIAIO DURINOX
Installazione sottotop
sopratop / filotop

- Due volte più resistente ai graffi e alle impronte digitali rispetto all'acciaio standard
- Raggio interno vasca: 0 mm
- Raggio esterno: 4 mm
- Scarico InFino
- Troppopieno rettangolare

ZEROX 500-U DURINOX

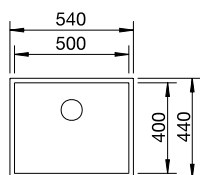

Vasca con piletta da 3½",
sifone, tappo a cestello InFino
e kit di montaggio

Dimensioni intaglio:
500x400 mm
Profondità vasca: 175 mm

	Codice	Euro
Confezione in cartone	1521559	899,00

ZEROX 700-U DURINOX

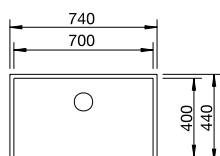

Vasca con piletta da 3½",
sifone e tappo a cestello InFino

Dimensioni intaglio:
700x400 mm
Profondità vasca: 185 mm

	Codice	Euro
Confezione in cartone	1521560	994,00

ACCESSORI OPZIONALI

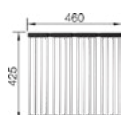

Griglia pieghevole
multifunzione

Codice 1238482
Euro 186,00



Tagliere in bambù

Codice 1239449
Euro 140,00

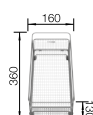

Cestello inox multifunzione

Codice 1223297
Euro 221,00

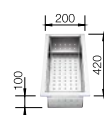

Vaschetta forata
in acciaio inox 18/10

Codice 1219649
Euro 461,00

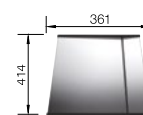

Gocciolatoio scorrevole
in acciaio inox

Codice 1223067
Euro 572,00



BLANCO CLARON -U/ -IF/ -IF/A

ACCIAIO DURINOX
Installazione sottotop
sopratop / filotop

- Due volte più resistente ai graffi e alle impronte digitali rispetto all'acciaio standard
- Raggio interno vasca: 10 mm
- Raggio esterno: 10 mm
- Scarico InFino
- Troppopieno rettangolare

CLARON 340-U DURINOX

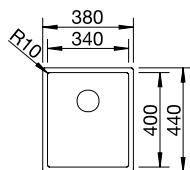

- 450** mm base sottolavello
- Sottotop
- Scarico InFino manuale integrato di serie

	Codice	Euro
Confezione in cartone	1523384	1.074,00

Vasca con piletta da 3½", sifone, tappo a cestello InFino e kit di montaggio

Dimensioni intaglio: 340x400 mm - R10
Profondità vasca: 190 mm

CLARON 340-IF DURINOX

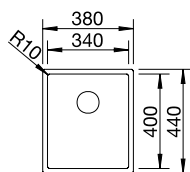

- 450** mm base sottolavello
- Sopratop e filotop
- Scarico InFino manuale integrato di serie

	Codice	Euro
Confezione in cartone	1523388	1.285,00

Vasca con piletta da 3½", sifone e tappo a cestello InFino

Dimensioni intaglio per incasso sopratop: 370x430 mm - R15
Profondità vasca: 190 mm

ACCESSORI OPZIONALI

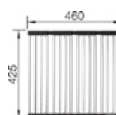

Griglia pieghevole multifunzione

Codice 1238482
Euro 186,00



Tagliere in bambù

Codice 1239449
Euro 140,00

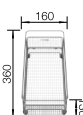

Cestello inox multifunzione

Codice 1223297
Euro 221,00

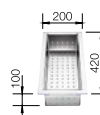

Vaschetta forata in acciaio inox 18/10

Codice 1219649
Euro 461,00

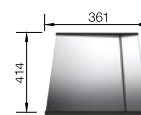

Gocciolatoio scorrevole in acciaio inox

Codice 1223067
Euro 572,00

CLARON 400-U DURINOX

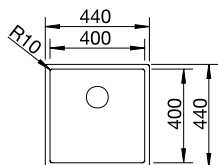

Vasca con piletta da 3½",
sifone, tappo a cestello InFino
e kit di montaggio

Dimensioni intaglio:
400x400 mm - R 10
Profondità vasca: 190 mm

	Codice	Euro
Confezione in cartone	1523385	1.139,00

CLARON 400-IF DURINOX

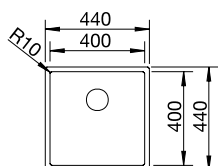

Vasca con piletta da 3½",
sifone e tappo a cestello InFino

Dimensioni intaglio per incasso sopra-
tappo: 430x430 mm - R 15
Profondità vasca: 190 mm

	Codice	Euro
Confezione in cartone	1523389	1.349,00

CLARON 400-IF/A DURINOX

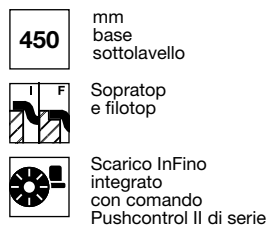
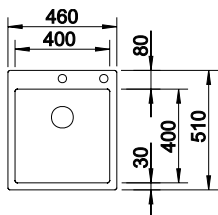

Vasca con piletta da 3½",
tappo a cestello InFino, sifone
e saltarello **con comando
PushControl II**

Dimensioni intaglio per incasso sopra-
tappo: 440x490 mm - R 15
Profondità vasca: 190 mm

	Codice	Euro
Confezione in cartone	1523392	1.449,00

ACCESSORI OPZIONALI

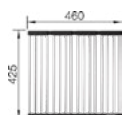

Griglia pieghevole
multifunzione

Codice 1238482
Euro 186,00

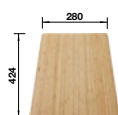

Tagliere in bambù

Codice 1239449
Euro 140,00

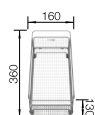

Cestello inox multifunzione

Codice 1223297
Euro 221,00

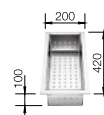

Vaschetta forata
in acciaio inox 18/10

Codice 1219649
Euro 461,00

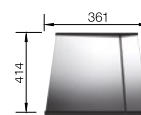

Gocciolatoio scorrevole
in acciaio inox

Codice 1223067
Euro 572,00

CLARON 500-U DURINOX

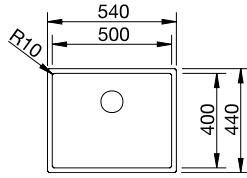

Vasca con pileta da 3½",
sifone, tappo a cestello InFino
e kit di montaggio

Dimensioni intaglio: 500x400 mm - R 10
Profondità vasca: 190 mm

	Codice	Euro
Confezione in cartone	1523386	1.227,00

CLARON 500-IF DURINOX

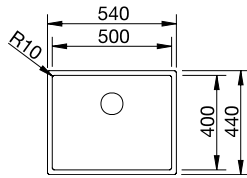

Vasca con pileta da 3½",
sifone e tappo a cestello InFino

Dimensioni intaglio per incasso sopra-top: 530x430 mm - R 15
Profondità vasca: 190 mm

	Codice	Euro
Confezione in cartone	1523390	1.407,00

CLARON 500-IF/A DURINOX

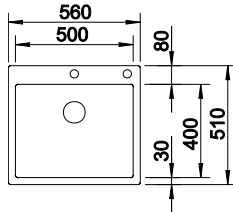

Vasca con pileta da 3½",
tappo a cestello InFino, sifone
e saltarello con comando
PushControl II

Dimensioni intaglio per incasso sopra-top: 540x490 mm - R 15
Profondità vasca: 190 mm

	Codice	Euro
Confezione in cartone	1523393	1.548,00

ACCESSORI OPZIONALI

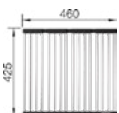

Griglia pieghevole
multifunzione

Codice 1238482
Euro 186,00



Tagliere in bambù

Codice 1239449
Euro 140,00

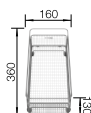

Cestello inox multifunzione

Codice 1223297
Euro 221,00

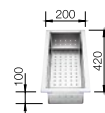

Vaschetta forata
in acciaio inox 18/10

Codice 1219649
Euro 461,00

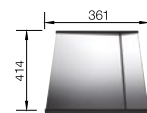

Gocciolatoio scorrevole
in acciaio inox

Codice 1223067
Euro 572,00

CLARON 700-U DURINOX

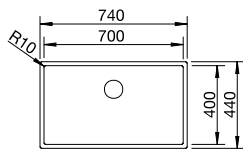

800 mm base sottolavello



Sottotop



Scarico InFino manuale integrato di serie

Vasca con piletta da 3½", sifone, tappo a cestello InFino e kit di montaggio

Dimensioni intaglio: 700x400 mm - R 10
Profondità vasca: 190 mm

	Codice	Euro
Raggio int./est. 10 mm	1523387	1.297,00

CLARON 700-IF DURINOX

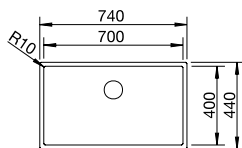

800 mm base sottolavello



Sopratop e filotop



Scarico InFino manuale integrato di serie

Vasca con piletta da 3½", sifone e tappo a cestello InFino

Dimensioni intaglio per incasso sopratop: 730x430 mm - R 15
Profondità vasca: 190 mm

	Codice	Euro
Raggio int./est. 10 mm	1523391	1.484,00

CLARON 700-IF/A DURINOX

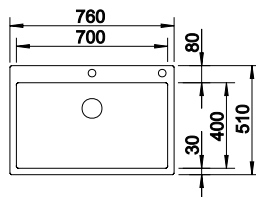

800 mm base sottolavello



Sopratop e filotop



Scarico InFino integrato con comando Pushcontrol II di serie

Vasca con piletta da 3½", tappo a cestello InFino, sifone e saltarello con comando PushControl II

Dimensioni intaglio per incasso sopratop: 740x490 mm - R 15
Profondità vasca: 190 mm

	Codice	Euro
Raggio int./est. 10 mm	1523394	1.706,00

ACCESSORI OPZIONALI

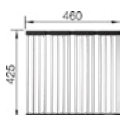

Griglia pieghevole multifunzione

Codice 1238482
Euro 186,00



Tagliere in bambù

Codice 1239449
Euro 140,00

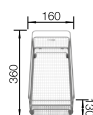

Cestello inox multifunzione

Codice 1223297
Euro 221,00

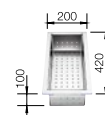

Vaschetta forata in acciaio inox 18/10

Codice 1219649
Euro 461,00

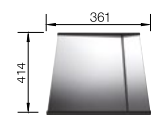

Gocciolatoio scorrevole in acciaio inox

Codice 1223067
Euro 572,00

miscelatore
BLANCO CULINA-S II
PVD steel

dispenser di sapone
BLANCO LATO
PVD steel



Lavello
BLANCO CLARON 500-U



raccolta differenziata
SELECT II 60/4 Orga



BLANCO ZEROX -U

DURINOX DARK STEEL
Installazione sottotop

- Raggio interno vasca: 10 mm
- Tutti i vantaggi dell'acciaio DURINOX uniti all'esclusiva colorazione
- Sarico InFino
- Troppopieno rettangolare

ZEROX 500-U CON SET ACCIAIO INOX

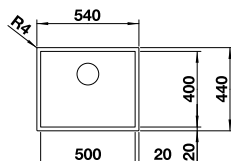

- 600** mm base sottolavello
- Sottotop
- Scarico InFino manuale integrato di serie

Vasca con piletta da 3½", sifone e kit di scarico InFino in acciaio inox

Dimensioni intaglio: 500x400 mm
Profondità vasca: 175 mm

	Codice	Euro
Confezione in cartone	1526243	1.163,00

ZEROX 700-U CON SET ACCIAIO INOX

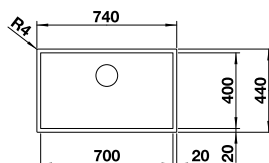

- 800** mm base sottolavello
- Sottotop
- Scarico InFino manuale integrato di serie

Vasca con piletta da 3½", sifone e kit di scarico InFino in acciaio inox

Dimensioni intaglio: 700x400 mm
Profondità vasca: 175 mm

	Codice	Euro
Confezione in cartone	1526244	1.291,00

ACCESSORI OPZIONALI

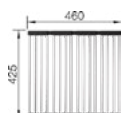

Griglia pieghevole multifunzione

Codice 1238482
Euro 186,00



Tagliere in bambù

Codice 1239449
Euro 140,00

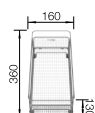

Cestello inox multifunzione

Codice 1223297
Euro 221,00

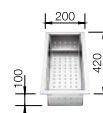

Vaschetta forata in acciaio inox 18/10

Codice 1219649
Euro 461,00

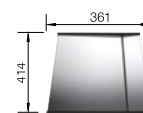

Gocciolatoio scorrevole in acciaio inox

Codice 1223067
Euro 572,00

ZEROX 500-U CON SET DARK STEEL

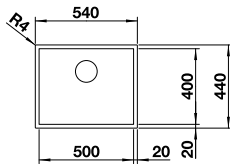

-  600 mm base sottolavello
-  Sottotop
-  Scarico InFino manuale integrato di serie

	Codice	Euro
Confezione in cartone	4526243	1.357,00

Vasca con piletta da 3½", sifone, kit di scarico in finitura dark steel (coppa, tappo a cestello InFino e troppopieno) e kit di montaggio

Dimensioni intaglio: 500x400 mm
Profondità vasca: 175 mm

ZEROX 700-U CON SET DARK STEEL

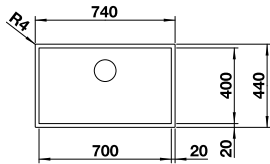

-  800 mm base sottolavello
-  Sottotop
-  Scarico InFino manuale integrato di serie

	Codice	Euro
Confezione in cartone	4526244	1.484,00

Vasca con piletta da 3½", sifone, kit di scarico in finitura dark steel (coppa, tappo a cestello InFino e troppopieno) e kit di montaggio

Dimensioni intaglio: 700x400 mm
Profondità vasca: 175 mm

ACCESSORI OPZIONALI

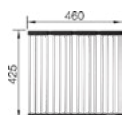

Griglia pieghevole multifunzione

Codice 1238482
Euro 186,00



Tagliere in bambù

Codice 1239449
Euro 140,00

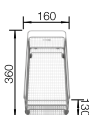

Cestello inox multifunzione

Codice 1223297
Euro 221,00

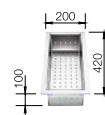

Vaschetta forata in acciaio inox 18/10

Codice 1219649
Euro 461,00

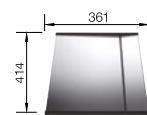

Gocciolatoio scorrevole in acciaio inox

Codice 1223067
Euro 572,00



BLANCO CLARON

DURINOX DARK STEEL
Installazione sottotop
sopratop / filotop

- Raggio interno vasca: 10 mm
- raggio esterno: 10 mm
- Tutti i vantaggi dell'acciaio DURINOX uniti all'esclusiva colorazione
- Sarico InFino
- Troppopieno rettangolare

CLARON 500-U DURINOX DARK STEEL

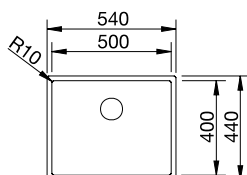

- 600** mm base sottolavello
- Sottotop
- Scarico InFino manuale integrato di serie

	Codice	Euro
Confezione in cartone	1527834	1.700,00

Vasca con piletta da 3½", sifone, kit di scarico in finitura dark steel (coppa, tappo a cestello InFino e troppopieno) e kit di montaggio

Dimensioni intaglio: 500x400 mm - R 10
Profondità vasca: 190 mm

CLARON 700-U DURINOX DARK STEEL

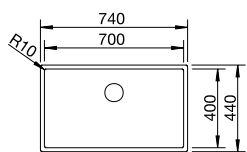

- 800** mm base sottolavello
- Sottotop
- Scarico InFino manuale integrato di serie

	Codice	Euro
Confezione in cartone	1527835	1.906,00

Vasca con piletta da 3½", sifone, kit di scarico in finitura dark steel (coppa, tappo a cestello InFino e troppopieno) e kit di montaggio

Dimensioni intaglio: 700x400 mm - R 10
Profondità vasca: 190 mm

ACCESSORI OPZIONALI

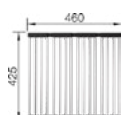

Griglia pieghevole multifunzione

Codice 1238482
Euro 186,00



Tagliere in bambù

Codice 1239449
Euro 140,00

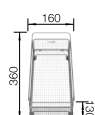

Cestello inox multifunzione

Codice 1223297
Euro 221,00

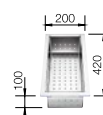

Vaschetta forata in acciaio inox 18/10

Codice 1219649
Euro 461,00

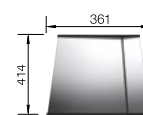

Gocciolatoio scorrevole in acciaio inox

Codice 1223067
Euro 572,00

CLARON 500-IF DURINOX DARK STEEL

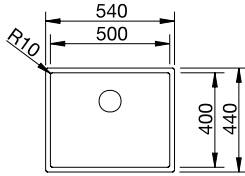

Vasca con piletta da 3½",
sifone e kit di scarico InFino
in acciaio inox

Dimensioni intaglio sopra-top:
530x430 mm
Profondità vasca: 190 mm

	Codice	Euro
Confezione in cartone	1527836	1.751,00

CLARON 700-IF DURINOX DARK STEEL

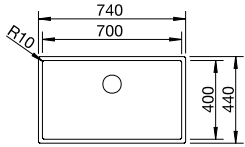

Vasca con piletta da 3½", kit di
scarico InFino in finitura
inox e sifone

Dimensioni intaglio: 730x430 mm
Profondità vasca: 190 mm

	Codice	Euro
Confezione in cartone	1527837	1.957,00

ACCESSORI OPZIONALI

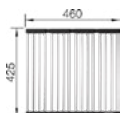

Griglia pieghevole
multifunzione

Codice 1238482
Euro 186,00



Tagliere in bambù

Codice 1239449
Euro 140,00

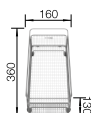

Cestello inox multifunzione

Codice 1223297
Euro 221,00



Vaschetta forata
in acciaio inox 18/10

Codice 1219649
Euro 461,00

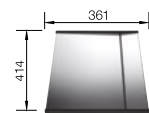

Gocciolatoio scorrevole
in acciaio inox

Codice 1223067
Euro 572,00





2 LAVELLI IN ACCIAIO INOX

lavelli
INOX

2

2	LAVELLI INOX	92-107
	CLASSIMO -IF	103-104
	BLANCODANA 45	106
	BLANCODANA 6	106
	DINAS	98-99
	LANTOS -IF	96-97
	LEMIS -IF	100-102
	PLENTA	105
	RONDOSOL	107
	TIPO	94-96



BLANCO TIPO

Installazione sopra top

- Sarico manuale con tappo a cestello
- Spessore bordo esterno: 4 mm
- Vasche con ampio raggio interno

TIPO 45 S COMPACT

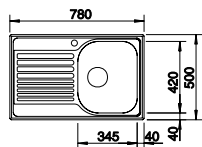

- 450** mm base sottolavello
- Sopratop bordo 4 mm
- Manuale

Vasca con piletta da 3½" e tappo a cestello

Dimensioni intaglio: 762x482 mm - R 15
Profondità vasca: 170 mm

	Vasca DX	Vasca SX	Euro
Confezione in cartone	1318615	1318616	251,00

TIPO 45 S

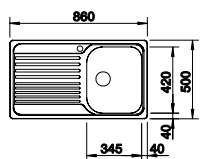

- 450** mm base sottolavello
- Sopratop bordo 4 mm
- Manuale

Vasca con piletta da 3½" e tappo a cestello

Dimensioni intaglio: 842x482 mm - R 15
Profondità vasca: 170 mm

	Vasca DX	Vasca SX	Euro
Confezione in cartone	1324947	1324948	251,00

ACCESSORI OPZIONALI



Copertura scarico CapFlow

Codice 1517666
Euro 40,00

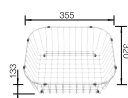

Cestello in acciaio inox

Codice 1514238
Euro 134,00



Tagliere a ponte in legno massello

Codice 1218313
Euro 140,00



Tagliere a ponte in materiale sintetico

Codice 1217611
Euro 146,00



Vaschetta forata in acciaio inox

Codice 1240729
Euro 99,00

TIPO II 6 S

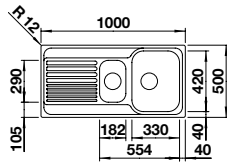

600

mm
base
sottolavelloSopratop
bordo 4 mm

Manuale

Vasca con piletta da 3½" e tappo a cestello

Dimensioni intaglio:
982x482 mm - R 15
Profondità vasca: 90/170 mm

	Vasca DX	Vasca SX	Euro
Confezione in cartone	1316495	1316496	345,00

TIPO II 8

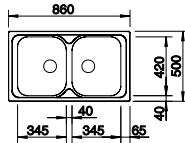

800

mm
base
sottolavelloSopratop
bordo 4 mm

Manuale

Vasca con piletta da 3½" e tappo a cestello

Dimensioni intaglio:
842x482 mm - R 15
Profondità vasca: 170 mm

	Codice	Euro
Confezione in cartone	1324949	310,00

ACCESSORI OPZIONALI

Copertura scarico
CapFlowCodice 1517666
Euro 40,00Cestello
in acciaio inoxCodice 1514238
Euro 134,00Tagliere a ponte
in legno masselloCodice 1218313
Euro 140,00Tagliere a ponte
in materiale sinteticoCodice 1217611
Euro 146,00Vaschetta forata
in acciaio inoxCodice 1240729
Euro 99,00



BLANCO LANTOS-IF

Installazione sopra-top/filotop

- Sarico a saltarello
- Tappo a cestello
- Modelli reversibili
- Spessore bordo esterno: 1 mm
- Vasche con ampio raggio interno

LANTOS 45 S-IF COMPACT

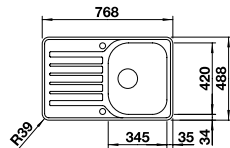

450 mm base sottolavello

I F Sopratop e filotop

 Saltarello incluso

Vasca con piletta da 3½", sifone, tappo a cestello e saltarello. Completo di 2 fori.

Dimensioni intaglio per incasso sopra-top: 756x476 mm - R 33
Profondità vasca: 160 mm

	Codice	Euro
Confezione in cartone	1619059	280,00
MODELLO REVERSIBILE		

LANTOS 45 S-IF SALTO

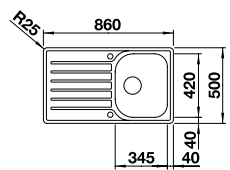

450 mm base sottolavello

I F Sopratop e filotop

 Saltarello incluso

Vasca con piletta da 3½", sifone, tappo a cestello e saltarello. Completo di 2 fori.

Dimensioni intaglio per incasso sopra-top: 836x476 mm - R 15
Profondità vasca: 160 m

	Codice	Euro
Confezione in cartone	1619707	280,00
MODELLO REVERSIBILE		

ACCESSORI OPZIONALI

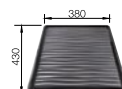
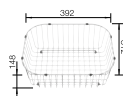

Kit ganci per top di spessore da 15 a 30 mm (10 pz.)

Codice 1223742
Euro 15,00

Copertura scarico CapFlow

Codice 1517666
Euro 40,00

Cestello in acciaio inox

Codice 1220573
Euro 140,00

Gocciolatoio sintetico nero

Codice 1230734
Euro 88,00

Vaschetta forata in acciaio inox

Codice 1208195
Euro 151,00

LANTOS 6-IF

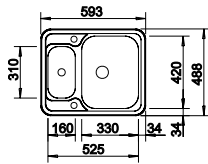

Vasche con piletta da 3½", tappo a cestello, sifone e saltarello (solo per la vasca principale). Completo di 2 fori.

Dimensioni intaglio per incasso sopratop: 581x476 mm - R 48
Profondità vasche: 175/145 mm

	Codice	Euro
Confezione in cartone	1616676	398,00
MODELLO REVERSIBILE		

LANTOS XL 6-IF COMPACT

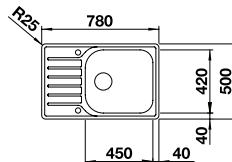

Vasca con piletta da 3½", sifone, tappo a cestello e saltarello. Completo di 2 fori.

Dimensioni intaglio per incasso sopratop: 756x476 mm - R 15
Profondità vasca: 160 mm

	Codice	Euro
Confezione in cartone	1623140	350,00
MODELLO REVERSIBILE		

LANTOS XL 6 S-IF

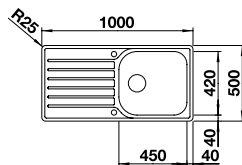

Vasca con piletta da 3½", sifone, tappo a cestello e saltarello. Completo di 2 fori.

Dimensioni intaglio per incasso sopratop: 976x476 mm - R 15
Profondità vasca: 160 mm

	Codice	Euro
Confezione in cartone	1619709	374,00
MODELLO REVERSIBILE		

LANTOS 8 S-IF COMPACT

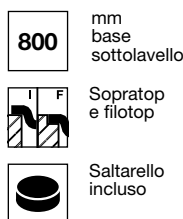
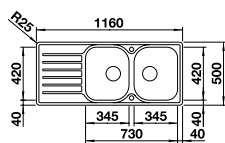

Vasche con piletta da 3½", sifone, tappo a cestello e saltarello. Completo di 2 fori.

Dimensioni intaglio: 1136x476 mm - R 15
Profondità vasche: 160 mm

	Codice	Euro
Confezione in cartone	1619713	410,00
MODELLO REVERSIBILE		

ACCESSORI OPZIONALI



Kit ganci per top di spessore da 15 a 30 mm (10 pz.)

Codice 1223742
Euro 15,00



Copertura scarico CapFlow

Codice 1517666
Euro 40,00



Cestello in acciaio inox

Codice 1220573
Euro 140,00

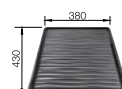

Gocciolatoio sintetico nero

Codice 1230734
Euro 88,00



Vaschetta forata in acciaio inox

Codice 1208195
Euro 151,00



BLANCO DINAS

Installazione sopra top

- Sarico manuale con tappo a cestello
- Spessore bordo esterno: 4 mm
- Vasche con ampio raggio interno

DINAS 45 S

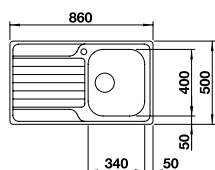

- 450** mm base sottolavello
- Sopratop bordo 4 mm
- Manuale

Vasca con piletta da 3½" e tappo a cestello

Dimensioni intaglio per incasso sopra top: 840x480 mm - R 15
Profondità vasca: 190 mm

	Vasca DX	Vasca SX	Euro
Confezione in cartone	1328102	1328103	293,00

DINAS XL 6 S

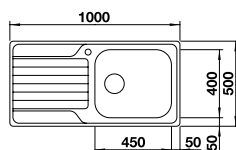

- 600** mm base sottolavello
- Sopratop bordo 4 mm
- Manuale

Vasca con piletta da 3½" e tappo a cestello

Dimensioni intaglio per incasso sopra top: 980x480 mm - R 15
Profondità vasca: 190 mm

	Vasca DX	Vasca SX	Euro
Confezione in cartone	1336786	1336785	410,00

ACCESSORI OPZIONALI



Kit ganci per top di spessore da 15 a 30 mm (10 pz.)

Codice 1223742
Euro 15,00



Copertura scarico CapFlow

Codice 1517666
Euro 40,00



Tagliere a ponte in legno massello

Codice 1218313
Euro 140,00



Vaschetta forata in acciaio inoxi

Codice 1227689
Euro 151,00



Tagliere a ponte in materiale sintetico

Codice 1217611
Euro 146,00

DINAS 6 S

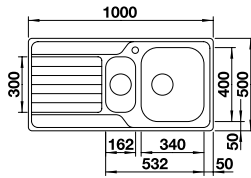

- 600** mm base sottolavello
- Sopratop bordo 4 mm
- Manuale

Vasca con pileta da 3½" e tappo a cestello

Dimensioni intaglio per incasso sopratop: 980x480 mm - R 15
Profondità vasche: 140/190 mm

	Vasca DX	Vasca SX	Euro
Conf. in cartone	1328104	1328105	426,00

DINAS 8

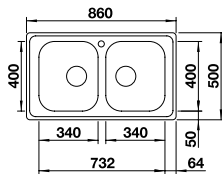

- 800** mm base sottolavello
- Sopratop bordo 4 mm
- Manuale

Vasca con pileta da 3½" e tappo a cestello

Dimensioni intaglio per incasso sopratop: 840x480 mm - R 15
Profondità vasche: 190 mm

	Codice	Euro
Conf. in cartone	1328108	385,00

DINAS 8 S

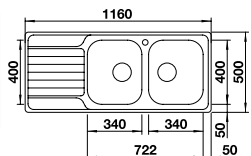

- 800** mm base sottolavello
- Sopratop bordo 4 mm
- Manuale

Vasca con pileta da 3½" e tappo a cestello

Dimensioni intaglio per incasso sopratop: 1140x480 mm - R 15
Profondità vasche: 190 mm

	Codice	Euro
Conf. in cartone	1328106	426,00

ACCESSORI OPZIONALI



Kit ganci per top di spessore da 15 a 30 mm (10 pz.)

Codice 1223742
Euro 15,00



Copertura scarico CapFlow

Codice 1517666
Euro 40,00



Tagliere a ponte in legno massello

Codice 1218313
Euro 140,00



Vaschetta forata in acciaio inox

Codice 1227689
Euro 151,00



Tagliere a ponte in materiale sintetico

Codice 1217611
Euro 146,00



BLANCO LEMIS -IF

Installazione sopra-top/filotop

- Sarico a saltarello
- Tappo a cestello
- Modelli reversibili
- Spessore bordo esterno: 1 mm

LEMIS 45 S-IF

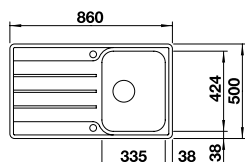

Vasca con piletta da 3½", tappo a cestello, saltarello e sifone. Completo di 2 fori.

Dimensioni intaglio per incasso sopra-top: 840x480 mm - R 15
Raggio interno: 60 mm
Raggio fondo vasca: 30 mm
Profondità vasca: 205 mm

	Codice	Euro
Conf. in cartone	1523031	356,00
MODELLO REVERSIBILE		

LEMIS XL 6 S-IF COMPACT

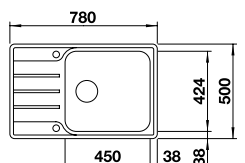

Vasca con piletta da 3½", tappo a cestello, saltarello e sifone. Completo di 2 fori.

Dimensioni intaglio per incasso sopra-top: 760x480 mm - R 15
Raggio interno: 60 mm
Raggio fondo vasca: 30 mm
Profondità vasca: 205 mm

	Codice	Euro
Conf. in cartone	1525110	433,00
MODELLO REVERSIBILE		

ACCESSORI OPZIONALI



Kit ganci per top di spessore da 15 a 30 mm (10 pz.)

Codice 1223742
Euro 15,00



Copertura scarico CapFlow

Codice 1517666
Euro 40,00

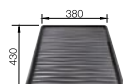

Gocciolatoio sintetico nero

Codice 1230734
Euro 88,00

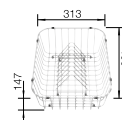

Codice 1507829
Euro 246,00



Vaschetta forata in acciaio inox

Codice 1240729
Euro 99,00

LEMIS XL 6 S-IF

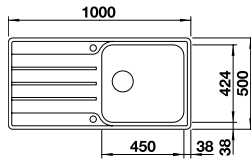

- 600** mm base sottolavello
- Sopratop e filotop
- Saltarello incluso

Vasca con piletta da 3½", tappo a cestello, saltarello e sifone. Completo di 2 fori.

Dimensioni intaglio per incasso sopratop: 980x480 mm - R 15
Raggio interno: 60 mm
Raggio fondo vasca: 30 mm
Profondità vasca: 205 mm

	Codice	Euro
Conf. in cartone	1523035	455,00
MODELLO REVERSIBILE		

LEMIS 6-IF

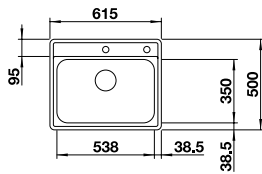

- 600** mm base sottolavello
- Sopratop e filotop
- Saltarello incluso

Vasca con piletta da 3½", tappo a cestello, saltarello e sifone. Completo di 2 fori.

Dimensioni intaglio per incasso sopratop: 595x480 mm - R 15
Raggio interno: 60 mm
Raggio fondo vasca: 30 mm
Profondità vasca: 190 mm

	Codice	Euro
Conf. in cartone	1525109	503,00

LEMIS 6 S-IF

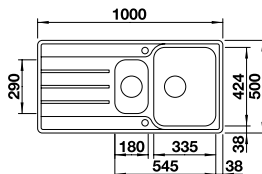

- 600** mm base sottolavello
- Sopratop e filotop
- Saltarello incluso

Vasche con piletta da 3½", tappo a cestello, saltarello e sifone. Completo di 2 fori.

Dimensioni intaglio per incasso sopratop: 980x480 mm - R 15
Raggio interno: 60 mm
Raggio fondo vasca: 30 mm
Profondità vasche: 205/145 mm

	Codice	Euro
Conf. in cartone	1523033	485,00
MODELLO REVERSIBILE		

ACCESSORI OPZIONALI



Kit ganci per top di spessore da 15 a 30 mm (10 pz.)

Codice 1223742
Euro 15,00



Copertura scarico CapFlow

Codice 1517666
Euro 40,00

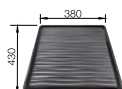

Gocciolatoio sintetico nero

Codice 1230734
Euro 88,00

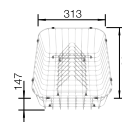

Vaschetta forata in acciaio inox

Codice 1240729
Euro 99,00

Codice 1507829
Euro 246,00

LEMIS 8-IF

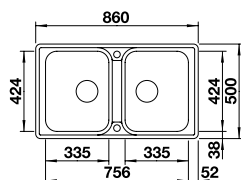

800 mm base sottolavello



Sopratop e filotop



Saltarello incluso

Vasche con piletta da 3½" e tappo a cestello, saltarello e sifone. Completo di 2 fori.

Dimensioni intaglio per incasso sopratop: 840x480 mm - R 15
Raggio interno: 60 mm
Raggio fondo vasca: 30 mm
Profondità vasche: 205/205 mm

	Codice	Euro
Conf. in cartone	1523039	461,00
MODELLO REVERSIBILE		

LEMIS 8 S-IF

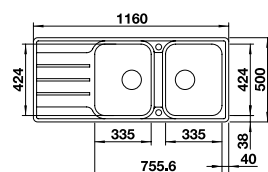

800 mm base sottolavello



Sopratop e filotop



Saltarello incluso

Vasche con piletta da 3½", tappo a cestello, saltarello e sifone. Completo di 2 fori.

Dimensioni intaglio per incasso sopratop: 1140x480 mm - R 15
Raggio interno: 60 mm
Raggio fondo vasca: 30 mm
Profondità vasche: 205/205 mm

	Codice	Euro
Conf. in cartone	1523037	508,00
MODELLO REVERSIBILE		

ACCESSORI OPZIONALI



Kit ganci per top di spessore da 15 a 30 mm (10 pz.)

Codice 1223742
Euro 15,00



Copertura scarico CapFlow

Codice 1517666
Euro 40,00

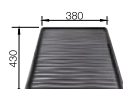

Gocciolatoio sintetico nero

Codice 1230734
Euro 88,00

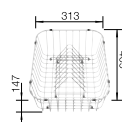

Codice 1507829
Euro 246,00



Vaschetta forata in acciaio inox

Codice 1240729
Euro 99,00

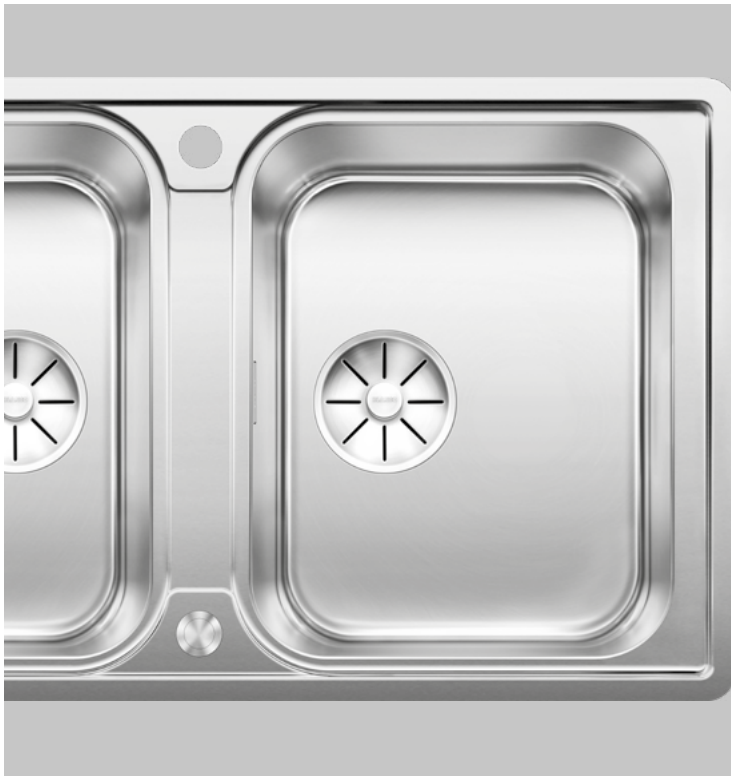

BLANCO CLASSIMO -IF

Installazione sopratop/filotop

- Sarico InFino a saltarello
- Troppopieno rettangolare
- Comando Pushcontrol
- Modelli reversibili
- Spessore bordo esterno: 1 mm

CLASSIMO 45 S-IF

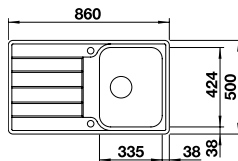

450 mm base sottolavello



Scarico InFino integrato con comando Pushcontrol di serie

	Codice	Euro
Conf. in cartone	1525330	485,00
MODELLO REVERSIBILE		

Vasca con piletta da 3½", tappo a cestello InFino, sifone e saltarello con comando Pushcontrol. Completo di 2 fori.

Dimensioni intaglio per incasso sopratop: 840x480 mm - R 15
Profondità vasca: 205 mm

CLASSIMO 6 S-IF

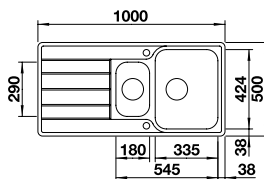

600 mm base sottolavello



Scarico InFino integrato con comando Pushcontrol di serie

	Codice	Euro
Conf. in cartone	1525328	572,00
MODELLO REVERSIBILE		

Vasca con piletta da 3½", tappo a cestello InFino, sifone e saltarello con comando Pushcontrol. Completo di 2 fori.

Dimensioni intaglio per incasso sopratop: 980x480 mm - R 15
Profondità vasche: 145/205 mm

ACCESSORI OPZIONALI



Kit ganci per top di spessore da 15 a 30 mm (10 pz.)

Codice 1223742
Euro 15,00

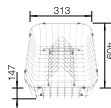

Cestello inox con griglia per piatti

Codice 1507829
Euro 246,00



Vaschetta forata in acciaio inox

Codice 1240729
Euro 88,00

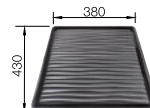

Gocciolatoio sintetico nero

Codice 1230734
Euro 88,00

CLASSIMO XL 6 S-IF

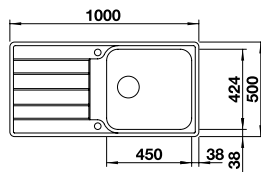

- 600** mm base sottolavello
- Sopratop e filotop
- Scarico InFino integrato con comando Pushcontrol di serie

Vasca con piletta da 3½", tappo a cestello InFino, sifone e saltarello con comando Pushcontrol. Completo di 2 fori.

Dimensioni intaglio per incasso sopratop: 980x480 mm - R 15
Profondità vasca: 205 mm

	Codice	Euro
Conf. in cartone	1525327	544,00
MODELLO REVERSIBILE		

CLASSIMO 8-IF

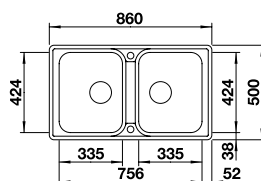

- 800** mm base sottolavello
- Sopratop e filotop
- Scarico InFino integrato con comando Pushcontrol di serie

Vasca con piletta da 3½", tappo a cestello InFino, sifone e saltarello con comando Pushcontrol. Completo di 2 fori.

Dimensioni intaglio per incasso sopratop: 840x480 mm - R 15
Profondità vasche: 205/205 mm

	Codice	Euro
Conf. in cartone	1525331	602,00
MODELLO REVERSIBILE		

CLASSIMO 8 S-IF

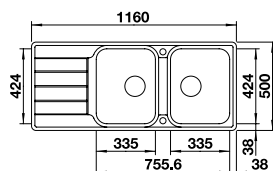

- 800** mm base sottolavello
- Sopratop e filotop
- Scarico InFino integrato con comando Pushcontrol di serie

Vasca con piletta da 3½", tappo a cestello InFino, sifone e saltarello con comando Pushcontrol. Completo di 2 fori.

Dimensioni intaglio per incasso sopratop: 1140x480 mm - R 15
Profondità vasche: 205/205 mm

	Codice	Euro
Conf. in cartone	1525332	666,00
MODELLO REVERSIBILE		

ACCESSORI OPZIONALI



Kit ganci per top di spessore da 15 a 30 mm (10 pz.)

Codice 1223742
Euro 15,00

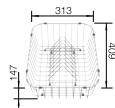

Cestello inox con griglia per piatti

Codice 1507829
Euro 246,00



Vaschetta forata in acciaio inox

Codice 1240729
Euro 88,00

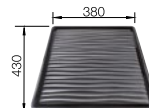

Gocciolatoio sintetico nero

Codice 1230734
Euro 88,00



BLANCO PLENTA

Installazione sopra top

- Vasca formato XL
- Tappo a cestello
- Spessore bordo esterno: 4 mm

PLENTA

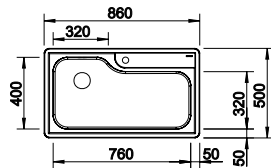

900

mm
base
sottolavello



Sopratop
bordo 4 mm



Manuale

	Codice	Euro
Conf. in cartone	1614029	643,00

Vasca con pileta da 3½",
sifone e tappo a cestello

Dimensioni intaglio per incasso sopra top: 838x478 mm - R 15
Profondità vasca: 210 mm

ACCESSORI OPZIONALI



Kit ganci per top di spessore
da 15 a 30 mm (10 pz.)

Codice 1223742
Euro 15,00



Copertura scarico
CapFlow

Codice 1517666
Euro 40,00

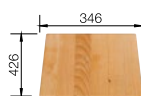

Tagliere
in legno massello

Codice 1219891
Euro 151,00

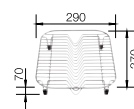

Griglia per piatti
in acciaio inox

Codice 1220381
Euro 140,00

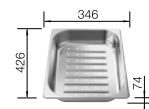

Vaschetta forata
in acciaio inox

Codice 1219770
Euro 158,00



BLANCODANA

Installazione sopra-top

- Vasca ampia con pratica fascia miscelatore
- Tappo a cestello
- Spessore bordo esterno: 4 mm

BLANCODANA 45

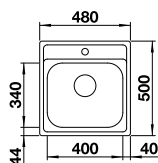

- 450** mm base sottolavello
- Sopratop bordo 4 mm
- Manuale

Vasca con piletta da 3½", sifone e tappo a cestello

Dimensioni intaglio per incasso sopra-top: 462x482 mm - R 15
Profondità vasca: 158 mm

	Codice	Euro
Conf. in cartone	1625322	433,00

BLANCODANA 6

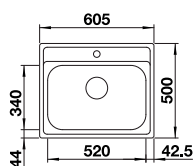

- 600** mm base sottolavello
- Sopratop bordo 4 mm
- Manuale

Vasca con piletta da 3½", sifone e tappo a cestello

Dimensioni intaglio per incasso sopra-top: 587x482 mm - R 15
Profondità vasca: 158 mm

	Codice	Euro
Conf. in cartone	1625323	479,00

ACCESSORI OPZIONALI



Copertura scarico
CapFlow
Codice 1517666
Euro 40,00



Tagliere a ponte
in legno massello
Codice 1218313
Euro 140,00



Tagliere a ponte
in materiale sintetico
Codice 1217611
Euro 140,00



BLANCO RONDOSOL

Installazione sopratop
Installazione sopratop/filotop

- Tappo a cestello
- Scarico manuale
- Spessore bordo esterno: 4 mm
(1 mm per la versione -IF)

RONDOSOL

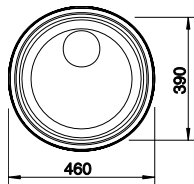

Vasca con piletta da 3½" e tappo a cestello

Dimensioni intaglio per incasso: 444 mm di diametro
Profondità vasca: 175 mm

	Codice	Euro
Conf. in cartone	1613306	246,00

RONDOSOL-IF

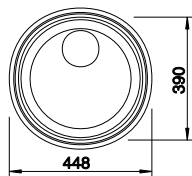

Vasca con piletta da 3½" e tappo a cestello

Dimensioni intaglio per incasso: 434 mm di diametro
Profondità vasca: 175 mm

	Codice	Euro
Conf. in cartone	1614647	269,00

ACCESSORI OPZIONALI



Kit ganci per top di spessore da 15 a 30 mm (10 pz.)

Codice 1223742
Euro 15,00



Copertura scarico CapFlow

Codice 1517666
Euro 40,00



Tagliere in legno massello

Codice 1218421
Euro 151,00



Griglia per piatti in acciaio inox

Codice 1220574
Euro 116,00

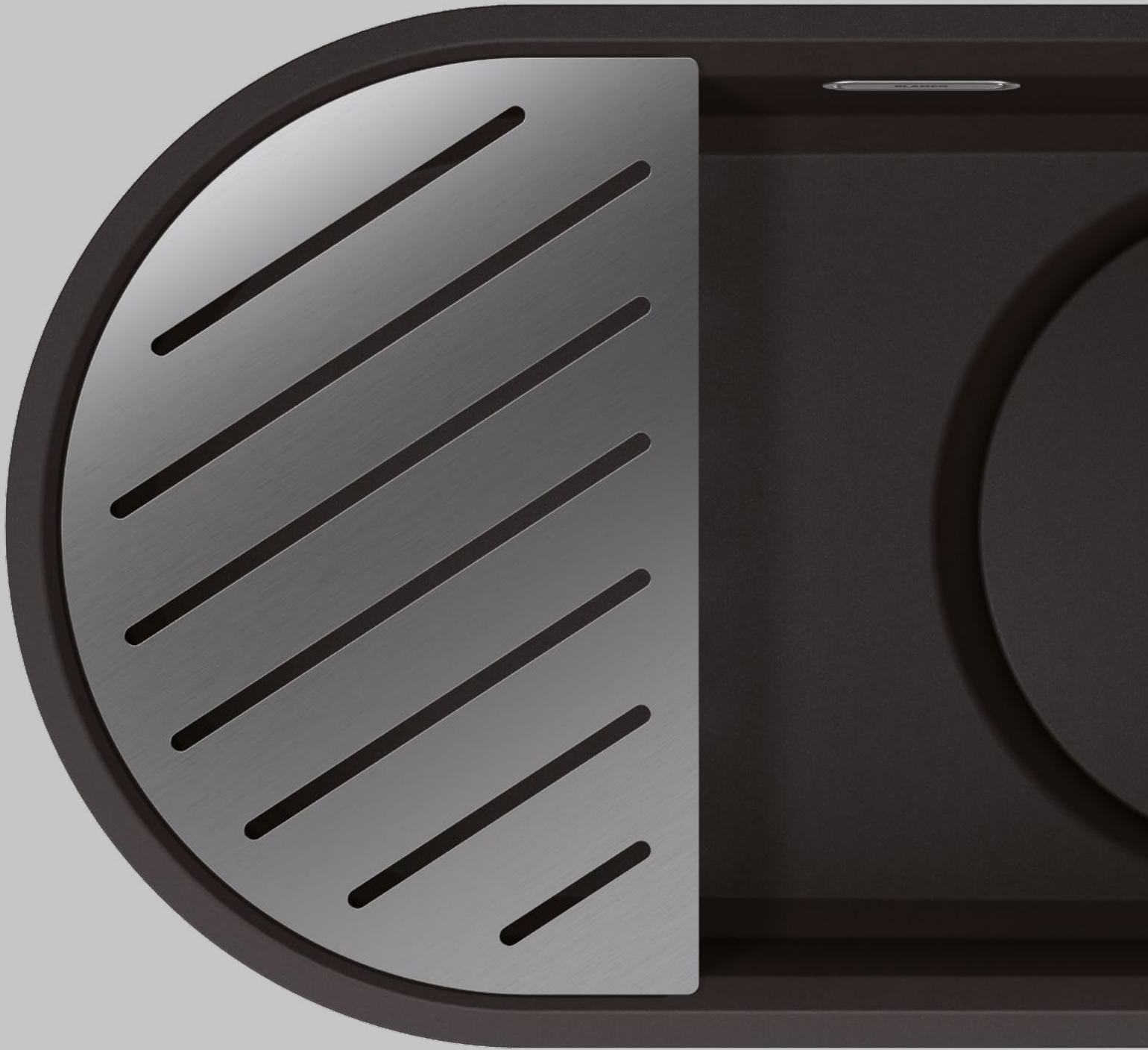

3 VELGRANIT



IN LOOVE CON L'ECCEZIONALE

In occasione del suo centenario, BLANCO continua la sua tradizione nel campo del design con il nuovo e rivoluzionario miscelatore **LUNEOO-S** e il lavello **OOVALON** dalla superficie vellutata.



OH, COSÌ OOOVAL!

La forma rotonda è di una bellezza senza tempo. Il nuovo lavello BLANCO OOOVALON è un vero e proprio oggetto di design. Sofisticato e insolito, ma non per questo meno funzionale.

Disponibile in due tonalità sorprendenti ma delicata: mystic black e cloud white. Caldo. Raffinato. Perfettamente in sintonia con la cucina moderna, dove ogni dettaglio parla di lusso discreto.

E aspettate di toccarlo! Quella sensazione vellutata al tatto, simile a una pietra levigata dal mare nel corso dei secoli, è l'ultima innovazione di BLANCO: VELGRANIT. Questo materiale di alta qualità e piacevole al tatto è letteralmente all'avanguardia, realizzato per dare forma ai design più raffinati e contemporanei.

Progettato per soddisfare le esigenze della vita quotidiana, VELGRANIT è eccezionalmente resistente, antigraffio e resiliente, anche a temperature fino a 300 °C. È protetto dall'esclusivo BLANCO PROTECTION SHIELD, un'innovazione intelligente che resiste al calcare, allo scolorimento e persino all'usura causata dagli acidi. Le impronte digitali non sono visibili e la pulizia è semplicissima.

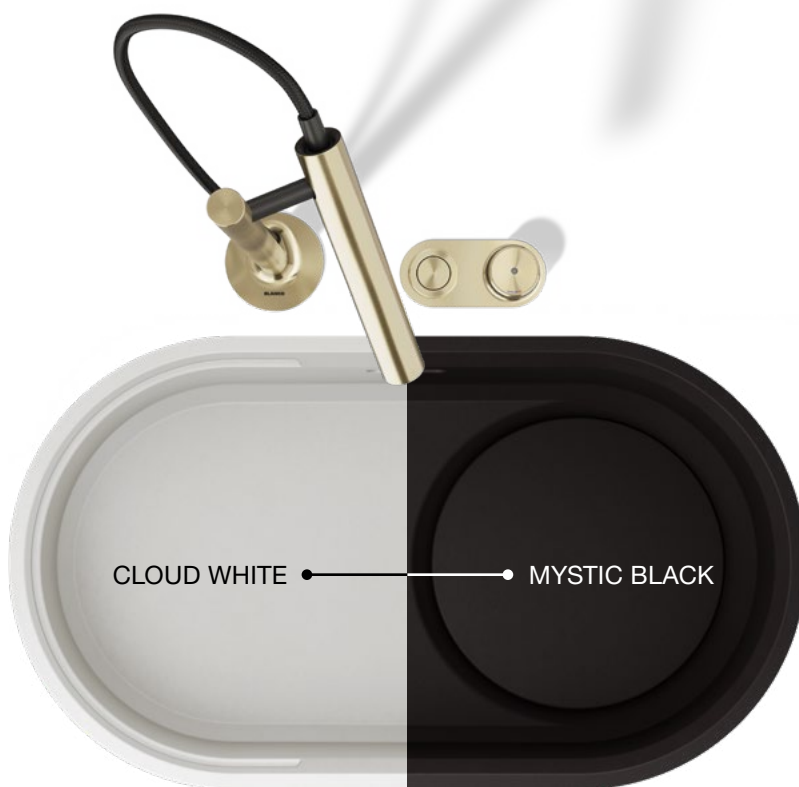

CLOUD WHITE MYSTIC BLACK

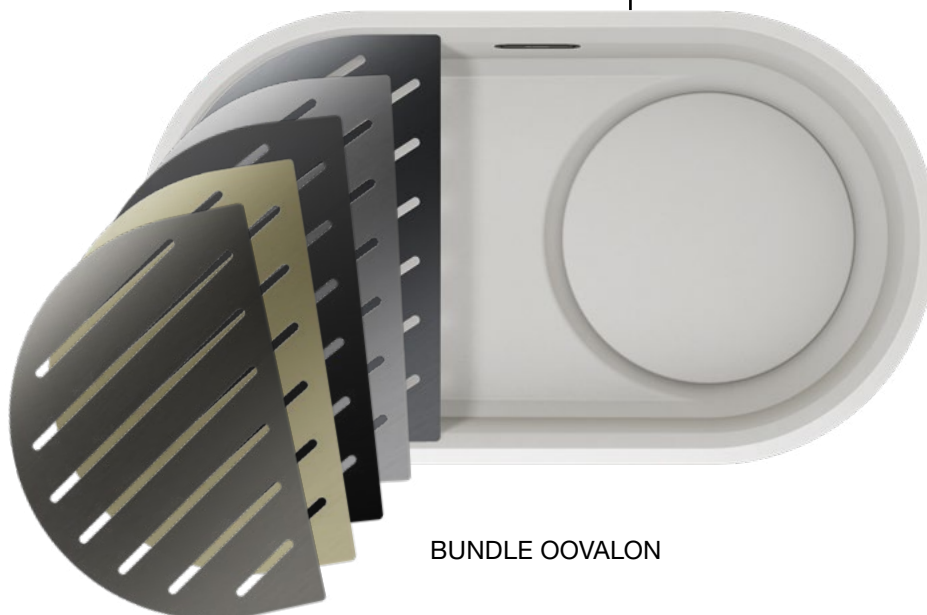
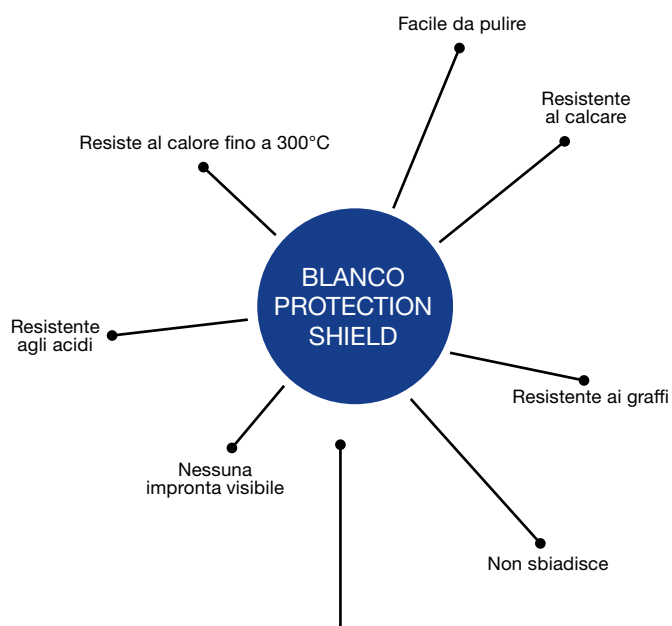

BUNDLE OOOVALON

BLANCO OOVALON VELGRANIT



miscelatore
BLANCO LUNEOO
PLATINUM



Lavello
BLANCO OOVALON 700-U
VELGRANIT cloud white

Il nuovo straordinario lavello **BLANCO OOVALON** è un vero e proprio oggetto di design, sofisticato e insolito, ma non per questo meno funzionale. Disponibile per basi da 80 cm, questo lavello combina elegantemente le morbide curve di un ovale con un design fluido e smussato. Un set InFino con griglia superiore in metallo, disponibile in cinque tonalità, per creare una perfetta armonia cromatica. La griglia resta sospesa sopra la superficie del lavello, creando un sorprendente piano di lavoro aggiuntivo. La copertura dello scarico CapFlow, rotonda e

sovradimensionata, è abbinata al colore del lavello e ne riprende la caratteristica forma curva. Vellutato al tatto, è realizzato in **VELGRANIT®**, l'ultima innovazione brevettata da BLANCO in fatto di materiali. È vellutato come una pietra levigata dal mare, ma è straordinariamente resistente ai graffi, previene i danni causati dagli acidi, è eccezionalmente resistente al calore fino a 300 °C e dura a lungo grazie al **BLANCO PROTECTION SHIELD**. Le impronte digitali rimangono invisibili e la manutenzione è semplicissima, mantenendo la finitura opaca immacolata per anni.

OOVALON 700-U NUOVO

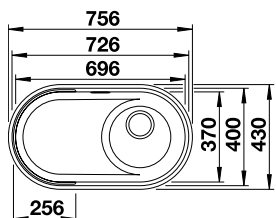

1



Vasca con piletta da 3½", sifone, CapFlow, kit di montaggio, saltarello con comando Pushcontrol

Dimensioni intaglio: 726x400 mm - R 200
Profondità vasca: 175 mm

800 mm base sottolavello
Sottotop
Scarico InFino a saltarello incluso nell'OOVALON BUNDLE

	Codice	Euro
● mystic black	1527989	820,00
● cloud white	1527990	820,00

- I componenti OOVALON BUNDLE devono essere ordinati separatamente
- Profondità del piano di lavoro: min. 650 mm, consigliata 700 mm
- Collante per ganci non incluso
- Distanza minima tra l'intaglio del lavello e il foro del miscelatore: 60 mm



CapFlow in Velgranit, in tinta con la vasca.

OOVALON 700-IF NUOVO

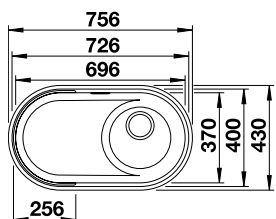

1

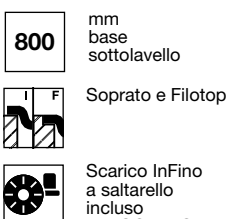

Vasca con piletta da 3½", sifone, CapFlow, kit di montaggio, saltarello con comando Pushcontrol

Dimensioni intaglio: 744x418 mm - R 209
Profondità vasca: 175 mm

800 mm base sottolavello
Sopra e Filotop
Scarico InFino a saltarello incluso nell'OOVALON BUNDLE

	Codice	Euro
● mystic black	1527991	900,00
● cloud white	1527992	900,00

- I componenti OOVALON BUNDLE devono essere ordinati separatamente
- Profondità del piano di lavoro: min. 650 mm, consigliata 700 mm
- Collante per ganci non incluso
- Distanza minima tra l'intaglio del lavello e il foro del miscelatore: 60 mm
- Nessun elemento di fissaggio né collante incluso



CapFlow in Velgranit, in tinta con la vasca.

Spessore minimo di 12 mm per l'installazione a filotop; con uno spessore superiore a 20 mm, sarà necessario uno scanco nella zona del troppopieno.

OOVALON BUNDLE NUOVO

Scegliete il vostro pacchetto preferito tra i componenti OOVALON



OOVALON BUNDLE stainless steel

2

Contiene kit di scarico InFino, troppopieno rettangolare, comando a saltarello Pushcontrol e griglia inox nel colore scelto.

	Codice	Euro
● nero opaco	1527994	525,00

	Codice	Euro
● stainless steel	1527993	305,00
● satin gold	1527995	735,00
● dark steel	1527996	735,00
● platinum	1527997	735,00



OOVALON BUNDLE stainless steel

Codice 1527993
Euro 305,00



OOVALON BUNDLE nero opaco

Codice 1527994
Euro 525,00



OOVALON BUNDLE satin gold

Codice 1527995
Euro 735,00



OOVALON BUNDLE dark steel

Codice 1527996
Euro 735,00



OOVALON BUNDLE platinum

Codice 1527997
Euro 735,00



4 SILGRANIT



4	SILGRANIT	132-161
4.1	VASCHE SILGRANIT CON KIT COLORE	
	ETAGON	136-141
	SUBLINE	118-133
4.2	VASCHE SILGRANIT INSTALLAZIONE FILOTOP	
	SUBLINE -F	134
	SUBLINE STEELFRAME -IF	135
4.3	LAVELLI IN SILGRANIT	
	ADIRA	153-154
	BLANCORONDO	173
	DALAGO	155-156
	ELON	171
	LEGRA	142-143
	METRA	150-152
	NAYA	158-159
	VINTERA XL	172
	ROTAN	116-117
	SONA	147-149
	ZIA	144-146
4.4	LAVELLI SILGRANIT INSTALLAZIONE FILOTOP	
	DALAGO-F	157
4.5	LAVELLI SILGRANIT CON KIT COLORE	
	PLEON	160-170



BLANCO ROTAN -U

SILGRANIT

Installazione sottotop

Eleganza senza tempo in SILGRANIT

il dettaglio che fa la differenza: il raggio interno da 10 mm delle vasche ROTAN, esclusivo di BLANCO, valorizza l'estetica contemporanea senza rinunciare alla massima funzionalità e facilità di utilizzo.

Materiale resistente: SILGRANIT®, la forza della natura, perfezionata dalla tecnologia BLANCO. Composto per oltre l'80% da sabbia di quarzo, uno dei materiali più resistenti in natura, SILGRANIT® è progettato per affrontare il tempo, l'uso quotidiano e le sfide della cucina moderna.

Graffi, usura, calore e raggi UV non intaccano la superficie: i colori rimangono intensi, profondi e invariati nel tempo, senza macchie né scolorimenti.

Il sistema EasyMount, grazie ai fori sul bordo perimetrale, consente un'installazione semplice, veloce e a regola d'arte.



INSTALLAZIONE SOTTOTOP

- Il lavello sottotop è montato senza soluzione di continuità sotto il piano di lavoro, in modo che il bordo del piano rimanga completamente visibile.
- Il vantaggio dell'installazione sottotop è la facilità di pulizia dell'intera area del lavello e un aspetto elegante e senza bordi.



ROTAN 400-U NUOVO

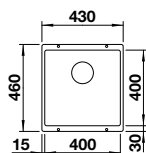

Vasca con pileta da 3½",
tappo a cestello,
kit di montaggio e sifone

Dimensioni intaglio: 400x400 mm - R 10
Profondità vasca: 190 mm

	Codice	Euro
● nero	1526097	405,00
● antracite	1521332	405,00
● grigio vulcano	1527328	405,00
● bianco	1521334	405,00
● soft white	1527145	405,00

ROTAN 500-U NUOVO

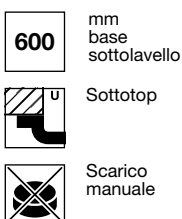
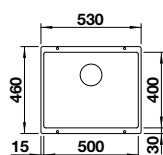

Vasca con pileta da 3½",
tappo a cestello,
kit di montaggio e sifone

Dimensioni intaglio: 500x400 mm - R 10
Profondità vasca: 190 mm

	Codice	Euro
● nero	1526098	435,00
● antracite	1523075	435,00
● grigio vulcano	1527329	435,00
● bianco	1523076	435,00
● soft white	1527146	435,00

ROTAN 700-U NUOVO

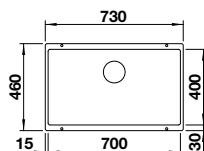

Vasca con pileta da 3½",
tappo a cestello,
kit di montaggio e sifone

Dimensioni intaglio: 700x400 mm - R 10
Profondità vasca: 190 mm

	Codice	Euro
● nero	1526099	535,00
● antracite	1521344	535,00
● grigio vulcano	1527330	535,00
● bianco	1521346	535,00
● soft white	1527147	535,00

ACCESSORI OPZIONALI

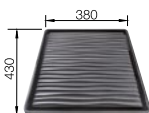

Gocciolatoio
sintetico nero

Codice 1230734
Euro 88,00



Barre in acciaio inox

Codice 1235906
Euro 211,00



Tagliere in bambù

Codice 1239449
Euro 140,00

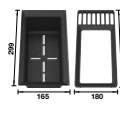

Vaschetta forata
in materiale sintetico

Codice 1527644
Euro 175,00

ARMONIA DI COLORI: BLANCO SUBLINE -U

I COLORI E I MATERIALI
GIOCANO UN RUOLO DECISIVO
NELLA CREAZIONE DEL
CARATTERE E DELLO STILE.

Un look esclusivo, elegante e caldo, con una texture raffinata grazie alle superfici BLANCO e alle opzioni di colore per l'area del lavello in cucina. Crea un design unico scegliendo un lavello e i kit di scarico InFino, in abbinamento oppure a contrasto, nella stessa tonalità di colore o in un colore dall'accento sorprendente.



STAINLESS STEEL , VEDI DA PAGINA		119
TOTAL BLACK , VEDI DA PAGINA		122
SATIN GOLD , VEDI DA PAGINA		125
DARK STEEL , VEDI DA PAGINA		128
PLATINUM , VEDI DA PAGINA		131

SUBLINE 160-U STAINLESS STEEL

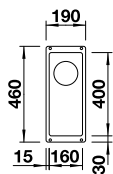

300 mm base sottolavello



Sottotop



Scarico InFino manuale integrato di serie

Vasca con piletta da 3½", tappo a cestello InFino, kit di montaggio e sifone

Dimensioni intaglio: 160x400 mm - R 10
Profondità vasca: 130 mm

	Codice	Euro
● nero	1525981	572,00
● antracite	1513399	572,00
● grigio roccia	1518951	572,00
● grigio vulcano	1526799	572,00
● bianco	1513394	572,00
● soft white	1526802	572,00
● tartufo	1517425	572,00
● caffè	1515051	572,00

SUBLINE 320-U STAINLESS STEEL

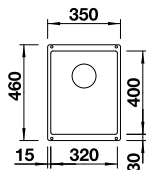

500 mm base sottolavello



Sottotop



Scarico InFino manuale integrato di serie

Vasca con piletta da 3½", tappo a cestello InFino, kit di montaggio e sifone

Dimensioni intaglio: 320x400 mm - R 10
Profondità vasca: 190 mm

	Codice	Euro
● nero	1525983	589,00
● antracite	1518546	589,00
● grigio roccia	1518953	589,00
● grigio vulcano	1527343	589,00
● bianco	1518549	589,00
● soft white	1527160	589,00
● tartufo	1518553	589,00
● caffè	1518554	589,00

SUBLINE 400-U STAINLESS STEEL

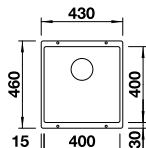

500 mm base sottolavello



Sottotop



Scarico InFino manuale integrato di serie

Vasca con piletta da 3½", tappo a cestello InFino, kit di montaggio e sifone

Dimensioni intaglio: 400x400 mm - R 10
Profondità vasca: 190 mm

	Codice	Euro
● nero	1525990	607,00
● antracite	1518555	607,00
● grigio roccia	1518963	607,00
● grigio vulcano	1527349	607,00
● bianco	1518558	607,00
● soft white	1527166	607,00
● tartufo	1518562	607,00
● caffè	1518563	607,00

SUBLINE 500-U STAINLESS STEEL

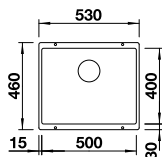

600 mm base sottolavello



Sottotop



Scarico InFino manuale integrato di serie

Vasca con piletta da 3½", tappo a cestello InFino, kit di montaggio e sifone

Dimensioni intaglio: 500x400 mm - R 10
Profondità vasca: 190 mm

	Codice	Euro
● nero	1525995	624,00
● antracite	1518564	624,00
● grigio roccia	1518966	624,00
● grigio vulcano	1527353	624,00
● bianco	1518567	624,00
● soft white	1527170	624,00
● tartufo	1518571	624,00
● caffè	1518572	624,00

Per il passaggio da scarico InFino manuale a scarico InFino a saltarello, è necessaria la sostituzione della piletta (v. pag. 270 - Cod. 1232459)

ACCESSORI OPZIONALI

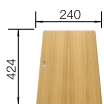

Tagliere in legno multistrato

Codice 1230700
Euro 363,00



Tagliere in cristallo temperato silver

Codice 1227697
Euro 211,00

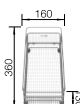

Cestello inox multifunzione

Codice 1223297
Euro 221



Vaschetta forata in acciaio inox

Codice 1227689
Euro 151,00

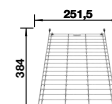

Griglia multifunzione in acciaio inox

Codice 1234795
Euro 211,00

SUBLINE 700-U STAINLESS STEEL

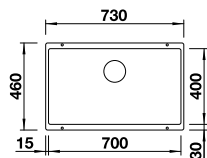

Vasca con piletta da 3½", tappo a cestello InFino, kit di montaggio e sifone

Dimensioni intaglio: 700x400 mm - R 10
Profondità vasca: 190 mm

	Codice	Euro
● nero	1526001	882,00
● antracite	1518573	882,00
● grigio roccia	1518969	882,00
● grigio vulcano	1527356	882,00
● bianco	1518576	882,00
● soft white	1527173	882,00
● tartufo	1518580	882,00
● caffè	1518581	882,00

SUBLINE 700-U LEVEL STAINLESS STEEL

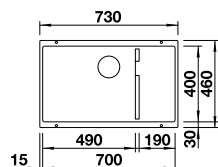

Vasca con piletta da 3½", tappo a cestello InFino, kit di montaggio e sifone

Dimensioni intaglio: 700x400 mm - R 10
Profondità vasca: 200/140 mm

	Codice	Euro
● nero	1526004	929,00
● antracite	1518390	929,00
● grigio roccia	1518973	929,00
● grigio vulcano	1527355	929,00
● bianco	1518393	929,00
● soft white	1527172	929,00
● tartufo	1518397	929,00
● caffè	1518398	929,00

SUBLINE 800-U STAINLESS STEEL

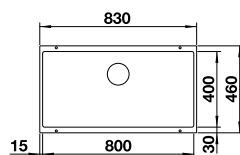

Vasca con piletta da 3½", tappo a cestello InFino, kit di montaggio e sifone

Dimensioni intaglio: 800x400 mm - R 10
Profondità vasca: 220 mm

	Codice	Euro
● nero	1526005	1.004,00
● antracite	1523141	1.004,00
● grigio roccia	1523142	1.004,00
● grigio vulcano	1527357	1.004,00
● bianco	1523145	1.004,00
● soft white	1527174	1.004,00
● tartufo	1523148	1.004,00
● caffè	1523150	1.004,00

SUBLINE 340/160-U STAINLESS STEEL

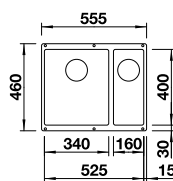

Vasca con piletta da 3½", tappo a cestello InFino, kit di montaggio e sifone

Dimensioni intaglio: 525x400 mm - R 10
Profondità vasca: 190/130 mm

	Vasca DX	Vasca SX	Euro
● nero	1525986	1525985	795,00
● antracite	1520402	1513795	795,00
● grigio roccia	1520403	1518956	795,00
● grigio vulcano	1527346	1527345	795,00
● bianco	1520406	1513790	795,00
● soft white	1527163	1527162	795,00
● tartufo	1520409	1517430	795,00
● caffè	1520410	1515057	795,00

Per il passaggio da scarico InFino manuale a scarico InFino a saltarello, è necessaria la sostituzione della piletta (v. pag. 270 - Cod. 1232459)

ACCESSORI OPZIONALI

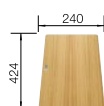

Tagliere in legno multistrato

Codice 1230700
Euro 363,00

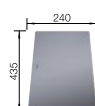

Tagliere in cristallo temperato silver

Codice 1227697
Euro 211,00

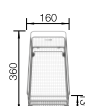

Cestello inox multifunzione

Codice 1223297
Euro 221



Vaschetta forata in acciaio inox

Codice 1227689
Euro 151,00

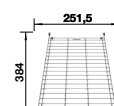

Griglia multifunzione in acciaio inox

Codice 1234795
Euro 211,00

SUBLINE 350/350-U STAINLESS STEEL

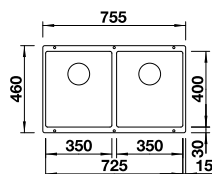

Vasca con pileta da 3½", tappo a cestello InFino, kit di montaggio e sifone

Dimensioni intaglio: 725x400 mm - R 10
Profondità vasca: 200/200 mm

	Codice	Euro
● nero	1525987	899,00
● antracite	1518591	899,00
● grigio roccia	1518960	899,00
● grigio vulcano	1527347	899,00
● bianco	1518594	899,00
● soft white	1527164	899,00
● tartufo	1518598	899,00
● caffè	1518599	899,00

SUBLINE 430/270-U STAINLESS STEEL

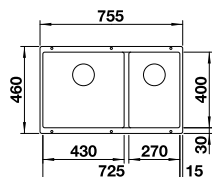

Vasca con pileta da 3½", tappo a cestello InFino, kit di montaggio e sifone

Dimensioni intaglio: 725x400 mm - R 10
Profondità vasca: 200/200 mm

	Codice	Euro
● nero	1525991	947,00
● antracite	1523151	947,00
● grigio roccia	1523152	947,00
● grigio vulcano	1527350	947,00
● bianco	1523155	947,00
● soft white	1527167	947,00
● tartufo	1523158	947,00
● caffè	1523160	947,00

SUBLINE 480/320-U STAINLESS STEEL

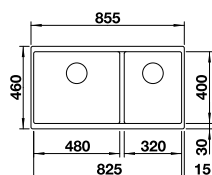

Vasca con pileta da 3½", tappo a cestello InFino, kit di montaggio e sifone

Dimensioni intaglio: 825x400 mm - R 10
Profondità vasca: 200/200 mm

	Codice	Euro
● nero	1525993	1.022,00
● antracite	1519474	1.022,00
● grigio roccia	1519475	1.022,00
● grigio vulcano	1527351	1.022,00
● bianco	1519478	1.022,00
● soft white	1527168	1.022,00
● tartufo	1519482	1.022,00
● caffè	1519483	1.022,00

Per il passaggio da scarico InFino manuale a scarico InFino a saltarello, è necessaria la sostituzione della pileta (v. pag. 270 - Cod. 1232459)

ACCESSORI OPZIONALI

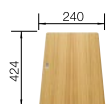

Tagliere in legno multistrato

Codice 1230700
Euro 363,00

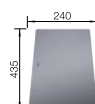

Tagliere in cristallo temperato silver

Codice 1227697
Euro 211,00

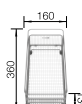

Cestello inox multifunzione

Codice 1223297
Euro 221



Vaschetta forata in acciaio inox

Codice 1227689
Euro 151,00

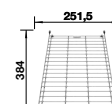

Griglia multifunzione in acciaio inox

Codice 1234795
Euro 211,00

SUBLINE 160-U TOTAL BLACK

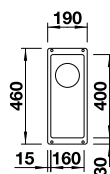

Vasca con piletta da 3½", tappo a cestello InFino, kit di montaggio e sifone

Dimensioni intaglio: 160x400 mm - R 10
Profondità vasca: 130 mm

	Codice	Euro
● nero	2525981	685,00
● antracite	2523396	685,00
● grigio roccia	2523397	685,00
● grigio vulcano	2526799	685,00
● bianco	2523400	685,00
● soft white	2526802	685,00
● tartufo	2523403	685,00
● caffè	2523405	685,00

SUBLINE 320-U TOTAL BLACK

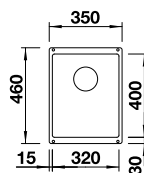

Vasca con piletta da 3½", tappo a cestello InFino, kit di montaggio e sifone

Dimensioni intaglio: 320x400 mm - R 10
Profondità vasca: 190 mm

	Codice	Euro
● nero	2525983	708,00
● antracite	2523406	708,00
● grigio roccia	2523407	708,00
● grigio vulcano	2527343	708,00
● bianco	2523410	708,00
● soft white	2527160	708,00
● tartufo	2523414	708,00
● caffè	2523415	708,00

SUBLINE 400-U TOTAL BLACK

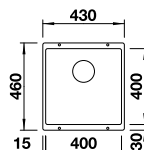

Vasca con piletta da 3½", tappo a cestello InFino, kit di montaggio e sifone

Dimensioni intaglio: 400x400 mm - R 10
Profondità vasca: 190 mm

	Codice	Euro
● nero	2523422	729,00
● antracite	2525990	729,00
● grigio roccia	2523423	729,00
● grigio vulcano	2527349	729,00
● bianco	2523426	729,00
● soft white	2527166	729,00
● tartufo	2523429	729,00
● caffè	2523431	729,00

SUBLINE 500-U TOTAL BLACK

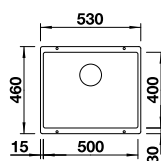

Vasca con piletta da 3½", tappo a cestello InFino, kit di montaggio e sifone

Dimensioni intaglio: 500x400 mm - R 10
Profondità vasca: 190 mm

	Codice	Euro
● nero	2523432	749,00
● antracite	2525995	749,00
● grigio roccia	2523433	749,00
● grigio vulcano	2527353	749,00
● bianco	2523436	749,00
● soft white	2527170	749,00
● tartufo	2523439	749,00
● caffè	2523441	749,00

Per il passaggio da scarico InFino manuale a scarico InFino a saltarello, è necessaria la sostituzione della piletta (v. pag. 270 - Cod. 1232459)

ACCESSORI OPZIONALI

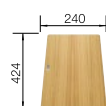

Tagliere in legno multistrato

Codice 1230700
Euro 363,00

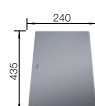

Tagliere in cristallo temperato silver

Codice 1227697
Euro 211,00

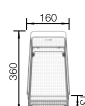

Cestello inox multifunzione

Codice 1223297
Euro 221



Vaschetta forata in acciaio inox

Codice 1227689
Euro 151,00

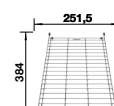

Griglia multifunzione in acciaio inox

Codice 1234795
Euro 211,00

SUBLINE 700-U TOTAL BLACK

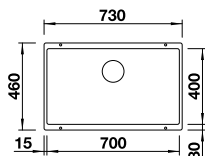

Vasca con piletta da 3½", tappo a cestello InFino, kit di montaggio e sifone

Dimensioni intaglio: 700x400 mm - R 10
Profondità vasca: 190 mm

	Codice	Euro
● nero	2526001	1.060,00
● antracite	2523442	1.060,00
● grigio roccia	2523443	1.060,00
● grigio vulcano	2527356	1.060,00
● bianco	2523446	1.060,00
● soft white	2527173	1.060,00
● tartufo	2523449	1.060,00
● caffè	2523451	1.060,00

SUBLINE 700-U LEVEL TOTAL BLACK

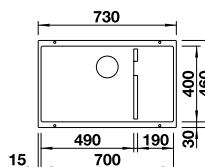

Vasca con piletta da 3½", tappo a cestello InFino, kit di montaggio e sifone

Dimensioni intaglio: 700x400 mm - R 10
Profondità vasca: 200/140 mm

	Codice	Euro
● nero	2526004	1.114,00
● antracite	2523538	1.114,00
● grigio roccia	2523539	1.114,00
● grigio vulcano	2527355	1.114,00
● bianco	2523542	1.114,00
● soft white	2527172	1.114,00
● tartufo	2523545	1.114,00
● caffè	2523547	1.114,00

SUBLINE 800-U TOTAL BLACK

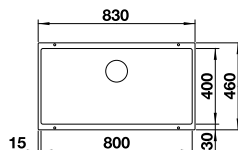

Vasca con piletta da 3½", tappo a cestello InFino, kit di montaggio e sifone

Dimensioni intaglio: 800x400 mm - R 10
Profondità vasca: 220 mm

	Codice	Euro
● nero	2526005	1.206,00
● antracite	2523141	1.206,00
● grigio roccia	2523142	1.206,00
● grigio vulcano	2527357	1.206,00
● bianco	2523145	1.206,00
● soft white	2527174	1.206,00
● tartufo	2523148	1.206,00
● caffè	2523150	1.206,00

SUBLINE 340/160-U TOTAL BLACK

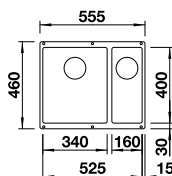

Vasca con piletta da 3½", tappo a cestello InFino, kit di montaggio e sifone

Dimensioni intaglio: 525x400 mm - R 10
Profondità vasca: 190/130 mm

	Vasca DX	Vasca SX	Euro
● nero	2525986	2525985	954,00
● antracite	2523558	2523548	954,00
● grigio roccia	2523559	2523549	954,00
● grigio vulcano	2527346	2527345	954,00
● bianco	2523562	2523552	954,00
● soft white	2527163	2527162	954,00
● tartufo	2523565	2523556	954,00
● caffè	2523567	2523557	954,00

Per il passaggio da scarico InFino manuale a scarico InFino a saltarello, è necessaria la sostituzione della piletta (v. pag. 270 - Cod. 1232459)

ACCESSORI OPZIONALI

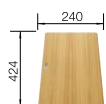

Tagliere in legno multistrato

Codice 1230700
Euro 363,00

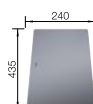

Tagliere in cristallo temperato silver

Codice 1227697
Euro 211,00

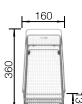

Cestello inox multifunzione

Codice 1223297
Euro 221



Vaschetta forata in acciaio inox

Codice 1227689
Euro 151,00

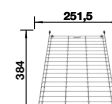

Griglia multifunzione in acciaio inox

Codice 1234795
Euro 211,00

SUBLINE 350/350-U TOTAL BLACK

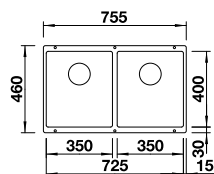

Vasca con piletta da 3½", tappo a cestello InFino, kit di montaggio e sifone

Dimensioni intaglio: 725x400 mm - R 10
Profondità vasca: 200/200 mm

	Codice	Euro
● nero	2525987	1.079,00
● antracite	2523574	1.079,00
● grigio roccia	2523575	1.079,00
● grigio vulcano	2527347	1.079,00
● bianco	2523578	1.079,00
● soft white	2527164	1.079,00
● tartufo	2523581	1.079,00
● caffè	2523583	1.079,00

SUBLINE 430/270-U TOTAL BLACK

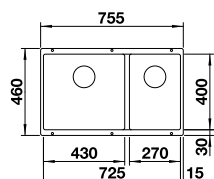

Vasca con piletta da 3½", tappo a cestello InFino, kit di montaggio e sifone

Dimensioni intaglio: 725x400 mm - R 10
Profondità vasca: 200/200 mm

	Codice	Euro
● nero	2525991	1.135,00
● antracite	2523151	1.135,00
● grigio roccia	2523152	1.135,00
● grigio vulcano	2527350	1.135,00
● bianco	2523155	1.135,00
● soft white	2527167	1.135,00
● tartufo	2523158	1.135,00
● caffè	2523160	1.135,00

SUBLINE 480/320-U TOTAL BLACK

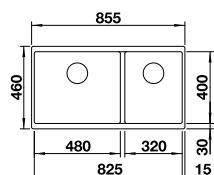

Vasca con piletta da 3½", tappo a cestello InFino, kit di montaggio e sifone

Dimensioni intaglio: 825x400 mm - R 10
Profondità vasca: 200/200 mm

	Codice	Euro
● nero	2525993	1.227,00
● antracite	2523584	1.227,00
● grigio roccia	2523585	1.227,00
● grigio vulcano	2527351	1.227,00
● bianco	2523588	1.227,00
● soft white	2527168	1.227,00
● tartufo	2523591	1.227,00
● caffè	2523593	1.227,00

Per il passaggio da scarico InFino manuale a scarico InFino a saltarello, è necessaria la sostituzione della piletta (v. pag. 270 - Cod. 1232459)

ACCESSORI OPZIONALI



Tagliere in legno multistrato

Codice 1230700
Euro 363,00

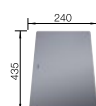

Tagliere in cristallo temperato silver

Codice 1227697
Euro 211,00

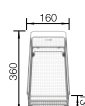

Cestello inox multifunzione

Codice 1223297
Euro 221



Vaschetta forata in acciaio inox

Codice 1227689
Euro 151,00

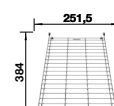

Griglia multifunzione in acciaio inox

Codice 1234795
Euro 211,00

SUBLINE 160-U SATIN GOLD

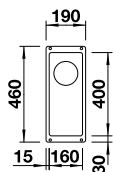

Vasca con piletta da 3½", tappo a cestello InFino, kit di montaggio e sifone

Dimensioni intaglio: 160x400 mm - R 10
Profondità vasca: 130 mm

	Codice	Euro
● nero	3525981	713,00
● antracite	3523396	713,00
● grigio roccia	3523397	713,00
● grigio vulcano	3526799	713,00
● bianco	3523400	713,00
● soft white	3526802	713,00
● tartufo	3523403	713,00
● caffè	3523405	713,00

SUBLINE 320-U SATIN GOLD

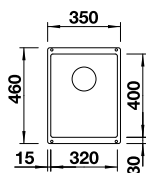

Vasca con piletta da 3½", tappo a cestello InFino, kit di montaggio e sifone

Dimensioni intaglio: 320x400 mm - R 10
Profondità vasca: 190 mm

	Codice	Euro
● nero	3525983	737,00
● antracite	3523406	737,00
● grigio roccia	3523407	737,00
● grigio vulcano	3527343	737,00
● bianco	3523410	737,00
● soft white	3527160	737,00
● tartufo	3523414	737,00
● caffè	3523415	737,00

SUBLINE 400-U SATIN GOLD

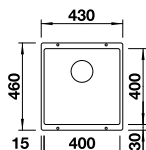

Vasca con piletta da 3½", tappo a cestello InFino, kit di montaggio e sifone

Dimensioni intaglio: 400x400 mm - R 10
Profondità vasca: 190 mm

	Codice	Euro
● nero	3525990	758,00
● antracite	3523422	758,00
● grigio roccia	3523423	758,00
● grigio vulcano	3527349	758,00
● bianco	3523426	758,00
● soft white	3527166	758,00
● tartufo	3523429	758,00
● caffè	3523431	758,00

SUBLINE 500-U SATIN GOLD

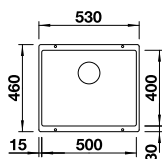

Vasca con piletta da 3½", tappo a cestello InFino, kit di montaggio e sifone

Dimensioni intaglio: 500x400 mm - R 10
Profondità vasca: 190 mm

	Codice	Euro
● nero	3525995	781,00
● antracite	3523432	781,00
● grigio roccia	3523433	781,00
● grigio vulcano	3527353	781,00
● bianco	3523436	781,00
● soft white	3527170	781,00
● tartufo	3523439	781,00
● caffè	3523441	781,00

Per il passaggio da scarico InFino manuale a scarico InFino a saltarello, è necessaria la sostituzione della piletta (v. pag. 270 - Cod. 1232459)

ACCESSORI OPZIONALI

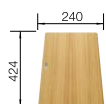

Tagliere in legno multistrato

Codice 1230700
Euro 363,00



Tagliere in cristallo temperato silver

Codice 1227697
Euro 211,00

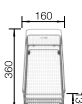

Cestello inox multifunzione

Codice 1223297
Euro 221



Vaschetta forata in acciaio inox

Codice 1227689
Euro 151,00

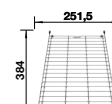

Griglia multifunzione in acciaio inox

Codice 1234795
Euro 211,00

SUBLINE 700-U SATIN GOLD

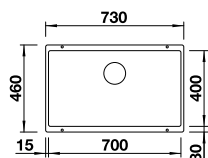

- 800** mm base sottolavello
- Sottotop
- Scarico InFino manuale integrato di serie

Vasca con piletta da 3½", tappo a cestello InFino, kit di montaggio e sifone

Dimensioni intaglio: 700x400 mm - R 10
Profondità vasca: 190 mm

	Codice	Euro
● nero	3526001	1.103,00
● antracite	3523442	1.103,00
● grigio roccia	3523443	1.103,00
● grigio vulcano	3527356	1.103,00
● bianco	3523446	1.103,00
● soft white	3527173	1.103,00
● tartufo	3523449	1.103,00
● caffè	3523451	1.103,00

SUBLINE 700-U LEVEL SATIN GOLD

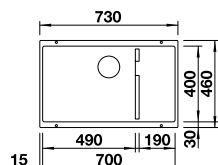

- 800** mm base sottolavello
- Sottotop
- Scarico InFino manuale integrato di serie

Vasca con piletta da 3½", tappo a cestello InFino, kit di montaggio e sifone

Dimensioni intaglio: 700x400 mm - R 10
Profondità vasca: 200/140 mm

	Codice	Euro
● nero	3526004	1.162,00
● antracite	3523538	1.162,00
● grigio roccia	3523539	1.162,00
● grigio vulcano	3527355	1.162,00
● bianco	3523542	1.162,00
● soft white	3527172	1.162,00
● tartufo	3523545	1.162,00
● caffè	3523547	1.162,00

SUBLINE 800-U SATIN GOLD

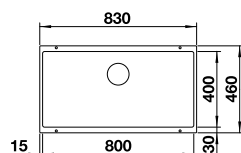

- 900** mm base sottolavello
- Sottotop
- Scarico InFino manuale integrato di serie

Vasca con piletta da 3½", tappo a cestello InFino, kit di montaggio e sifone

Dimensioni intaglio: 800x400 mm - R 10
Profondità vasca: 220 mm

	Codice	Euro
● nero	3526005	1.256,00
● antracite	3523141	1.256,00
● grigio roccia	3523142	1.256,00
● grigio vulcano	3527357	1.256,00
● bianco	3523145	1.256,00
● soft white	3527174	1.256,00
● tartufo	3523148	1.256,00
● caffè	3523150	1.256,00

SUBLINE 340/160-U SATIN GOLD

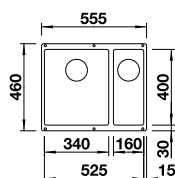

- 600** mm base sottolavello
- Sottotop
- Scarico InFino manuale integrato di serie

Vasca con piletta da 3½", tappo a cestello InFino, kit di montaggio e sifone

Dimensioni intaglio: 525x400 mm - R 10
Profondità vasca: 190/130 mm

	Vasca DX	Vasca SX	Euro
● nero	3525986	3525985	993,00
● antracite	3523558	3523548	993,00
● grigio roccia	3523559	3523549	993,00
● grigio vulcano	3527346	3527345	993,00
● bianco	3523562	3523552	993,00
● soft white	3527163	3527162	993,00
● tartufo	3523565	3523556	993,00
● caffè	3523567	3523557	993,00

Per il passaggio da scarico InFino manuale a scarico InFino a saltarello, è necessaria la sostituzione della piletta (v. pag. 270 - Cod. 1232459)

ACCESSORI OPZIONALI



Tagliere in legno multistrato

Codice 1230700
Euro 363,00

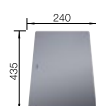

Tagliere in cristallo temperato silver

Codice 1227697
Euro 211,00

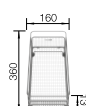

Cestello inox multifunzione

Codice 1223297
Euro 221



Vaschetta forata in acciaio inox

Codice 1227689
Euro 151,00

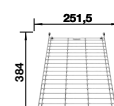

Griglia multifunzione in acciaio inox

Codice 1234795
Euro 211,00

SUBLINE 350/350-U SATIN GOLD

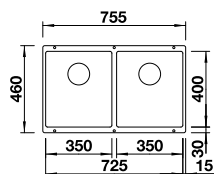

- 800 mm base sottolavello
- Sottotop
- Scarico InFino manuale integrato di serie

Vasca con pileta da 3½", tappo a cestello InFino, kit di montaggio e sifone

Dimensioni intaglio: 725x400 mm - R 10
Profondità vasca: 200/200 mm

	Codice	Euro
	3525987	1.123,00
	3523574	1.123,00
	3523575	1.123,00
	3527347	1.123,00
	3523578	1.123,00
	3527164	1.123,00
	3523581	1.123,00
	3523583	1.123,00

SUBLINE 430/270-U SATIN GOLD

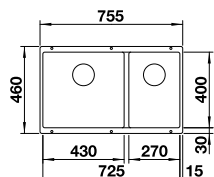
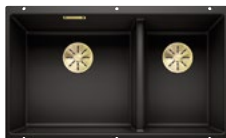

- 800 mm base sottolavello
- Sottotop
- Scarico InFino manuale integrato di serie

Vasca con pileta da 3½", tappo a cestello InFino, kit di montaggio e sifone

Dimensioni intaglio: 725x400 mm - R 10
Profondità vasca: 200/200 mm

	Codice	Euro
	3525991	1.181,00
	3523151	1.181,00
	3523152	1.181,00
	3527350	1.181,00
	3523155	1.181,00
	3527167	1.181,00
	3523158	1.181,00
	3523160	1.181,00

SUBLINE 480/320-U SATIN GOLD

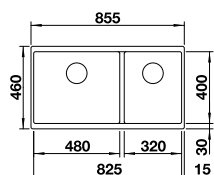

- 800 mm base sottolavello
- Sottotop
- Scarico InFino manuale integrato di serie

Vasca con pileta da 3½", tappo a cestello InFino, kit di montaggio e sifone

Dimensioni intaglio: 825x400 mm - R 10
Profondità vasca: 200/200 mm

	Codice	Euro
	3525993	1.278,00
	3523584	1.278,00
	3523585	1.278,00
	3527351	1.278,00
	3523588	1.278,00
	3527168	1.278,00
	3523591	1.278,00
	3523593	1.278,00

Per il passaggio da scarico InFino manuale a scarico InFino a saltarello, è necessaria la sostituzione della pileta (v. pag. 270 - Cod. 1232459)

ACCESSORI OPZIONALI

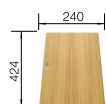

Tagliere in legno multistrato

Codice 1230700
Euro 363,00

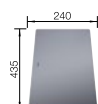

Tagliere in cristallo temperato silver

Codice 1227697
Euro 211,00

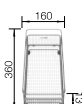

Cestello inox multifunzione

Codice 1223297
Euro 221



Vaschetta forata in acciaio inox

Codice 1227689
Euro 151,00

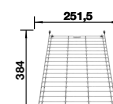

Griglia multifunzione in acciaio inox

Codice 1234795
Euro 211,00

SUBLINE 160-U DARK STEEL

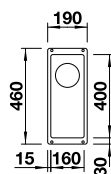

- 300** mm base sottolavello
- Sottotop
- Scarico InFino manuale integrato di serie

Vasca con piletta da 3½", tappo a cestello InFino, kit di montaggio e sifone

Dimensioni intaglio: 160x400 mm - R 10
Profondità vasca: 130 mm

	Codice	Euro
● nero	4525981	744,00
● antracite	4523396	744,00
● grigio roccia	4523397	744,00
● grigio vulcano	4526799	744,00
● bianco	4523400	744,00
● soft white	4526802	744,00
● tartufo	4523403	744,00
● caffè	4523405	744,00

SUBLINE 320-U DARK STEEL

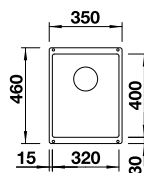

- 500** mm base sottolavello
- Sottotop
- Scarico InFino manuale integrato di serie

Vasca con piletta da 3½", tappo a cestello InFino, kit di montaggio e sifone

Dimensioni intaglio: 320x400 mm - R 10
Profondità vasca: 190 mm

	Codice	Euro
● nero	4525983	766,00
● antracite	4523406	766,00
● grigio roccia	4523407	766,00
● grigio vulcano	4527343	766,00
● bianco	4523410	766,00
● soft white	4527160	766,00
● tartufo	4523414	766,00
● caffè	4523415	766,00

SUBLINE 400-U DARK STEEL

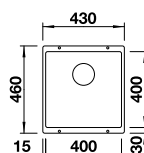

- 500** mm base sottolavello
- Sottotop
- Scarico InFino manuale integrato di serie

Vasca con piletta da 3½", tappo a cestello InFino, kit di montaggio e sifone

Dimensioni intaglio: 400x400 mm - R 10
Profondità vasca: 190 mm

	Codice	Euro
● nero	4525990	788,00
● antracite	4523422	788,00
● grigio roccia	4523423	788,00
● grigio vulcano	4527349	788,00
● bianco	4523426	788,00
● soft white	4527166	788,00
● tartufo	4523429	788,00
● caffè	4523431	788,00

SUBLINE 500-U DARK STEEL

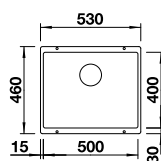

- 600** mm base sottolavello
- Sottotop
- Scarico InFino manuale integrato di serie

Vasca con piletta da 3½", tappo a cestello InFino, kit di montaggio e sifone

Dimensioni intaglio: 500x400 mm - R 10
Profondità vasca: 190 mm

	Codice	Euro
● nero	2525995	811,00
● antracite	2523432	811,00
● grigio roccia	4523433	811,00
● grigio vulcano	4527353	811,00
● bianco	4523436	811,00
● soft white	4527170	811,00
● tartufo	4523439	811,00
● caffè	4523441	811,00

Per il passaggio da scarico InFino manuale a scarico InFino a saltarello, è necessaria la sostituzione della piletta (v. pag. 270 - Cod. 1232459)

ACCESSORI OPZIONALI



Tagliere in legno multistrato

Codice 1230700
Euro 363,00

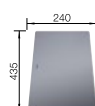

Tagliere in cristallo temperato silver

Codice 1227697
Euro 211,00

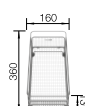

Cestello inox multifunzione

Codice 1223297
Euro 221



Vaschetta forata in acciaio inox

Codice 1227689
Euro 151,00

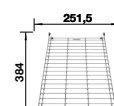

Griglia multifunzione in acciaio inox

Codice 1234795
Euro 211,00

SUBLINE 700-U DARK STEEL

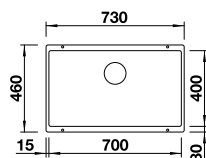

- 800** mm base sottolavello
- Sottotop
- Scarico InFino manuale integrato di serie

Vasca con piletta da 3½", tappo a cestello InFino, kit di montaggio e sifone

Dimensioni intaglio: 700x400 mm - R 10
Profondità vasca: 190 mm

	Codice	Euro
● nero	4526001	1.146,00
● antracite	4523442	1.146,00
● grigio roccia	4523443	1.146,00
● grigio vulcano	4527356	1.146,00
● bianco	4523446	1.146,00
● soft white	4527173	1.146,00
● tartufo	4523449	1.146,00
● caffè	4523451	1.146,00

SUBLINE 700-U LEVEL DARK STEEL

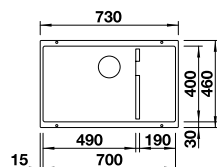

- 800** mm base sottolavello
- Sottotop
- Scarico InFino manuale integrato di serie

Vasca con piletta da 3½", tappo a cestello InFino, kit di montaggio e sifone

Dimensioni intaglio: 700x400 mm - R 10
Profondità vasca: 200/140 mm

	Codice	Euro
● nero	4526004	1.208,00
● antracite	4523538	1.208,00
● grigio roccia	4523539	1.208,00
● grigio vulcano	4527355	1.208,00
● bianco	4523542	1.208,00
● soft white	4527172	1.208,00
● tartufo	4523545	1.208,00
● caffè	4523547	1.208,00

SUBLINE 800-U DARK STEEL

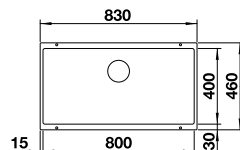

- 900** mm base sottolavello
- Sottotop
- Scarico InFino manuale integrato di serie

Vasca con piletta da 3½", tappo a cestello InFino, kit di montaggio e sifone

Dimensioni intaglio: 800x400 mm - R 10
Profondità vasca: 220 mm

	Codice	Euro
● nero	4526005	1.304,00
● antracite	4523141	1.304,00
● grigio roccia	4523142	1.304,00
● grigio vulcano	4527357	1.304,00
● bianco	4523145	1.304,00
● soft white	4527174	1.304,00
● tartufo	4523148	1.304,00
● caffè	4523150	1.304,00

SUBLINE 340/160-U DARK STEEL

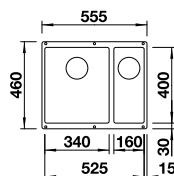

- 600** mm base sottolavello
- Sottotop
- Scarico InFino manuale integrato di serie

Vasca con piletta da 3½", tappo a cestello InFino, kit di montaggio e sifone

Dimensioni intaglio: 525x400 mm - R 10
Profondità vasca: 190/130 mm

	Vasca DX	Vasca SX	Euro
● nero	4525986	4525985	1.032,00
● antracite	4523558	4523548	1.032,00
● grigio roccia	4523559	4523549	1.032,00
● grigio vulcano	4527346	4527345	1.032,00
● bianco	4523562	4523552	1.032,00
● soft white	4527163	4527162	1.032,00
● tartufo	4523565	4523556	1.032,00
● caffè	4523567	4523557	1.032,00

Per il passaggio da scarico InFino manuale a scarico InFino a saltarello, è necessaria la sostituzione della piletta (v. pag. 270 - Cod. 1232459)

ACCESSORI OPZIONALI

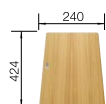

Tagliere in legno multistrato

Codice 1230700
Euro 363,00

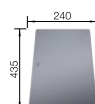

Tagliere in cristallo temperato silver

Codice 1227697
Euro 211,00

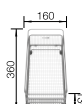

Cestello inox multifunzione

Codice 1223297
Euro 221



Vaschetta forata in acciaio inox

Codice 1227689
Euro 151,00

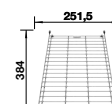

Griglia multifunzione in acciaio inox

Codice 1234795
Euro 211,00

SUBLINE 350/350-U DARK STEEL

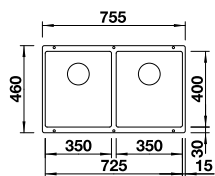

800

mm base sottolavello



Sottotop



Scarico InFino manuale integrato di serie

Vasca con piletta da 3½", tappo a cestello InFino, kit di montaggio e sifone

Dimensioni intaglio: 725x400 mm - R 10
Profondità vasca: 200/200 mm

	Codice	Euro
● nero	4525987	1.171,00
● antracite	4523574	1.171,00
● grigio roccia	4523575	1.171,00
● grigio vulcano	4527347	1.171,00
● bianco	4523578	1.171,00
● soft white	4527164	1.171,00
● tartufo	4523581	1.171,00
● caffè	4523583	1.171,00

SUBLINE 430/270-U DARK STEEL

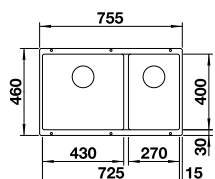

800

mm base sottolavello



Sottotop



Scarico InFino manuale integrato di serie

Vasca con piletta da 3½", tappo a cestello InFino, kit di montaggio e sifone

Dimensioni intaglio: 725x400 mm - R 10
Profondità vasca: 200/200 mm

	Codice	Euro
● nero	4525991	1.231,00
● antracite	4523151	1.231,00
● grigio roccia	4523152	1.231,00
● grigio vulcano	4527350	1.231,00
● bianco	4523155	1.231,00
● soft white	4527167	1.231,00
● tartufo	4523158	1.231,00
● caffè	4523160	1.231,00

SUBLINE 480/320-U DARK STEEL

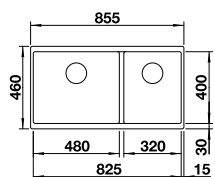

800

mm base sottolavello



Sottotop



Scarico InFino manuale integrato di serie

Vasca con piletta da 3½", tappo a cestello InFino, kit di montaggio e sifone

Dimensioni intaglio: 825x400 mm - R 10
Profondità vasca: 200/200 mm

	Codice	Euro
● nero	4525993	1.329,00
● antracite	4523584	1.329,00
● grigio roccia	4523585	1.329,00
● grigio vulcano	4527351	1.329,00
● bianco	4523588	1.329,00
● soft white	4527168	1.329,00
● tartufo	4523591	1.329,00
● caffè	4523593	1.329,00

Per il passaggio da scarico InFino manuale a scarico InFino a saltarello, è necessaria la sostituzione della piletta (v. pag. 270 - Cod. 1232459)

ACCESSORI OPZIONALI



Tagliere in legno multistrato

Codice 1230700
Euro 363,00

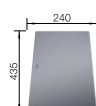

Tagliere in cristallo temperato silver

Codice 1227697
Euro 211,00

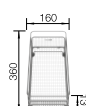

Cestello inox multifunzione

Codice 1223297
Euro 221



Vaschetta forata in acciaio inox

Codice 1227689
Euro 151,00

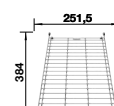

Griglia multifunzione in acciaio inox

Codice 1234795
Euro 211,00

SUBLINE 160-U PLATINUM

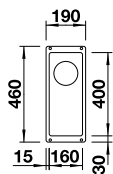

Vasca con piletta da 3½", tappo a cestello InFino, kit di montaggio e sifone

Dimensioni intaglio: 160x400 mm - R 10
Profondità vasca: 130 mm

	Codice	Euro
● nero	5525981	771,00
● antracite	5523396	771,00
● grigio roccia	5523397	771,00
● grigio vulcano	5526799	771,00
● bianco	5523400	771,00
● soft white	5526802	771,00
● tartufo	5523403	771,00
● caffè	5523405	771,00

SUBLINE 320-U PLATINUM

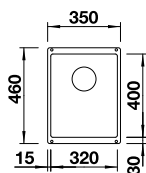

Vasca con piletta da 3½", tappo a cestello InFino, kit di montaggio e sifone

Dimensioni intaglio: 320x400 mm - R 10
Profondità vasca: 190 mm

	Codice	Euro
● nero	5525983	766,00
● antracite	5523406	766,00
● grigio roccia	5523407	766,00
● grigio vulcano	5527343	766,00
● bianco	5523410	766,00
● soft white	5527160	766,00
● tartufo	5523414	766,00
● caffè	5523415	766,00

SUBLINE 400-U PLATINUM

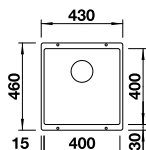

Vasca con piletta da 3½", tappo a cestello InFino, kit di montaggio e sifone

Dimensioni intaglio: 400x400 mm - R 10
Profondità vasca: 190 mm

	Codice	Euro
● nero	5525990	817,00
● antracite	5523422	817,00
● grigio roccia	5523423	817,00
● grigio vulcano	5527349	817,00
● bianco	5523426	817,00
● soft white	5527166	817,00
● tartufo	5523429	817,00
● caffè	5523431	817,00

SUBLINE 500-U PLATINUM

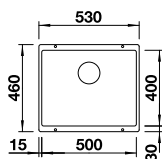

Vasca con piletta da 3½", tappo a cestello InFino, kit di montaggio e sifone

Dimensioni intaglio: 500x400 mm - R 10
Profondità vasca: 190 mm

	Codice	Euro
● nero	5525995	844,00
● antracite	5523432	844,00
● grigio roccia	5523433	844,00
● grigio vulcano	5527353	844,00
● bianco	5523436	844,00
● soft white	5527170	844,00
● tartufo	5523439	844,00
● caffè	5523441	844,00

Per il passaggio da scarico InFino manuale a scarico InFino a saltarello, è necessaria la sostituzione della piletta (v. pag. 270 - Cod. 1232459)

ACCESSORI OPZIONALI

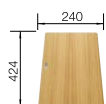

Tagliere in legno multistrato

Codice 1230700
Euro 363,00



Tagliere in cristallo temperato silver

Codice 1227697
Euro 211,00

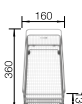

Cestello inox multifunzione

Codice 1223297
Euro 221



Vaschetta forata in acciaio inox

Codice 1227689
Euro 151,00

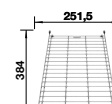

Griglia multifunzione in acciaio inox

Codice 1234795
Euro 211,00

SUBLINE 700-U PLATINUM

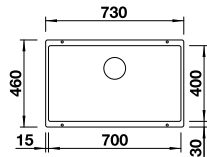

- 800** mm base sottolavello
- Sottotop
- Scarico InFino manuale integrato di serie

Vasca con piletta da 3½", tappo a cestello InFino, kit di montaggio e sifone

Dimensioni intaglio: 700x400 mm - R 10
Profondità vasca: 190 mm

	Codice	Euro
● nero	5526001	1.190,00
● antracite	5523442	1.190,00
● grigio roccia	5523443	1.190,00
● grigio vulcano	5527356	1.190,00
● bianco	5523446	1.190,00
● soft white	5527173	1.190,00
● tartufo	5523449	1.190,00
● caffè	5523451	1.190,00

SUBLINE 700-U LEVEL PLATINUM

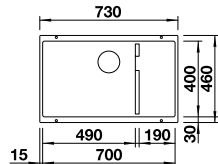

- 800** mm base sottolavello
- Sottotop
- Scarico InFino manuale integrato di serie

Vasca con piletta da 3½", tappo a cestello InFino, kit di montaggio e sifone

Dimensioni intaglio: 700x400 mm - R 10
Profondità vasca: 200/140 mm

	Codice	Euro
● nero	5526004	1.252,00
● antracite	5523538	1.252,00
● grigio roccia	5523539	1.252,00
● grigio vulcano	5527355	1.252,00
● bianco	5523542	1.252,00
● soft white	5527172	1.252,00
● tartufo	5523545	1.252,00
● caffè	5523547	1.252,00

SUBLINE 800-U PLATINUM

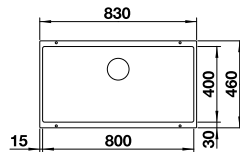

- 900** mm base sottolavello
- Sottotop
- Scarico InFino manuale integrato di serie

Vasca con piletta da 3½", tappo a cestello InFino, kit di montaggio e sifone

Dimensioni intaglio: 800x400 mm - R 10
Profondità vasca: 220 mm

	Codice	Euro
● nero	5526005	1.357,00
● antracite	5523141	1.357,00
● grigio roccia	5523142	1.357,00
● grigio vulcano	5527357	1.357,00
● bianco	5523145	1.357,00
● soft white	5527174	1.357,00
● tartufo	5523148	1.357,00
● caffè	5523150	1.357,00

SUBLINE 340/160-U PLATINUM

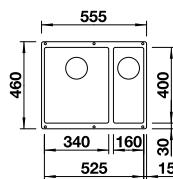

- 600** mm base sottolavello
- Sottotop
- Scarico InFino manuale integrato di serie

Vasca con piletta da 3½", tappo a cestello InFino, kit di montaggio e sifone

Dimensioni intaglio: 525x400 mm - R 10
Profondità vasca: 190/130 mm

	Vasca DX	Vasca SX	Euro
● nero	5525986	5525985	1.074,00
● antracite	5523558	5523548	1.074,00
● grigio roccia	5523559	5523549	1.074,00
● grigio vulcano	5527346	5527345	1.074,00
● bianco	5523562	5523552	1.074,00
● soft white	5527163	5527162	1.074,00
● tartufo	5523565	5523556	1.074,00
● caffè	5523567	5523557	1.074,00

Per il passaggio da scarico InFino manuale a scarico InFino a saltarello, è necessaria la sostituzione della piletta (v. pag. 270 - Cod. 1232459)

ACCESSORI OPZIONALI



Tagliere in legno multistrato

Codice 1230700
Euro 363,00

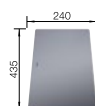

Tagliere in cristallo temperato silver

Codice 1227697
Euro 211,00

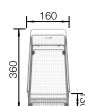

Cestello inox multifunzione

Codice 1223297
Euro 221



Vaschetta forata in acciaio inox

Codice 1227689
Euro 151,00

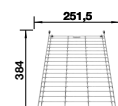

Griglia multifunzione in acciaio inox

Codice 1234795
Euro 211,00

SUBLINE 350/350-U PLATINUM

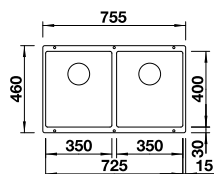

- mm base sottolavello
- Sottotop
- Scarico InFino manuale integrato di serie

Vasca con pileta da 3½", tappo a cestello InFino, kit di montaggio e sifone

Dimensioni intaglio: 725x400 mm - R 10
Profondità vasca: 200/200 mm

	Codice	Euro
nero	5525987	1.217,00
antracite	5523574	1.217,00
grigio roccia	5523575	1.217,00
grigio vulcano	5527347	1.217,00
bianco	5523578	1.217,00
soft white	5527164	1.217,00
tartufo	5523581	1.217,00
caffè	5523583	1.217,00

SUBLINE 430/270-U PLATINUM

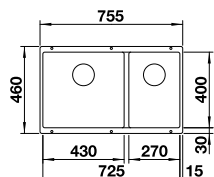

- mm base sottolavello
- Sottotop
- Scarico InFino manuale integrato di serie

Vasca con pileta da 3½", tappo a cestello InFino, kit di montaggio e sifone

Dimensioni intaglio: 725x400 mm - R 10
Profondità vasca: 200/200 mm

	Codice	Euro
nero	5525991	1.277,00
antracite	5523151	1.277,00
grigio roccia	5523152	1.277,00
grigio vulcano	5527350	1.277,00
bianco	5523155	1.277,00
soft white	5527167	1.277,00
tartufo	5523158	1.277,00
caffè	5523160	1.277,00

SUBLINE 480/320-U PLATINUM

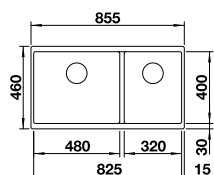

- mm base sottolavello
- Sottotop
- Scarico InFino manuale integrato di serie

Vasca con pileta da 3½", tappo a cestello InFino, kit di montaggio e sifone

Dimensioni intaglio: 825x400 mm - R 10
Profondità vasca: 200/200 mm

	Codice	Euro
nero	5525993	1.380,00
antracite	5523584	1.380,00
grigio roccia	5523585	1.380,00
grigio vulcano	5527351	1.380,00
bianco	5523588	1.380,00
soft white	5527168	1.380,00
tartufo	5523591	1.380,00
caffè	5523593	1.380,00

Per il passaggio da scarico InFino manuale a scarico InFino a saltarello, è necessaria la sostituzione della pileta (v. pag. 270 - Cod. 1232459)

ACCESSORI OPZIONALI

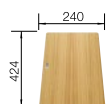

Tagliere in legno multistrato

Codice 1230700
Euro 363,00

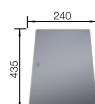

Tagliere in cristallo temperato silver

Codice 1227697
Euro 211,00

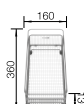

Cestello inox multifunzione

Codice 1223297
Euro 221



Vaschetta forata in acciaio inox

Codice 1227689
Euro 151,00

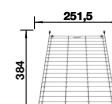

Griglia multifunzione in acciaio inox

Codice 1234795
Euro 211,00



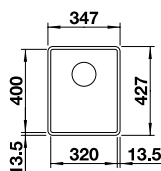



SUBLINE 320-F



-  400 mm base sottolavello
-  Filotop
-  Scarico InFino manuale integrato di serie

Vasca con piletta da 3½", tappo a cestello InFino e sifone

Profondità vasca: 190 mm

	Codice	Euro
	nero	1525982 748,00
	antracite	1519790 748,00
	grigio roccia	1519791 748,00
	grigio vulcano	1527342 748,00
	bianco	1519793 748,00
	soft white	1527159 748,00
	caffé	1519795 748,00



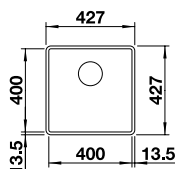



SUBLINE 400-F



-  500 mm base sottolavello
-  Filotop
-  Scarico InFino manuale integrato di serie

Vasca con piletta da 3½", tappo a cestello InFino e sifone

Profondità vasca: 190 mm

	Codice	Euro
	nero	1525988 783,00
	antracite	1519796 783,00
	grigio roccia	1519797 783,00
	grigio vulcano	1527348 783,00
	bianco	1519799 783,00
	soft white	1527165 783,00
	caffé	1519801 783,00



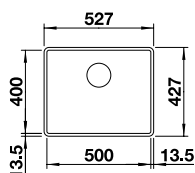



SUBLINE 500-F



-  600 mm base sottolavello
-  Filotop
-  Scarico InFino manuale integrato di serie

Vasca con piletta da 3½", tappo a cestello InFino e sifone

Profondità vasca: 190 mm

	Codice	Euro
	nero	1525994 818,00
	antracite	1519808 818,00
	grigio roccia	1519809 818,00
	grigio vulcano	1527352 818,00
	bianco	1519812 818,00
	soft white	1527169 818,00
	caffé	1519814 818,00



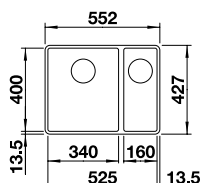



SUBLINE 340/160-F



-  600 mm base sottolavello
-  Filotop
-  Scarico InFino manuale integrato di serie

Vasca con piletta da 3½", tappo a cestello InFino e sifone

Profondità vasca: 190 mm

	Codice	Euro
	nero	1525984 929,00
	antracite	1519802 929,00
	grigio roccia	1519803 929,00
	grigio vulcano	1527344 929,00
	bianco	1519805 929,00
	soft white	1527161 929,00
	caffé	1519807 929,00

ACCESSORI OPZIONALI



Tagliere in legno multistrato

Codice 1230700
Euro 363,00

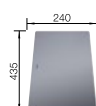

Tagliere in cristallo temperato silver

Codice 1227697
Euro 211,00

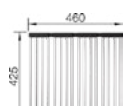

Griglia pieghevole multifunzione

Codice 1238482
Euro 186,00



Vaschetta forata in acciaio inox

Codice 1227689
Euro 151,00

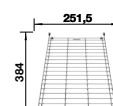

Griglia multifunzione in acciaio inox

Codice 1234795
Euro 211,00

BLANCO SUBLINE -IF STEELFRAME

SILGRANIT e acciaio inox
Installazione sopratop/filotop

- Raggio interno vasca: 10 mm
- Bordo perimetrale in acciaio inox
- Scarico InFino
- Troppopieno rettangolare

SUBLINE 500-IF STEELFRAME

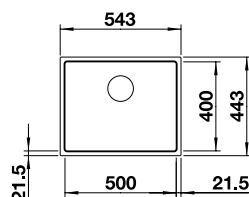

600

mm base
sottolavello



Sopratop
e filotop



Scarico InFino
manuale
integrato di serie

	Codice	Euro
● nero	1525997	1.344,00
● antracite	1519430	1.344,00

Vasca con piletta da 3½",
tappo a cestello InFino e sifone

Dimensioni intaglio sopratop: 532x432 mm - R 10
Profondità vasca: 190 mm

ACCESSORI OPZIONALI

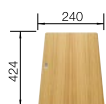

Tagliere
in legno multistrato

Codice 1230700
Euro 363,00



Tagliere in cristallo
temperato silver

Codice 1235906
Euro 211,00

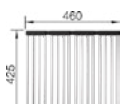

Griglia pieghevole
multifunzione

Codice 1238482
Euro 186,00



Vaschetta forata
in acciaio inox

Codice 1227689
Euro 151,00

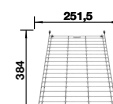

Griglia multifunzione
in acciaio inox

Codice 1234795
Euro 211,00

ARMONIA DI COLORI: BLANCO ETAGON

I COLORI E I MATERIALI
GIOCANO UN RUOLO DECISIVO
NELLA CREAZIONE DEL
CARATTERE E DELLO STILE.

Un look esclusivo, elegante e caldo, con una texture raffinata grazie alle superfici BLANCO e alle opzioni di colore per l'area del lavello in cucina. Crea un design unico scegliendo un lavello e i kit di scarico InFino, in abbinamento oppure a contrasto, nella stessa tonalità di colore o in un colore dall'accento sorprendente.



STAINLESS STEEL
in acciaio massiccio



TOTAL BLACK
in acciaio massiccio



SATIN GOLD
in acciaio massiccio



DARK STEEL
in acciaio massiccio



PLATINUM
in acciaio massiccio

STAINLESS STEEL, VEDI DA PAGINA



137

TOTAL BLACK, VEDI DA PAGINA

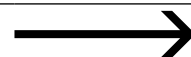

138

SATIN GOLD, VEDI DA PAGINA

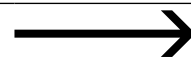

139

DARK STEEL, VEDI DA PAGINA

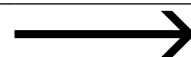

140

PLATINUM, VEDI DA PAGINA

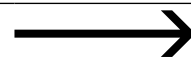

141

ETAGON 500-U STAINLESS STEEL

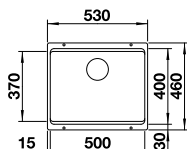

- 600** mm base sottolavello
- Sottotop
- Scarico InFino manuale integrato di serie

Vasca con piletta da 3½", tappo a cestello InFino, kit di montaggio, coppia di barre in acciaio inox e sifone

Dimensioni intaglio: 500x400 mm - R20
Profondità vasca: 200 mm

	Codice	Euro
● nero	1525887	783,00
● antracite	1522227	783,00
● grigio roccia	1522228	783,00
● grigio vulcano	1527258	783,00
● bianco	1522231	783,00
● soft white	1527075	783,00
● tartufo	1522234	783,00
● caffè	1522236	783,00

ETAGON 700-U STAINLESS STEEL

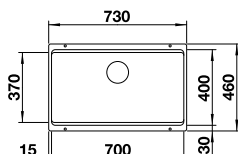

- 800** mm base sottolavello
- Sottotop
- Scarico InFino manuale integrato di serie

Vasca con piletta da 3½", tappo a cestello InFino, kit di montaggio, coppia di barre in acciaio inox e sifone

Dimensioni intaglio per incasso: 700x400 mm - R20
Profondità vasca: 200 mm

	Codice	Euro
● nero	1525891	877,00
● antracite	1525167	877,00
● grigio roccia	1525168	877,00
● grigio vulcano	1527261	877,00
● bianco	1525171	877,00
● soft white	1527078	877,00
● tartufo	1525174	877,00
● caffè	1525176	877,00

ETAGON 6 STAINLESS STEEL

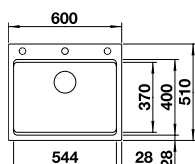

- 600** mm base sottolavello
- Sopratop
- Scarico InFino manuale integrato di serie

Vasca con piletta da 3½", tappo a cestello InFino, coppia di barre in acciaio inox e sifone

Dimensioni intaglio: 588x400 mm - R 15
Profondità vasca: 220 mm

	Codice	Euro
● nero	1525890	877,00
● antracite	1524539	877,00
● grigio roccia	1524540	877,00
● grigio vulcano	1527259	877,00
● bianco	1524543	877,00
● soft white	1527076	877,00
● tartufo	1524546	877,00
● caffè	1524548	877,00

ETAGON 8 STAINLESS STEEL

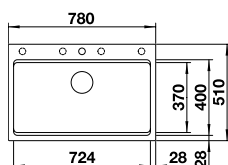

- 800** mm base sottolavello
- Sopratop
- Scarico InFino manuale integrato di serie

Vasca con piletta da 3½", tappo a cestello InFino, coppia di barre in acciaio inox e sifone

Dimensioni intaglio: 768x400 mm - R 15
Profondità vasca: 220 mm

	Codice	Euro
● nero	1525893	1.004,00
● antracite	1525187	1.004,00
● grigio roccia	1525188	1.004,00
● grigio vulcano	1527262	1.004,00
● bianco	1525191	1.004,00
● soft white	1527079	1.004,00
● tartufo	1525194	1.004,00
● caffè	1525196	1.004,00

Per il passaggio da scarico InFino manuale a scarico InFino a saltarello, è necessaria la sostituzione della piletta (v. pag. 270 - Cod. 1232459)

ACCESSORI OPZIONALI



Barre ETAGON in acciaio inox
Codice 1234164
COMPRESSE

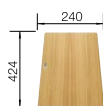

Tagliere in legno multistrato
Codice 1230700
Euro 363,00



Tagliere in cristallo temperato silver
Codice 1227697
Euro 211,00



Vaschetta forata in acciaio inox
Codice 1227689
Euro 151,00

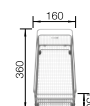

Cestello inox multifunzione
Codice 1223297
Euro 221,00

ETAGON 500-U TOTAL BLACK

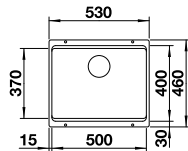

600 mm base sottolavello



Sottotop



Scarico InFino manuale integrato di serie

Vasca con piletta da 3½", tappo a cestello InFino, kit di montaggio, coppia di barre in acciaio inox e sifone

Dimensioni intaglio: 500x400 mm - R20
Profondità vasca: 200 mm

	Codice	Euro
● nero	2525887	940,00
● antracite	2522227	940,00
● grigio roccia	2522228	940,00
● grigio vulcano	2527258	940,00
● bianco	2522231	940,00
● soft white	2527075	940,00
● tartufo	2522234	940,00
● caffè	2522236	940,00

ETAGON 700-U TOTAL BLACK

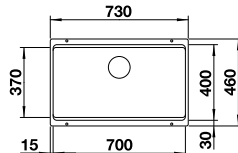

800 mm base sottolavello



Sottotop



Scarico InFino manuale integrato di serie

Vasca con piletta da 3½", tappo a cestello InFino, kit di montaggio, coppia di barre in acciaio inox e sifone

Dimensioni intaglio per incasso: 700x400 mm - R20
Profondità vasca: 200 mm

	Codice	Euro
● nero	2525891	1.051,00
● antracite	2525167	1.051,00
● grigio roccia	2525168	1.051,00
● grigio vulcano	2527261	1.051,00
● bianco	2525171	1.051,00
● soft white	2527078	1.051,00
● tartufo	2525174	1.051,00
● caffè	2525176	1.051,00

ETAGON 6 TOTAL BLACK

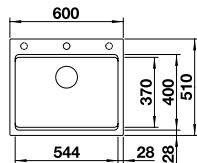

600 mm base sottolavello



Sopratop



Scarico InFino manuale integrato di serie

Vasca con piletta da 3½", tappo a cestello InFino, coppia di barre in acciaio inox e sifone

Dimensioni intaglio: 588x400 mm - R 15
Profondità vasca: 220 mm

	Codice	Euro
● nero	2525890	1.051,00
● antracite	2524539	1.051,00
● grigio roccia	2524540	1.051,00
● grigio vulcano	2527259	1.051,00
● bianco	2524543	1.051,00
● soft white	2527076	1.051,00
● tartufo	2524546	1.051,00
● caffè	2524548	1.051,00

ETAGON 8 TOTAL BLACK

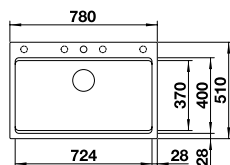

800 mm base sottolavello



Sopratop



Scarico InFino manuale integrato di serie

Vasca con piletta da 3½", tappo a cestello InFino, coppia di barre in acciaio inox e sifone

Dimensioni intaglio: 768x400 mm - R 15
Profondità vasca: 220 mm

	Codice	Euro
● nero	2525893	1.204,00
● antracite	2525187	1.204,00
● grigio roccia	2525188	1.204,00
● grigio vulcano	2527262	1.204,00
● bianco	2525191	1.204,00
● soft white	2527079	1.204,00
● tartufo	2525194	1.204,00
● caffè	2525196	1.204,00

Per il passaggio da scarico InFino manuale a scarico InFino a saltarello, è necessaria la sostituzione della piletta (v. pag. 270 - Cod. 1232459)

ACCESSORI OPZIONALI



Barre ETAGON in acciaio inox

Codice 1234164
COMPRESSE

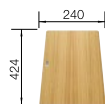

Tagliere in legno multistrato

Codice 1230700
Euro 363,00

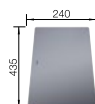

Tagliere in cristallo temperato silver

Codice 1227697
Euro 211,00



Vaschetta forata in acciaio inox

Codice 1227689
Euro 151,00

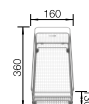

Cestello inox multifunzione

Codice 1223297
Euro 221,00

ETAGON 500-U SATIN GOLD

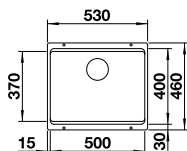

- 600** mm base sottolavello
- Sottotop
- Scarico InFino manuale integrato di serie

Vasca con piletta da 3½", tappo a cestello InFino, kit di montaggio, coppia di barre in acciaio inox e sifone

Dimensioni intaglio: 500x400 mm - R20
Profondità vasca: 200 mm

	Codice	Euro
● nero	3525887	977,00
● antracite	3522227	977,00
● grigio roccia	3522228	977,00
● grigio vulcano	3527258	977,00
● bianco	3522231	977,00
● soft white	3527075	977,00
● tartufo	3522234	977,00
● caffè	3522236	977,00

ETAGON 700-U SATIN GOLD

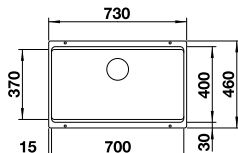

- 800** mm base sottolavello
- Sottotop
- Scarico InFino manuale integrato di serie

Vasca con piletta da 3½", tappo a cestello InFino, kit di montaggio, coppia di barre in acciaio inox e sifone

Dimensioni intaglio per incasso: 700x400 mm - R20
Profondità vasca: 200 mm

	Codice	Euro
● nero	3525891	1.096,00
● antracite	3525167	1.096,00
● grigio roccia	3525168	1.096,00
● grigio vulcano	3527261	1.096,00
● bianco	3525171	1.096,00
● soft white	3527078	1.096,00
● tartufo	3525174	1.096,00
● caffè	3525176	1.096,00

ETAGON 6 SATIN GOLD

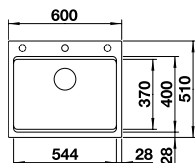

- 600** mm base sottolavello
- Sopratop
- Scarico InFino manuale integrato di serie

Vasca con piletta da 3½", tappo a cestello InFino, coppia di barre in acciaio inox e sifone

Dimensioni intaglio: 588x400 mm - R 15
Profondità vasca: 220 mm

	Codice	Euro
● nero	3525890	1.096,00
● antracite	3524539	1.096,00
● grigio roccia	3524540	1.096,00
● grigio vulcano	3527259	1.096,00
● bianco	3524543	1.096,00
● soft white	3527076	1.096,00
● tartufo	3524546	1.096,00
● caffè	3524548	1.096,00

ETAGON 8 SATIN GOLD

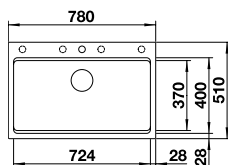

- 800** mm base sottolavello
- Sopratop
- Scarico InFino manuale integrato di serie

Vasca con piletta da 3½", tappo a cestello InFino, coppia di barre in acciaio inox e sifone

Dimensioni intaglio: 768x400 mm - R 15
Profondità vasca: 220 mm

	Codice	Euro
● nero	3525893	1.256,00
● antracite	3525187	1.256,00
● grigio roccia	3525188	1.256,00
● grigio vulcano	3527262	1.256,00
● bianco	3525191	1.256,00
● soft white	3527079	1.256,00
● tartufo	3525194	1.256,00
● caffè	3525196	1.256,00

Per il passaggio da scarico InFino manuale a scarico InFino a saltarello, è necessaria la sostituzione della piletta (v. pag. 270 - Cod. 1232459)

ACCESSORI OPZIONALI



Barre ETAGON in acciaio inox
Codice 1234164
COMPRESI



Tagliere in legno multistrato
Codice 1230700
Euro 363,00

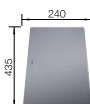

Tagliere in cristallo temperato silver
Codice 1227697
Euro 211,00



Vaschetta forata in acciaio inox
Codice 1227689
Euro 151,00

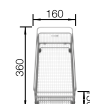

Cestello inox multifunzione
Codice 1223297
Euro 221,00

ETAGON 500-U DARK STEEL

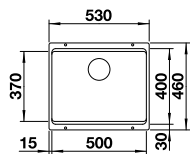

600 mm base sottolavello



Sottotop



Scarico InFino manuale integrato di serie

Vasca con piletta da 3½", tappo a cestello InFino, kit di montaggio, coppia di barre in acciaio inox e sifone

Dimensioni intaglio: 500x400 mm - R20
Profondità vasca: 200 mm

	Codice	Euro
● nero	4525887	1.019,00
● antracite	4522227	1.019,00
● grigio roccia	4522228	1.019,00
● grigio vulcano	4527258	1.019,00
● bianco	4522231	1.019,00
● soft white	4527075	1.019,00
● tartufo	4522234	1.019,00
● caffè	4522236	1.019,00

ETAGON 700-U DARK STEEL

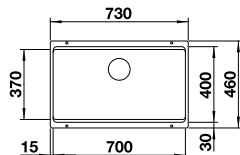

800 mm base sottolavello



Sottotop



Scarico InFino manuale integrato di serie

Vasca con piletta da 3½", tappo a cestello InFino, kit di montaggio, coppia di barre in acciaio inox e sifone

Dimensioni intaglio per incasso: 700x400 mm - R20
Profondità vasca: 200 mm

	Codice	Euro
● nero	4525891	1.140,00
● antracite	4525167	1.140,00
● grigio roccia	4525168	1.140,00
● grigio vulcano	4527261	1.140,00
● bianco	4525171	1.140,00
● soft white	4527078	1.140,00
● tartufo	4525174	1.140,00
● caffè	4525176	1.140,00

ETAGON 6 DARK STEEL

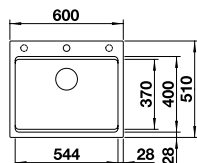

600 mm base sottolavello



Sopratop



Scarico InFino manuale integrato di serie

Vasca con piletta da 3½", tappo a cestello InFino, coppia di barre in acciaio inox e sifone

Dimensioni intaglio: 588x400 mm - R 15
Profondità vasca: 220 mm

	Codice	Euro
● nero	4525890	1.140,00
● antracite	4524539	1.140,00
● grigio roccia	4524540	1.140,00
● grigio vulcano	4527259	1.140,00
● bianco	4524543	1.140,00
● soft white	4527076	1.140,00
● tartufo	4524546	1.140,00
● caffè	4524548	1.140,00

ETAGON 8 DARK STEEL

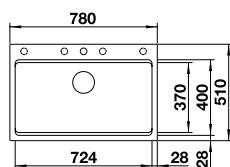

800 mm base sottolavello



Sopratop



Scarico InFino manuale integrato di serie

Vasca con piletta da 3½", tappo a cestello InFino, coppia di barre in acciaio inox e sifone

Dimensioni intaglio: 768x400 mm - R 15
Profondità vasca: 220 mm

	Codice	Euro
● nero	4525893	1.305,00
● antracite	4525187	1.305,00
● grigio roccia	4525188	1.305,00
● grigio vulcano	4527262	1.305,00
● bianco	4525191	1.305,00
● soft white	4527079	1.305,00
● tartufo	4525194	1.305,00
● caffè	4525196	1.305,00

Per il passaggio da scarico InFino manuale a scarico InFino a saltarello, è necessaria la sostituzione della piletta (v. pag. 270 - Cod. 1232459)

ACCESSORI OPZIONALI



Barre ETAGON in acciaio inox

Codice 1234164
COMPRESSE

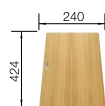

Tagliere in legno multistrato

Codice 1230700
Euro 363,00

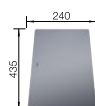

Tagliere in cristallo temperato silver

Codice 1227697
Euro 211,00



Vaschetta forata in acciaio inox

Codice 1227689
Euro 151,00

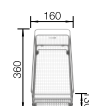

Cestello inox multifunzione

Codice 1223297
Euro 221,00

ETAGON 500-U PLATINUM

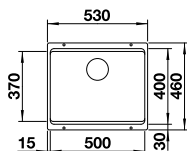

- 600** mm base sottolavello
- Sottotop
- Scarico InFino manuale integrato di serie

Vasca con piletta da 3½", tappo a cestello InFino, kit di montaggio, coppia di barre in acciaio inox e sifone

Dimensioni intaglio: 500x400 mm - R20
Profondità vasca: 200 mm

	Codice	Euro
● nero	5525887	1.057,00
● antracite	5522227	1.057,00
● grigio roccia	5522228	1.057,00
● grigio vulcano	5527258	1.057,00
● bianco	5522231	1.057,00
● soft white	5527075	1.057,00
● tartufo	5522234	1.057,00
● caffè	5522236	1.057,00

ETAGON 700-U PLATINUM

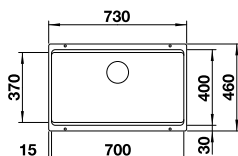

- 800** mm base sottolavello
- Sottotop
- Scarico InFino manuale integrato di serie

Vasca con piletta da 3½", tappo a cestello InFino, kit di montaggio, coppia di barre in acciaio inox e sifone

Dimensioni intaglio per incasso: 700x400 mm - R20
Profondità vasca: 200 mm

	Codice	Euro
● nero	5525891	1.183,00
● antracite	5525167	1.183,00
● grigio roccia	5525168	1.183,00
● grigio vulcano	5527261	1.183,00
● bianco	5525171	1.183,00
● soft white	5527078	1.183,00
● tartufo	5525174	1.183,00
● caffè	5525176	1.183,00

ETAGON 6 PLATINUM

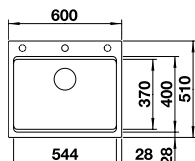

- 600** mm base sottolavello
- Sopratop
- Scarico InFino manuale integrato di serie

Vasca con piletta da 3½", tappo a cestello InFino, coppia di barre in acciaio inox e sifone

Dimensioni intaglio: 588x400 mm - R 15
Profondità vasca: 220 mm

	Codice	Euro
● nero	5525890	1.183,00
● antracite	5524539	1.183,00
● grigio roccia	5524540	1.183,00
● grigio vulcano	5527259	1.183,00
● bianco	5524543	1.183,00
● soft white	5527076	1.183,00
● tartufo	5524546	1.183,00
● caffè	5524548	1.183,00

ETAGON 8 PLATINUM

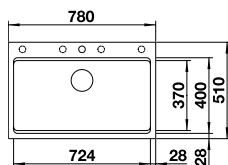

- 800** mm base sottolavello
- Sopratop
- Scarico InFino manuale integrato di serie

Vasca con piletta da 3½", tappo a cestello InFino, coppia di barre in acciaio inox e sifone

Dimensioni intaglio: 768x400 mm - R 15
Profondità vasca: 220 mm

	Codice	Euro
● nero	5525893	1.350,00
● antracite	5525187	1.350,00
● grigio roccia	5525188	1.350,00
● grigio vulcano	5527262	1.350,00
● bianco	5525191	1.350,00
● soft white	5527079	1.350,00
● tartufo	5525194	1.350,00
● caffè	5525196	1.350,00

Per il passaggio da scarico InFino manuale a scarico InFino a saltarello, è necessaria la sostituzione della piletta (v. pag. 270 - Cod. 1232459)

ACCESSORI OPZIONALI



Barre ETAGON in acciaio inox
Codice 1234164
COMPRESI



Tagliere in legno multistrato
Codice 1230700
Euro 363,00



Tagliere in cristallo temperato silver
Codice 1227697
Euro 211,00



Vaschetta forata in acciaio inox
Codice 1227689
Euro 151,00

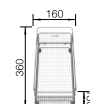

Cestello inox multifunzione
Codice 1223297
Euro 221,00



BLANCO LEGRA

Installazione sopra top

- Scarico manuale con tappo a cestello
- Troppopieno tondo
- Disponibile in 6 differenti colori
- Modelli reversibili

LEGRA 45-S

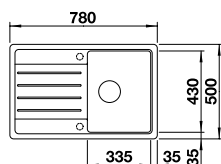

Vasca con piletta da 3½",
sifone e tappo a cestello

Dimensioni intaglio: 760x480 mm - R 15
Profondità vasca: 205 mm

○ = Prefature

	Codice	Euro
● nero	1526083	561,00
● antracite	1522201	561,00
● grigio vulcano	1527268	561,00
● bianco	1522203	561,00
● soft white	1527085	561,00
● caffè	1522206	561,00

LEGRA XL 6 S

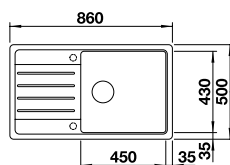

Vasca con piletta da 3½"
e tappo a cestello

Dimensioni intaglio: 840x480 mm - R 15
Profondità vasca: 205 mm

○ = Prefature

	Codice	Euro
● nero	1526087	579,00
● antracite	1523326	579,00
● grigio vulcano	1527274	579,00
● bianco	1523328	579,00
● soft white	1527091	579,00
● caffè	1523331	579,00

ACCESSORI OPZIONALI



Copertura scarico
CapFlow

Codice 1517666
Euro 40,00

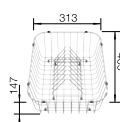

Cestello inox
con griglia per piatti

Codice 1507829
Euro 246,00

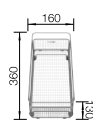

Cestello inox multifunzione

Codice 1223297
Euro 221,00



Tagliere a ponte
in legno massello

Codice 1218313
Euro 140,00

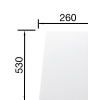

Tagliere a ponte
in materiale sintetico

Codice 1217611
Euro 146,00

LEGRA 6 S

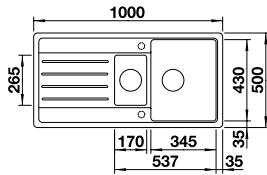

Vasche con piletta da 3½",
sifone e tappo a cestello

Dimensioni intaglio: 980x480 mm - R 15
Profondità vasche: 205 mm

= Preforature

	Codice	Euro
nero	1526086	602,00
antracite	1522207	602,00
grigio vulcano	1527271	602,00
bianco	1522209	602,00
soft white	1527088	602,00
caffè	1522212	602,00

LEGRA 8

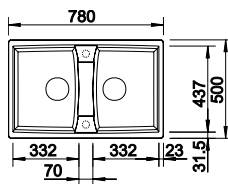

Vasche con piletta da 3½"
e tappo a cestello

Dimensioni intaglio: 760x480 mm - R 15
Profondità vasche: 205 mm

= Preforature

	Codice	Euro
nero	1546182	596,00
antracite	1544700	596,00
grigio vulcano	1547280	596,00
bianco	1544694	596,00
soft white	1547097	596,00
caffè	1545063	596,00

LEGRA 9

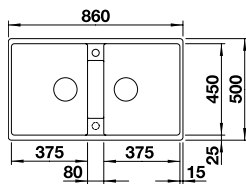

Vasche con piletta da 3½"
e tappo a cestello

Dimensioni intaglio: 840x480 mm - R 15
Profondità vasche: 205 mm

= Preforature

	Codice	Euro
nero	1536029	607,00
antracite	1526686	607,00
grigio vulcano	1537393	607,00
bianco	1526678	607,00
soft white	1537210	607,00
caffè	1526683	607,00

ACCESSORI OPZIONALI



Copertura scarico
CapFlow

Codice 1517666
Euro 40,00

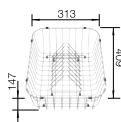

Cestello inox
con griglia per piatti

Codice 1507829
Euro 246,00

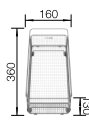

Cestello inox multifunzione

Codice 1223297
Euro 221,00



Tagliere a ponte
in legno massello

Codice 1218313
Euro 140,00



Tagliere a ponte
in materiale sintetico

Codice 1217611
Euro 146,00



BLANCO ZIA

Installazione sopra top

- Scarico manuale con tappo a cestello
- Troppopieno tondo
- Disponibile in 6 differenti colori
- Modelli reversibili

ZIA 45 SL

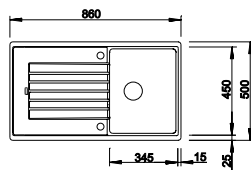

Vasca con piletta da 3½",
sifone e tappo a cestello

Dimensioni intaglio: 840x480 - R 15
Profondità vasca: 205 mm

○ = Preforature

	Codice	Euro
● nero	1526011	579,00
● antracite	1516748	579,00
● grigio vulcano	1527384	579,00
● bianco	1516740	579,00
● soft white	1527201	579,00
● caffè	1516745	579,00

ZIA 5 S

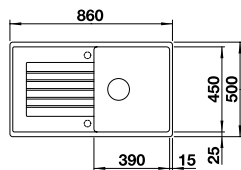

Vasca con piletta da 3½"
e tappo a cestello

Dimensioni intaglio: 840x480 mm - R 15
Profondità vasca: 205 mm

○ = Preforature

	Codice	Euro
● nero	1526016	584,00
● antracite	1520511	584,00
● grigio vulcano	1527387	584,00
● bianco	1520515	584,00
● soft white	1527204	584,00
● caffè	1520519	584,00

ACCESSORI OPZIONALI



Tagliere a ponte
in legno massello

Codice 1218313
Euro 140,00

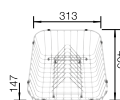

Cestello inox
con griglia per piatti

Codice 1507829
Euro 246,00

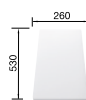

Tagliere a ponte
in materiale sintetico

Codice 1217611
Euro 146,00

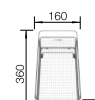

Cestello inox multifunzione

Codice 1223297
Euro 221,00

ZIA XL 6 S COMPACT

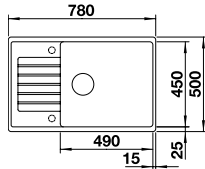

Vasca con piletta da 3½",
sifone e tappo a cestello

Dimensioni intaglio: 760x480 mm - R 15
Profondità vasca: 205 mm

= Preforature

	Codice	Euro
● nero	1526019	589,00
● antracite	1523273	589,00
● grigio vulcano	1527397	589,00
● bianco	1523277	589,00
● soft white	1527214	589,00
● caffè	1523282	589,00

ZIA XL 6 S

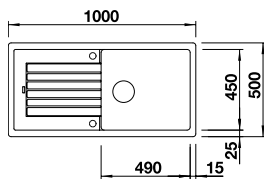

Vasca con piletta da 3½"
e tappo a cestello

Dimensioni intaglio: 980x480 mm - R 15
Profondità vasca: 205 mm

= Preforature

	Codice	Euro
● nero	1526024	596,00
● antracite	1517568	596,00
● grigio vulcano	1527400	596,00
● bianco	1517571	596,00
● soft white	1527217	596,00
● caffè	1517577	596,00

ZIA 6 S

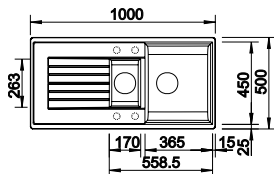

Vasche con piletta da 3½"
e tappo a cestello

Dimensioni intaglio: 980x480 - R 15
Profondità vasche: 145/205 mm

= Preforature

	Codice	Euro
● nero	1526021	619,00
● antracite	1514748	619,00
● grigio vulcano	1527390	619,00
● bianco	1514742	619,00
● soft white	1527207	619,00
● caffè	1515072	619,00

ACCESSORI OPZIONALI



Tagliere a ponte
in legno massello

Codice 1218313
Euro 140,00



Vaschetta forata in acciaio inox
(solo per mod. 6 S)

Codice 1220736
Euro 164,00

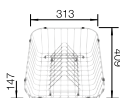

Cestello inox
con griglia per piatti

Codice 1507829
Euro 246,00



Tagliere a ponte
in materiale sintetico

Codice 1217611
Euro 146,00



Cestello inox multifunzione

Codice 1223297
Euro 221,00

ZIA 8

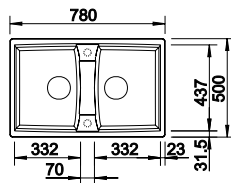

Vasche con piletta da 3½" e tappo a cestello

Dimensioni intaglio: 760x480 mm - R 15
Profondità vasche: 205 mm

○ = Prefature

	Codice	Euro
● nero	1536182	602,00
● antracite	1524700	602,00
● grigio vulcano	1537280	602,00
● bianco	1524694	602,00
● soft white	1537097	602,00
● caffè	1525063	602,00

ZIA 9

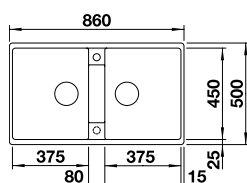

Vasche con piletta da 3½" e tappo a cestello

Dimensioni intaglio: 840x480 mm - R 15
Profondità vasche: 205 mm

○ = Prefature

	Codice	Euro
● nero	1526029	607,00
● antracite	1516686	607,00
● grigio vulcano	1527393	607,00
● bianco	1516678	607,00
● soft white	1527210	607,00
● caffè	1516683	607,00

ZIA 8 S

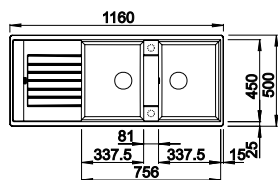

Vasche con piletta da 3½" e tappo a cestello

Dimensioni intaglio: 1140x480 mm - R 15
Profondità vasche: 205 mm

○ = Prefature

	Codice	Euro
● nero	1526027	649,00
● antracite	1515605	649,00
● grigio vulcano	1527392	649,00
● bianco	1515597	649,00
● soft white	1527209	649,00
● caffè	1515602	649,00

ACCESSORI OPZIONALI



Tagliere a ponte in legno massello

Codice 1218313
Euro 140,00

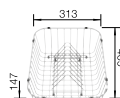

Cestello inox con griglia per piatti

Codice 1507829
Euro 246,00



Tagliere a ponte in materiale sintetico

Codice 1217611
Euro 146,00



Cestello inox multifunzione

Codice 1223297
Euro 221,00



BLANCO SONA

Installazione sopratop

- Scarico manuale con tappo a cestello
- Troppopieno tondo
- Disponibile in 8 differenti colori (6 colori per i mod. SONA 8 e SONA 9)
- Modelli reversibili

SONA 45 S

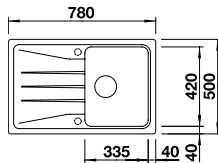

Vasca con piletta da 3½",
sifone e tappo a cestello

Dimensioni intaglio: 760x480 mm - R 15
Profondità vasca: 205 mm

	Codice	Euro
● nero	1525970	579,00
● antracite	1519662	579,00
● grigio roccia	1519663	579,00
● grigio vulcano	1527332	579,00
● bianco	1519665	579,00
● soft white	1527149	579,00
● tartufo	1519669	579,00
● caffè	1519670	579,00

SONA 5 S

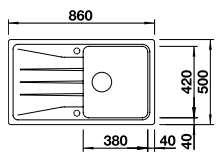

Vasca con piletta da 3½",
sifone e tappo a cestello

Dimensioni intaglio: 840x480 mm - R 15
Profondità vasca: 205 mm

	Codice	Euro
● nero	1525972	584,00
● antracite	1519671	584,00
● grigio roccia	1519672	584,00
● grigio vulcano	1527334	584,00
● bianco	1519674	584,00
● soft white	1527151	584,00
● tartufo	1519678	584,00
● caffè	1519679	584,00

ACCESSORI OPZIONALI



Tagliere a ponte
in legno massello

Codice 1218313
Euro 140,00



Tagliere a ponte
in materiale sintetico

Codice 1217611
Euro 146,00

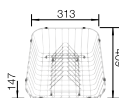

Cestello inox
con griglia per piatti

Codice 1507829
Euro 246,00



Cestello inox multifunzione

Codice 1223297
Euro 221,00

SONA XL 6 S

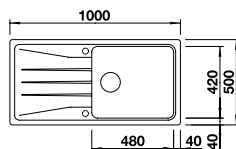

Vasca con piletta da 3½",
sifone e tappo a cestello

Dimensioni intaglio: 980x480 mm - R 15
Profondità vasca: 205 mm

	Codice	Euro
● nero	1525977	596,00
● antracite	1519689	596,00
● grigio roccia	1519690	596,00
● grigio vulcano	1527341	596,00
● bianco	1519692	596,00
● soft white	1527158	596,00
● tartufo	1519696	596,00
● caffè	1519697	596,00

SONA 6 S

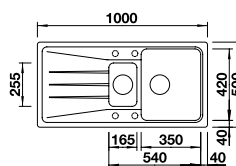

Vasche con piletta da 3½",
sifone e tappo a cestello

Dimensioni intaglio: 980x480 mm - R 15
Profondità vasche: 205/115 mm

	Codice	Euro
● nero	1525975	619,00
● antracite	1519852	619,00
● grigio roccia	1519853	619,00
● grigio vulcano	1527337	619,00
● bianco	1519855	619,00
● soft white	1527154	619,00
● tartufo	1519858	619,00
● caffè	1519859	619,00

SONA 8

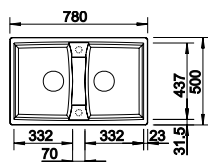

Vasche con piletta da 3½",
sifone e tappo a cestello

Dimensioni intaglio: 760x480 mm - R 15
Profondità vasche: 205 mm

	Codice	Euro
● nero	1556182	602,00
● antracite	1534700	602,00
● grigio vulcano	1557280	602,00
● bianco	1534694	602,00
● soft white	1557097	602,00
● caffè	1535063	602,00

ACCESSORI OPZIONALI



Tagliere a ponte
in legno massello

Codice 1218313
Euro 140,00



Tagliere a ponte
in materiale sintetico

Codice 1217611
Euro 146,00

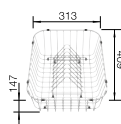

Cestello inox
con griglia per piatti

Codice 1507829
Euro 246,00

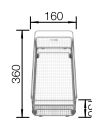

Cestello inox multifunzione

Codice 1223297
Euro 221,00



Vaschetta forata in acciaio inox
(solo per mod. 6 S)

Codice 1231178
Euro 151,00

SONA 9

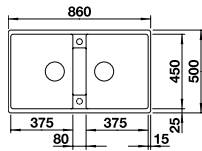

- 900** mm base sottolavello
- Sopratop
- Scarico manuale

Vasche con piletta da 3½", sifone e tappo a cestello

Dimensioni intaglio: 840x480 - R 15
Profondità vasche: 205 mm

	Codice	Euro
● nero	1546029	607,00
● antracite	1536686	607,00
● grigio vulcano	1547393	607,00
● bianco	1536678	607,00
● soft white	1547210	607,00
● caffè	1536683	607,00

SONA 8 S

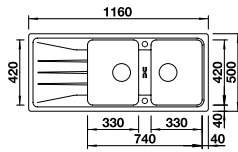

- 900** mm base sottolavello
- Sopratop
- Scarico manuale

Vasche con piletta da 3½", sifone e tappo a cestello

Dimensioni intaglio: 1140x480 mm- R 15
Profondità vasche: 205 mm

	Codice	Euro
● nero	1525979	649,00
● antracite	1519698	649,00
● grigio roccia	1519699	649,00
● grigio vulcano	1527339	649,00
● bianco	1519701	649,00
● soft white	1527156	649,00
● tartufo	1519705	649,00
● caffè	1519706	649,00



ACCESSORI OPZIONALI



Tagliere a ponte in legno massello

Codice 1218313
Euro 140,00



Tagliere a ponte in materiale sintetico

Codice 1217611
Euro 146,00

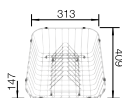

Cestello inox con griglia per piatti

Codice 1507829
Euro 246,00



Cestello inox multifunzione

Codice 1223297
Euro 221,00



BLANCO METRA

Installazione sopra top

- Scarico manuale con tappo a cestello
- Troppopieno tondo
- Disponibile in 8 differenti colori
- Modelli reversibili

METRA 45 S

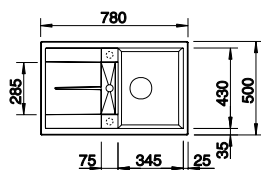

Vasca con piletta da 3½",
sifone, tappo a cestello
e gocciolatoio sifonato con
funzione di trioppioeno

Dimensioni intaglio: 760x480 mm - R 15
Profondità vasca: 205 mm

○ = Preforature

	Codice	Euro
● nero	1525915	707,00
● antracite	1513194	707,00
● grigio roccia	1518869	707,00
● grigio vulcano	1527289	707,00
● bianco	1513187	707,00
● soft white	1527106	707,00
● tartufo	1517346	707,00
● caffè	1515039	707,00

METRA 5 S

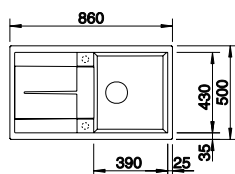

Vasca con piletta da 3½",
sifone e tappo a cestello

Dimensioni intaglio: 840x480 mm - R 15
Profondità vasca: 205 mm

○ = Preforature

	Codice	Euro
● nero	1525919	718,00
● antracite	1513212	718,00
● grigio roccia	1518872	718,00
● grigio vulcano	1527293	718,00
● bianco	1513205	718,00
● soft white	1527110	718,00
● tartufo	1517349	718,00
● caffè	1515042	718,00

ACCESSORI OPZIONALI



Vaschetta angolare
multifunzione

Codice 1235866
Euro 99,00



Cestello inox
multifunzione

Codice 1223297
Euro 221,00



Tagliere a ponte
in materiale sintetico

Codice 1217611
Euro 146,00



Tagliere a ponte
in legno massello

Codice 1218313
Euro 140,00

METRA XL 6 S

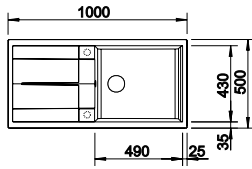

- 600** mm base sottolavello
- Sopratop
- Scarico manuale

Vasca con piletta da 3½", sifone e tappo a cestello

Dimensioni intaglio: 980x480 mm- R 15
Profondità vasca: 205 mm

○ = Preforature

	Codice	Euro
● nero	1525930	730,00
● antracite	1515142	730,00
● grigio roccia	1518880	730,00
● grigio vulcano	1527307	730,00
● bianco	1515136	730,00
● soft white	1527124	730,00
● tartufo	1517359	730,00
● caffè	1515143	730,00

METRA 6

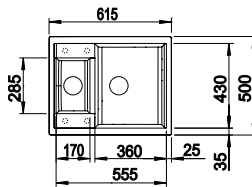

- 600** mm base sottolavello
- Sopratop
- Scarico manuale

Vasche con piletta da 3½", sifone e tappo a cestello

Dimensioni intaglio: 595x480 mm - R 15
Profondità vasche: 145/205 mm

○ = Preforature

	Codice	Euro
● nero	1525923	735,00
● antracite	1516179	735,00
● grigio roccia	1518875	735,00
● grigio vulcano	1527296	735,00
● bianco	1516173	735,00
● soft white	1527113	735,00
● tartufo	1517352	735,00
● caffè	1516180	735,00

METRA 6 S COMPACT

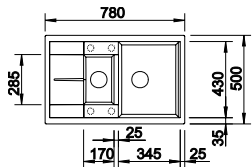

- 600** mm base sottolavello
- Sopratop
- Scarico a saltarello

Vasche con piletta da 3½", sifone, tappo a cestello e saltarello (solo per la vasca principale) con comando girevole

Dimensioni intaglio: 760x480 mm- R 15
Profondità vasche: 205 mm

○ = Preforature

	Codice	Euro
● Nero	1525925	753,00
● Antracite	1513473	753,00
● Grigio Roccia	1518876	753,00
● Grigio Vulcano	1527297	753,00
● Bianco	1513468	753,00
● Soft White	1527114	753,00
● Tartufo	1517353	753,00
● Caffè	1515044	753,00

ACCESSORI OPZIONALI



Vaschetta angolare multifunzione

Codice 1235866
Euro 99,00



Cestello inox multifunzione

Codice 1223297
Euro 221,00



Tagliere a ponte in materiale sintetico

Codice 1217611
Euro 146,00



Tagliere a ponte in legno massello

Codice 1218313
Euro 140,00



Vaschetta forata inox (solo per modd. 6 S, 6 S compact)

Codice 1217796
Euro 158,00

METRA 6 S

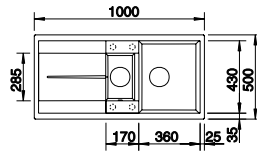

Vasche con piletta da 3½",
sifone e tappo a cestello

Dimensioni intaglio: 980x480 mm - R 15
Profondità vasche: 205/145 mm

○ = Preforature

	Codice	Euro
● nero	1525927	770,00
● antracite	1513230	770,00
● grigio roccia	1518878	770,00
● grigio vulcano	1527300	770,00
● bianco	1513223	770,00
● soft white	1527117	770,00
● tartufo	1517355	770,00
● caffè	1515046	770,00

METRA 9

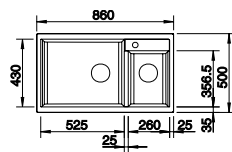

Vasche con piletta da 3½",
sifone e tappo a cestello

Dimensioni intaglio: 840x480 mm - R 15
Profondità vasche: 205 mm

○ = Preforature

	Codice	Euro
● nero	1525936	765,00
● antracite	1513273	765,00
● grigio roccia	1518886	765,00
● grigio vulcano	1527304	765,00
● bianco	1513269	765,00
● soft white	1527121	765,00
● tartufo	1517364	765,00
● caffè	1515050	765,00

METRA 8 S

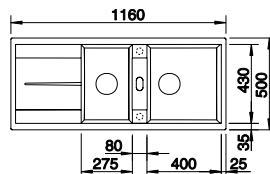

Vasche con piletta da 3½",
sifone e tappo a cestello

Dimensioni intaglio: 1140x480 mm - R 15
Profondità vasche: 205 mm

○ = Preforature

	Codice	Euro
● nero	1525934	783,00
● antracite	1513071	783,00
● grigio roccia	1518884	783,00
● grigio vulcano	1527303	783,00
● bianco	1513064	783,00
● soft white	1527120	783,00
● tartufo	1517357	783,00
● caffè	1515048	783,00

ACCESSORI OPZIONALI



Vaschetta angolare
multifunzione

Codice 1235866
Euro 99,00



Cestello inox
multifunzione

Codice 1223297
Euro 221,00



Tagliere a ponte
in materiale sintetico

Codice 1217611
Euro 146,00



Tagliere a ponte
in legno massello

Codice 1218313
Euro 140,00



Vaschetta forata inox
(solo per mod. 6 S)

Codice 1217796
Euro 158,00

BLANCO ADIRA

Installazione sopratop

- Scarico InFino a saltarello con comando girevole
- Disponibile in 8 differenti colori
- Griglia inox pieghevole compresa in fornitura



ADIRA 45 S

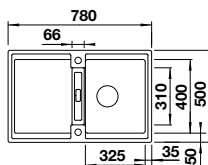

450 mm base sottolavello



Sopratop



Scarico InFino a saltarello con comando girevole cromato di serie

Dimensioni intaglio: 760x480 mm - R 15
Profondità vasca: 200 mm

= Prefature

Vasca con piletta da 3½", tappo a cestello InFino, saltarello, sifone e griglia pieghevole multifunzione ADIRA

	Codice	Euro
● nero	1527585	773,00
● antracite	1527586	773,00
● grigio roccia	1527587	773,00
● grigio vulcano	1527588	773,00
● bianco	1527589	773,00
● soft white	1527590	773,00
● tartufo	1527591	773,00
● caffè	1527592	773,00

ADIRA XL 6 S

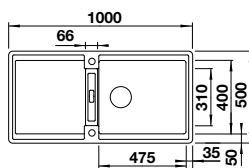

600 mm base sottolavello



Sopratop



Scarico InFino a saltarello con comando girevole cromato di serie

Dimensioni intaglio: 980x480 mm - R 15
Profondità vasca: 200 mm

= Prefature

Vasca con piletta da 3½", tappo a cestello InFino, saltarello, sifone e griglia pieghevole multifunzione ADIRA

	Codice	Euro
● nero	1527617	850,00
● antracite	1527618	850,00
● grigio roccia	1527619	850,00
● grigio vulcano	1527620	850,00
● bianco	1527621	850,00
● soft white	1527622	850,00
● tartufo	1527623	850,00
● caffè	1527624	850,00

ACCESSORI OPZIONALI



Griglia pieghevole multiuso ADIRA in acciaio inox

Codice 1235866
COMPRESA



Vaschetta forata in materiale sintetico (compresa per il mod. 6 S)

Codice 1527644
Euro 175,00



Tagliere a ponte in legno massello

Codice 1218313
Euro 140,00



Tagliere a ponte in materiale sintetico

Codice 1217611
Euro 146,00

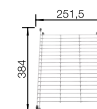

Griglia multifunzione in acciaio inox

Codice 1234795
Euro 211,00

ADIRA 6 S

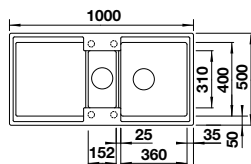

600

mm
base
sottolavello

Sopratop

Scarico InFino
a saltarello con
comando girevole
cromato di serie

Vasche con piletta da 3½",
tappo a cestello, saltarello,
sifone, griglia pieghevole
multifunzione ADIRA e
vaschetta forata in materiale
sintetico cod.1202243

Dimensioni intaglio: 980x480 mm - R 15
Profondità vasca: 200 mm

○ = Preforature

	Codice	Euro
● nero	1527601	948,00
● antracite	1527602	948,00
● grigio roccia	1527603	948,00
● grigio vulcano	1527604	948,00
● bianco	1527605	948,00
● soft white	1527606	948,00
● tartufo	1527607	948,00
● caffè	1527608	948,00

Lavello
ADIRA XL 6 S
nero

Miscelatore
BLANCOCULINA-S II Mini
PVD steel

Organizzazione
ORGA SHELF P

Raccolta differenziata
SELECT II XL 60/3

ACCESSORI OPZIONALI



Griglia pieghevole multiuso
ADIRA in acciaio inox

Codice 1235866
COMPRESA



Vaschetta forata in materiale
sintetico (compresa per il mod. 6 S)

Codice 1527644
Euro 175,00



Tagliere a ponte
in legno massello

Codice 1218313
Euro 140,00



Tagliere a ponte
in materiale sintetico

Codice 1217611
Euro 146,00

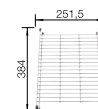

Griglia multifunzione
in acciaio inox

Codice 1234795
Euro 211,00



BLANCO DALAGO, DALAGO -F

installazione sopra-top/filotop

- Scarico a saltarello con tappo a cestello e comando girevole cromato
- Troppopieno tondo
- Disponibili in 8 differenti colori (tartufo non disponibile per i modelli -F)
- Pratica fascia miscelatore

DALAGO 45

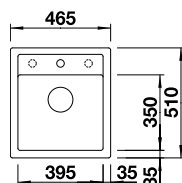

450

mm
base
sottolavello

Sopratop

Scarico a saltarello
con comando
girevole cromato

Vasca con piletta da 3½",
tappo a cestello,
saltarello
e sifone

Dimensioni intaglio: 445x490 mm - R 15
Profondità vasca: 205 mm

= Preforature

	Codice	Euro
● nero	1525869	614,00
● antracite	1517156	614,00
● grigio roccia	1518846	614,00
● grigio vulcano	1527242	614,00
● bianco	1517160	614,00
● soft white	1527059	614,00
● tartufo	1517317	614,00
● caffè	1517165	614,00

DALAGO 5

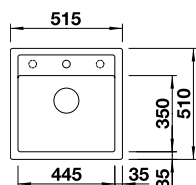

500

mm
base
sottolavello

Sopratop

Scarico a saltarello
con comando
girevole cromato

Vasca con piletta da 3½",
tappo a cestello,
saltarello
e sifone

Dimensioni intaglio: 495x490 mm - R 15
Profondità vasca: 205 mm

= Preforature

	Codice	Euro
● nero	1525871	654,00
● antracite	1518521	654,00
● grigio roccia	1518848	654,00
● grigio vulcano	1527244	654,00
● bianco	1518524	654,00
● soft white	1527061	654,00
● tartufo	1518528	654,00
● caffè	1518529	654,00

ACCESSORI OPZIONALI



Copertura scarico
CapFlow

Codice 1517666
Euro 40,00



Vaschetta angolare
multifunzione

Codice 1235866
Euro 99,00

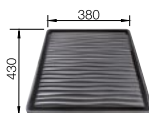

Gocciolatoio
sintetico nero

Codice 1230734
Euro 88,00

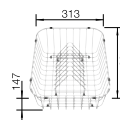

Cestello inox
con griglia per piatti

Codice 1507829
Euro 246,00



Cestello
in acciaio inox

Codice 1514238
Euro 134,00

DALAGO 6

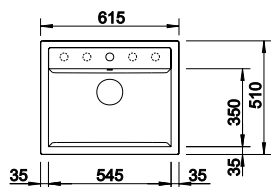









-  600 mm base sottolavello
-  Sopratop
-  Scarico a saltarello con comando girevole cromato

Vasca con piletta da 3½", tappo a cestello, saltarello e sifone

Dimensioni intaglio: 595x490 mm - R 15
Profondità vasca: 205 mm

 = Preforature

	Codice	Euro
 nero	1525873	689,00
 antracite	1514197	689,00
 grigio roccia	1518850	689,00
 grigio vulcano	1527246	689,00
 bianco	1514199	689,00
 soft white	1527063	689,00
 tartufo	1517320	689,00
 caffè	1515066	689,00

DALAGO 8

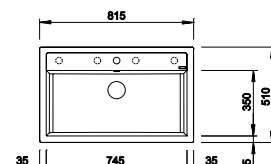









-  800 mm base sottolavello
-  Sopratop
-  Scarico a saltarello con comando girevole cromato

Vasca con piletta da 3½", tappo a cestello, saltarello e sifone

Dimensioni intaglio: 795x490 mm - R 15
Profondità vasca: 205 mm

 = Preforature

	Codice	Euro
 nero	1525877	770,00
 antracite	1516629	770,00
 grigio roccia	1518852	770,00
 grigio vulcano	1527248	770,00
 bianco	1516633	770,00
 soft white	1527065	770,00
 tartufo	1517323	770,00
 caffè	1516638	770,00



ACCESSORI OPZIONALI



Copertura scarico CapFlow

Codice 1517666
Euro 40,00



Vaschetta angolare multifunzione

Codice 1235866
Euro 99,00

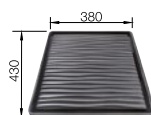

Gocciolatoio sintetico nero

Codice 1230734
Euro 88,00

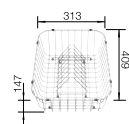

Cestello inox con griglia per piatti

Codice 1507829
Euro 246,00

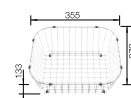

Cestello in acciaio inox

Codice 1514238
Euro 134,00

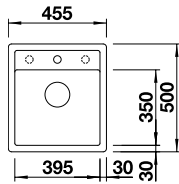
DALAGO 45-F

450 mm base sottolavello



Filotop



Scarico a saltarello con comando girevole cromato

Vasca con piletta da 3½", tappo a cestello, saltarello e sifone

Profondità vasca: 190 mm

○ = Prefature

	Codice	Euro
● nero	1525870	805,00
● antracite	1517166	805,00
● grigio roccia	1518847	805,00
● grigio vulcano	1527243	805,00
● bianco	1517169	805,00
● soft white	1527060	805,00
● caffè	1517171	805,00

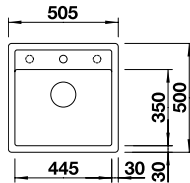
DALAGO 5-F

500 mm base sottolavello



Filotop



Scarico a saltarello con comando girevole cromato

Vasca con piletta da 3½", tappo a cestello, saltarello e sifone

Profondità vasca: 190 mm

○ = Prefature

	Codice	Euro
● nero	1525872	853,00
● antracite	1518530	853,00
● grigio roccia	1518849	853,00
● grigio vulcano	1527245	853,00
● bianco	1518532	853,00
● soft white	1527062	853,00
● caffè	1518536	853,00

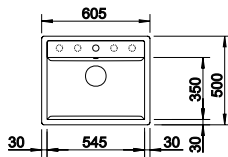
DALAGO 6-F

600 mm base sottolavello



Filotop



Scarico a saltarello con comando girevole cromato

Vasca con piletta da 3½", tappo a cestello, saltarello e sifone

Profondità vasca: 190 mm

○ = Prefature

	Codice	Euro
● nero	1525875	899,00
● antracite	1514773	899,00
● grigio roccia	1518851	899,00
● grigio vulcano	1527247	899,00
● bianco	1514771	899,00
● soft white	1527064	899,00
● caffè	1515095	899,00

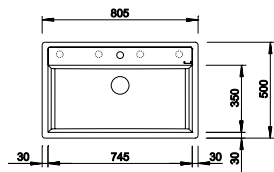
DALAGO 8-F

800 mm base sottolavello



Filotop



Scarico a saltarello con comando girevole cromato

Vasca con piletta da 3½", tappo a cestello, saltarello e sifone

Profondità vasca: 190 mm

○ = Prefature

	Codice	Euro
● nero	1525878	982,00
● antracite	1516639	982,00
● grigio roccia	1518853	982,00
● grigio vulcano	1527249	982,00
● bianco	1516644	982,00
● soft white	1527066	982,00
● caffè	1516645	982,00

ACCESSORI OPZIONALI

Copertura scarico CapFlow

Codice 1517666
Euro 40,00



Vaschetta angolare multifunzione

Codice 1235866
Euro 99,00

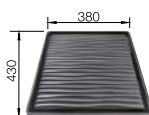

Gocciolatoio sintetico nero

Codice 1230734
Euro 88,00

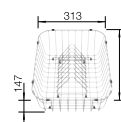

Cestello inox con griglia per piatti

Codice 1507829
Euro 246,00

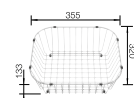

Cestello in acciaio inox

Codice 1514238
Euro 134,00



BLANCO NAYA

Installazione sopratop

- Scarico manuale con tappo a cestello
- Troppopieno tondo
- Disponibili in 8 differenti colori
- Pratica fascia posteriore

NAYA 45

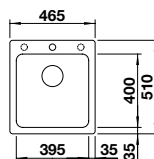

Vasca con piletta da 3½",
sifone e tappo a cestello

Dimensioni intaglio: 445x490 mm - R 15
Profondità vasca: 200 mm

○ = Preforature

	Codice	Euro
● nero	1526572	554,00
● antracite	1525222	554,00
● grigio roccia	1525223	554,00
● grigio vulcano	1527309	554,00
● bianco	1526574	554,00
● soft white	1527126	554,00
● tartufo	1526576	554,00
● caffè	1526577	554,00

NAYA 5

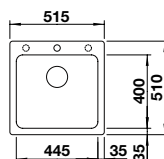

Vasca con piletta da 3½"
e tappo a cestello

Dimensioni intaglio: 495x490 mm - R 15
Profondità vasca: 200 mm

○ = Preforature

	Codice	Euro
● nero	1526578	589,00
● antracite	1526579	589,00
● grigio roccia	1526580	589,00
● grigio vulcano	1527310	589,00
● bianco	1526582	589,00
● soft white	1527127	589,00
● tartufo	1526584	589,00
● caffè	1526585	589,00

ACCESSORI OPZIONALI

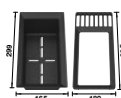

Vaschetta forata
in materiale sintetico

Codice 1527644
Euro 175,00

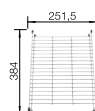

Griglia multifunzione
in acciaio inox

Codice 1234795
Euro 211,00

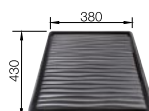

Gocciolatoio
sintetico nero

Codice 1230734
Euro 88,00



Tagliere a ponte
in materiale sintetico

Codice 1210521
Euro 186,00

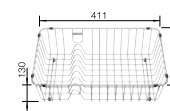

Cestello inox
con griglia per piatti

Codice 1231692
Euro 129,00

NAYA 6

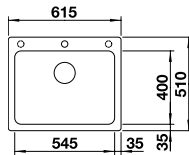

Vasca con piletta da 3½",
sifone e tappo a cestello

Dimensioni intaglio: 595x490 mm - R 15
Profondità vasca: 200 mm

○ = Preforature

	Codice	Euro
● nero	1525941	748,00
● antracite	1519638	748,00
● grigio roccia	1519639	748,00
● grigio vulcano	1527311	748,00
● bianco	1519641	748,00
● soft white	1527128	748,00
● tartufo	1519644	748,00
● caffè	1519645	748,00

NAYA XL 9

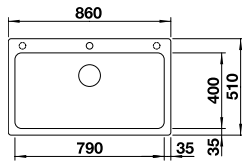

Vasca con piletta da 3½",
sifone e tappo a cestello

Dimensioni intaglio: 840x490 mm - R 15
Profondità vasca: 220 mm

○ = Preforature

	Codice	Euro
● nero	1525947	795,00
● antracite	1521811	795,00
● grigio roccia	1521813	795,00
● grigio vulcano	1527316	795,00
● bianco	1521816	795,00
● soft white	1527133	795,00
● tartufo	1521819	795,00
● caffè	1521820	795,00

NAYA 8 S

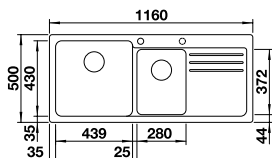

Vasche con piletta da 3½",
sifone, e tappo a cestello

Dimensioni intaglio: 1140x480 mm - R 15
Profondità vasche: 200/200 mm

○ = Preforature

	VASCA DX	VASCA SX	Euro
● nero	1525946	1525945	929,00
● antracite	1525779	1519654	929,00
● grigio roccia	1525780	1519655	929,00
● grigio vulcano	1527315	1527314	929,00
● bianco	1525783	1519657	929,00
● soft white	1527132	1527131	929,00
● tartufo	1525785	1519660	929,00
● caffè	1525786	1519661	929,00

ACCESSORI OPZIONALI

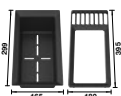

Vaschetta forata
in materiale sintetico

Codice 1527644
Euro 175,00

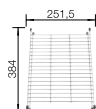

Griglia multifunzione
in acciaio inox

Codice 1234795
Euro 211,00

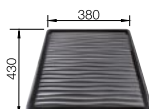

Gocciolatoio
sintetico nero

Codice 1230734
Euro 88,00



Tagliere a ponte
in materiale sintetico

Codice 1210521
Euro 186,00

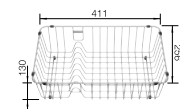

Cestello inox
con griglia per piatti

Codice 1231692
Euro 129,00

ARMONIA DI COLORI: BLANCO PLEON

I COLORI E I MATERIALI
GIOCANO UN RUOLO DECISIVO
NELLA CREAZIONE DEL
CARATTERE E DELLO STILE.

Un look esclusivo, elegante e caldo, con una texture raffinata grazie alle superfici BLANCO e alle opzioni di colore per l'area del lavello in cucina. Crea un design unico scegliendo un lavello e i kit di scarico InFino, in abbinamento oppure a contrasto, nella stessa tonalità di colore o in un colore dall'accento sorprendente.



STAINLESS STEEL
in acciaio massiccio



TOTAL BLACK
in acciaio massiccio



SATIN GOLD
in acciaio massiccio



DARK STEEL
in acciaio massiccio



PLATINUM
in acciaio massiccio

STAINLESS STEEL, VEDI DA PAGINA

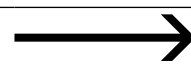

161

TOTAL BLACK, VEDI DA PAGINA



163

SATIN GOLD, VEDI DA PAGINA



165

DARK STEEL, VEDI DA PAGINA

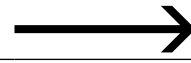

167

PLATINUM, VEDI DA PAGINA



169

PLEON 5 STAINLESS STEEL

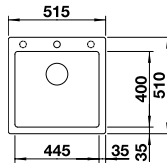

Vasca con piletta da 3/2",
sifone e tappo a cestello InFino

Dimensioni intaglio: 495x490 mm - R 15
Profondità vasca: 220 mm

= Preforature

	Codice	Euro
	1525951	905,00
	1521504	905,00
	1521669	905,00
	1527318	905,00
	1521672	905,00
	1527135	905,00
	1521675	905,00
	1521677	905,00

PLEON 6 STAINLESS STEEL

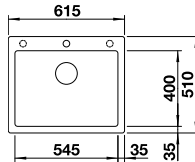

Vasca con piletta da 3/2",
sifone e tappo a cestello InFino

Dimensioni intaglio: 595x490 mm - R 15
Profondità vasca: 220 mm

= Preforature

	Codice	Euro
	1525953	940,00
	1521678	940,00
	1521679	940,00
	1527320	940,00
	1521683	940,00
	1527137	940,00
	1521686	940,00
	1521688	940,00

PLEON 6 SPLIT STAINLESS STEEL

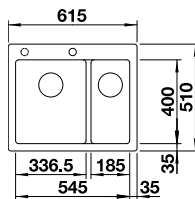

Vasca con piletta da 3/2",
sifone e tappo a cestello InFino

Dimensioni intaglio: 595x490 mm - R 15
Profondità vasche: 220 mm

= Preforature

	Codice	Euro
	1525955	1.069,00
	1521689	1.069,00
	1521690	1.069,00
	1527322	1.069,00
	1521693	1.069,00
	1527139	1.069,00
	1521696	1.069,00
	1521698	1.069,00

ACCESSORI OPZIONALI



Vaschetta angolare
multifunzione

Codice 1235866
Euro 99,00

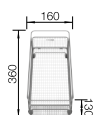

Cestello inox multifunzione

Codice 1223297
Euro 221,00



Tagliere a ponte
in legno massello

Codice 1218313
Euro 140,00



Vaschetta forata
in acciaio inox

Codice 1227689
Euro 151,00

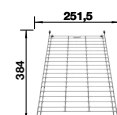

Griglia multifunzione
in acciaio inox

Codice 1234795
Euro 211,00

PLEON 8 STAINLESS STEEL

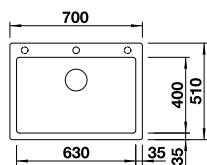

800

mm
base
sottolavello

Soprato

Scarico InFino
manuale
integrato di serie

Vasca con piletta da 3½",
sifone e tappo a cestello InFino

Dimensioni intaglio: 680x490 mm - R 15
Profondità vasca: 220 mm

= Preforature

	Codice	Euro
nero	1525957	982,00
antracite	1518336	982,00
grigio roccia	1518908	982,00
grigio vulcano	1527323	982,00
bianco	1518339	982,00
soft white	1527140	982,00
tartufo	1518343	982,00
caffè	1518344	982,00

PLEON 9 STAINLESS STEEL

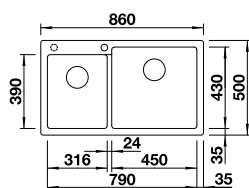

900

mm
base
sottolavello

Soprato

Scarico InFino
manuale
integrato di serie

Vasca con piletta da 3½",
sifone e tappo a cestello InFino

Dimensioni intaglio: 840x480 mm - R 15
Profondità vasche: 220/220 mm

= Preforature

	VASCA DX	VASCA SX	Euro
nero	1525958	1527636	1.133,00
antracite	1518345	1527637	1.133,00
grigio roccia	1518909	1527638	1.133,00
grigio vulcano	1527325	1527639	1.133,00
bianco	1518348	1527640	1.133,00
soft white	1527142	1527641	1.133,00
tartufo	1518352	1527642	1.133,00
caffè	1518353	1527643	1.133,00

ACCESSORI OPZIONALI



Vaschetta angolare
multifunzione

Codice 1235866
Euro 99,00

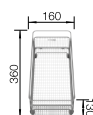

Cestello inox multifunzione

Codice 1223297
Euro 221,00



Tagliere a ponte
in legno massello

Codice 1218313
Euro 140,00



Vaschetta forata
in acciaio inox

Codice 1227689
Euro 151,00

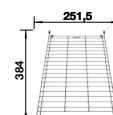

Griglia multifunzione
in acciaio inox

Codice 1234795
Euro 211,00

PLEON 5 TOTAL BLACK

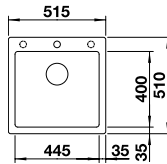

500

mm
base
sottolavello

Sopratop

Scarico InFino
manuale
integrato di serie

Vasca con piletta da 3/2",
sifone e tappo a cestello InFino

Dimensioni intaglio: 495x490 mm - R 15
Profondità vasca: 220 mm

= Preforature

	Codice	Euro
● nero	2525951	1.086,00
● antracite	2521504	1.086,00
● grigio roccia	2521669	1.086,00
● grigio vulcano	2527318	1.086,00
● bianco	2521672	1.086,00
● soft white	2527135	1.086,00
● tartufo	2521675	1.086,00
● caffè	2521677	1.086,00

PLEON 6 TOTAL BLACK



600

mm
base
sottolavello

Sopratop

Scarico InFino
manuale
integrato di serie

Vasca con piletta da 3/2",
sifone e tappo a cestello InFino

Dimensioni intaglio: 595x490 mm - R 15
Profondità vasca: 220 mm

= Preforature

	Codice	Euro
● nero	2525953	1.129,00
● antracite	2521678	1.129,00
● grigio roccia	2521679	1.129,00
● grigio vulcano	2527320	1.129,00
● bianco	2521683	1.129,00
● soft white	2527137	1.129,00
● tartufo	2521686	1.129,00
● caffè	2521688	1.129,00

PLEON 6 SPLIT TOTAL BLACK

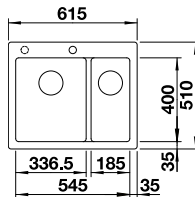

600

mm
base
sottolavello

Sopratop

Scarico InFino
manuale
integrato di serie

Vasca con piletta da 3/2",
sifone e tappo a cestello InFino

Dimensioni intaglio: 595x490 mm - R 15
Profondità vasche: 220 mm

= Preforature

	Codice	Euro
● nero	2525955	1.282,00
● antracite	2521689	1.282,00
● grigio roccia	2521690	1.282,00
● grigio vulcano	2527322	1.282,00
● bianco	2521693	1.282,00
● soft white	2527139	1.282,00
● tartufo	2521696	1.282,00
● caffè	2521698	1.282,00

ACCESSORI OPZIONALI



Vaschetta angolare
multifunzione

Codice 1235866
Euro 99,00

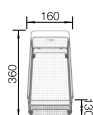

Cestello inox multifunzione

Codice 1223297
Euro 221,00



Tagliere a ponte
in legno massello

Codice 1218313
Euro 140,00



Vaschetta forata
in acciaio inox

Codice 1227689
Euro 151,00

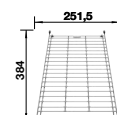

Griglia multifunzione
in acciaio inox

Codice 1234795
Euro 211,00

PLEON 8 TOTAL BLACK

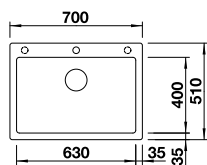

800

mm
base
sottolavello

Soprato

Scarico InFino
manuale
integrato di serie

Vasca con piletta da 3½",
sifone e tappo a cestello InFino

Dimensioni intaglio: 680x490 mm - R 15
Profondità vasca: 220 mm

= Preforature

	Codice	Euro
nero	2525957	1.177,00
antracite	2523043	1.177,00
grigio roccia	2523044	1.177,00
grigio vulcano	2527323	1.177,00
bianco	2523047	1.177,00
soft white	2527140	1.177,00
tartufo	2523050	1.177,00
caffè	2523052	1.177,00

PLEON 9 TOTAL BLACK

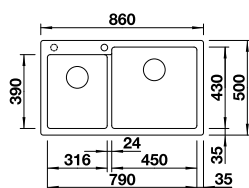

900

mm
base
sottolavello

Soprato

Scarico InFino
manuale
integrato di serie

Vasca con piletta da 3½",
sifone e tappo a cestello InFino

Dimensioni intaglio: 840x480 mm - R 15
Profondità vasche: 220/220 mm

= Preforature

	VASCA DX	VASCA SX	Euro
nero	2525958	2527636	1.361,00
antracite	2523057	2527637	1.361,00
grigio roccia	2523058	2527638	1.361,00
grigio vulcano	2527325	2527640	1.361,00
bianco	2523061	2527641	1.361,00
soft white	2527142	2527642	1.361,00
tartufo	2523064	2527639	1.361,00
caffè	2523066	2527643	1.361,00

ACCESSORI OPZIONALI



Vaschetta angolare
multifunzione

Codice 1235866
Euro 99,00

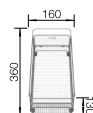

Cestello inox multifunzione

Codice 1223297
Euro 221,00



Tagliere a ponte
in legno massello

Codice 1218313
Euro 140,00



Vaschetta forata
in acciaio inox

Codice 1227689
Euro 151,00

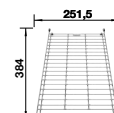

Griglia multifunzione
in acciaio inox

Codice 1234795
Euro 211,00

PLEON 5 SATIN GOLD

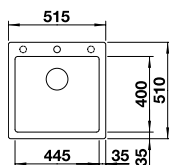

500

mm
base
sottolavello

Sopratop

Scarico InFino
manuale
integrato di serie

Vasca con piletta da 3/2",
sifone e tappo a cestello InFino

Dimensioni intaglio: 495x490 mm - R 15
Profondità vasca: 220 mm

= Preforature

	Codice	Euro
nero	3525951	1.132,00
antracite	3521504	1.132,00
grigio roccia	3521669	1.132,00
grigio vulcano	3527318	1.132,00
bianco	3521672	1.132,00
soft white	3527135	1.132,00
tartufo	3521675	1.132,00
caffè	3521677	1.132,00

PLEON 6 SATIN GOLD

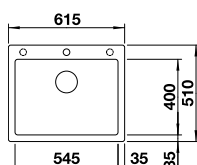

600

mm
base
sottolavello

Sopratop

Scarico InFino
manuale
integrato di serie

Vasca con piletta da 3/2",
sifone e tappo a cestello InFino

Dimensioni intaglio: 595x490 mm - R 15
Profondità vasca: 220 mm

= Preforature

	Codice	Euro
nero	3525953	1.175,00
antracite	3521678	1.175,00
grigio roccia	3521679	1.175,00
grigio vulcano	3527320	1.175,00
bianco	3521683	1.175,00
soft white	3527137	1.175,00
tartufo	3521686	1.175,00
caffè	3521688	1.175,00

PLEON 6 SPLIT SATIN GOLD

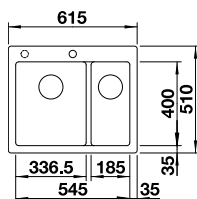

600

mm
base
sottolavello

Sopratop

Scarico InFino
manuale
integrato di serie

Vasca con piletta da 3/2",
sifone e tappo a cestello InFino

Dimensioni intaglio: 595x490 mm - R 15
Profondità vasche: 220 mm

= Preforature

	Codice	Euro
nero	3525955	1.337,00
antracite	3521689	1.337,00
grigio roccia	3521690	1.337,00
grigio vulcano	3527322	1.337,00
bianco	3521693	1.337,00
soft white	3527139	1.337,00
tartufo	3521696	1.337,00
caffè	3521698	1.337,00

ACCESSORI OPZIONALI



Vaschetta angolare
multifunzione

Codice 1235866
Euro 99,00

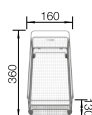

Cestello inox multifunzione

Codice 1223297
Euro 221,00



Tagliere a ponte
in legno massello

Codice 1218313
Euro 140,00



Vaschetta forata
in acciaio inox

Codice 1227689
Euro 151,00

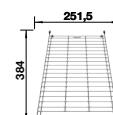

Griglia multifunzione
in acciaio inox

Codice 1234795
Euro 211,00

PLEON 8 SATIN GOLD

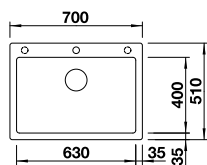

800

mm
base
sottolavello

Soprato

Scarico InFino
manuale
integrato di serie

Vasca con piletta da 3½",
sifone e tappo a cestello InFino

Dimensioni intaglio: 680x490 mm - R 15
Profondità vasca: 220 mm

= Preforature

Codice Euro

	nero	3525957	1.228,00
	antracite	3523043	1.228,00
	grigio roccia	3523044	1.228,00
	grigio vulcano	3527323	1.228,00
	bianco	3523047	1.228,00
	soft white	3527140	1.228,00
	tartufo	3523050	1.228,00
	caffé	3523052	1.228,00

PLEON 9 SATIN GOLD

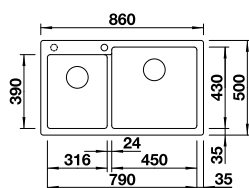

900

mm
base
sottolavello

Soprato

Scarico InFino
manuale
integrato di serie

Vasca con piletta da 3½",
sifone e tappo a cestello InFino

840x480 mm - R 15
Profondità vasche: 220/220 mm

= Preforature

Vasca DX Vasca SX Euro

	nero	3525958	3527636	1.417,00
	antracite	3523057	3527637	1.417,00
	grigio roccia	3523058	3527638	1.417,00
	grigio vulcano	3527325	3527639	1.417,00
	bianco	3523061	3527640	1.417,00
	soft white	3527142	3527641	1.417,00
	tartufo	3523064	3527642	1.417,00
	caffé	3523066	3527643	1.417,00

ACCESSORI OPZIONALI



Vaschetta angolare
multifunzione

Codice 1235866
Euro 99,00

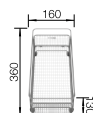

Cestello inox multifunzione

Codice 1223297
Euro 221,00



Tagliere a ponte
in legno massello

Codice 1218313
Euro 140,00



Vaschetta forata
in acciaio inox

Codice 1227689
Euro 151,00

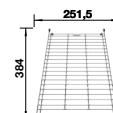

Griglia multifunzione
in acciaio inox

Codice 1234795
Euro 211,00

PLEON 5 DARK STEEL

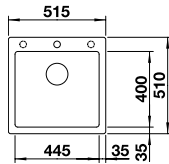

Vasca con piletta da 3/2",
sifone e tappo a cestello InFino

Dimensioni intaglio: 495x490 mm - R 15
Profondità vasca: 220 mm

= Preforature

	Codice	Euro
nero	4525951	1.176,00
antracite	4521504	1.176,00
grigio roccia	4521669	1.176,00
grigio vulcano	4527318	1.176,00
bianco	4521672	1.176,00
soft white	4527135	1.176,00
tartufo	4521675	1.176,00
caffè	4521677	1.176,00

PLEON 6 DARK STEEL

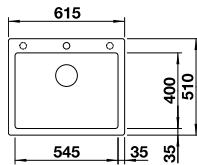

Vasca con piletta da 3/2",
sifone e tappo a cestello InFino

Dimensioni intaglio: 595x490 mm - R 15
Profondità vasca: 220 mm

= Preforature

	Codice	Euro
nero	4525953	1.222,00
antracite	4521678	1.222,00
grigio roccia	4521679	1.222,00
grigio vulcano	4527320	1.222,00
bianco	4521683	1.222,00
soft white	4527137	1.222,00
tartufo	4521686	1.222,00
caffè	4521688	1.222,00

PLEON 6 SPLIT DARK STEEL

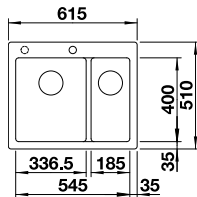

Vasca con piletta da 3/2",
sifone e tappo a cestello InFino

Dimensioni intaglio: 595x490 mm - R 15
Profondità vasche: 220 mm

= Preforature

	Codice	Euro
nero	4525955	1.389,00
antracite	4521689	1.389,00
grigio roccia	4521690	1.389,00
grigio vulcano	4527322	1.389,00
bianco	4521693	1.389,00
soft white	4527139	1.389,00
tartufo	4521696	1.389,00
caffè	4521698	1.389,00

ACCESSORI OPZIONALI



Vaschetta angolare
multifunzione

Codice 1235866
Euro 99,00

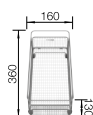

Cestello inox multifunzione

Codice 1223297
Euro 221,00



Tagliere a ponte
in legno massello

Codice 1218313
Euro 140,00



Vaschetta forata
in acciaio inox

Codice 1227689
Euro 151,00

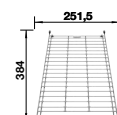

Griglia multifunzione
in acciaio inox

Codice 1234795
Euro 211,00

PLEON 8 DARK STEEL

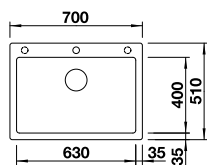

800

mm
base
sottolavello

Soprato

Scarico InFino
manuale
integrato di serie

Vasca con piletta da 3½",
sifone e tappo a cestello InFino

Dimensioni intaglio: 680x490 mm - R 15
Profondità vasca: 220 mm

= Preforature

	Codice	Euro
nero	4525957	1.275,00
antracite	4523043	1.275,00
grigio roccia	4523044	1.275,00
grigio vulcano	4527323	1.275,00
bianco	4523047	1.275,00
soft white	4527140	1.275,00
tartufo	4523050	1.275,00
caffè	4523052	1.275,00

PLEON 9 DARK STEEL

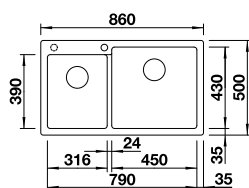

900

mm
base
sottolavello

Soprato

Scarico InFino
manuale
integrato di serie

Vasca con piletta da 3½",
sifone e tappo a cestello InFino

Dimensioni intaglio: 840x480 mm - R 15
Profondità vasche: 220/220 mm

= Preforature

	VASCA DX	VASCA SX	Euro
nero	4525958	4527636	1.473,00
antracite	4523057	4527637	1.473,00
grigio roccia	4523058	4527638	1.473,00
grigio vulcano	4527325	4527639	1.473,00
bianco	4523061	4527640	1.473,00
soft white	4527142	4527641	1.473,00
tartufo	4523064	4527642	1.473,00
caffè	4523066	4527643	1.473,00

ACCESSORI OPZIONALI



Vaschetta angolare
multifunzione

Codice 1235866
Euro 99,00

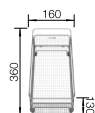

Cestello inox multifunzione

Codice 1223297
Euro 221,00



Tagliere a ponte
in legno massello

Codice 1218313
Euro 140,00



Vaschetta forata
in acciaio inox

Codice 1227689
Euro 151,00

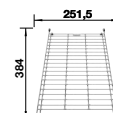

Griglia multifunzione
in acciaio inox

Codice 1234795
Euro 211,00

PLEON 5 PLATINUM

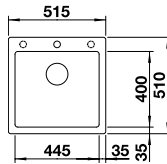

500

mm
base
sottolavello

Sopratop

Scarico InFino
manuale
integrato di serie

Vasca con piletta da 3/2",
sifone e tappo a cestello InFino

Dimensioni intaglio: 495x490 mm - R 15
Profondità vasca: 220 mm

= Preforature

	Codice	Euro
	5525951	1.223,00
	5521504	1.223,00
	5521669	1.223,00
	5527318	1.223,00
	5521672	1.223,00
	5527135	1.223,00
	5521675	1.223,00
	5521677	1.223,00

PLEON 6 PLATINUM

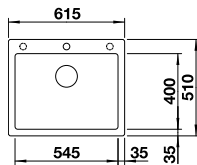

600

mm
base
sottolavello

Sopratop

Scarico InFino
manuale
integrato di serie

Vasca con piletta da 3/2",
sifone e tappo a cestello InFino

Dimensioni intaglio: 595x490 mm - R 15
Profondità vasca: 220 mm

= Preforature

	Codice	Euro
	5525953	1.270,00
	5521678	1.270,00
	5521679	1.270,00
	5527320	1.270,00
	5521683	1.270,00
	5527137	1.270,00
	5521686	1.270,00
	5521688	1.270,00

PLEON 6 SPLIT PLATINUM

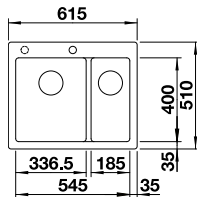

600

mm
base
sottolavello

Sopratop

Scarico InFino
manuale
integrato di serie

Vasca con piletta da 3/2",
sifone e tappo a cestello InFino

Dimensioni intaglio: 595x490 mm - R 15
Profondità vasche: 220 mm

= Preforature

	Codice	Euro
	5525955	1.444,00
	5521689	1.444,00
	5521690	1.444,00
	5527322	1.444,00
	5521693	1.444,00
	5527139	1.444,00
	5521696	1.444,00
	5521698	1.444,00

ACCESSORI OPZIONALI



Vaschetta angolare
multifunzione

Codice 1235866
Euro 99,00

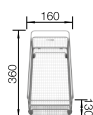

Cestello inox multifunzione

Codice 1223297
Euro 221,00



Tagliere a ponte
in legno massello

Codice 1218313
Euro 140,00



Vaschetta forata
in acciaio inox

Codice 1227689
Euro 151,00

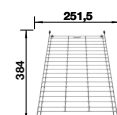

Griglia multifunzione
in acciaio inox

Codice 1234795
Euro 211,00

PLEON 8 PLATINUM

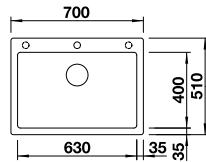

800

mm
base
sottolavello

Sopratop

Scarico InFino
manuale
integrato di serie

Vasca con piletta da 3½",
sifone e tappo a cestello InFino

Dimensioni intaglio: 680x490 mm - R 15
Profondità vasca: 220 mm

= Preforature

	Codice	Euro
nero	5525957	1.326,00
antracite	5523043	1.326,00
grigio roccia	5523044	1.326,00
grigio vulcano	5527323	1.326,00
bianco	5523047	1.326,00
soft white	5527140	1.326,00
tartufo	5523050	1.326,00
caffè	5523052	1.326,00

PLEON 9 PLATINUM

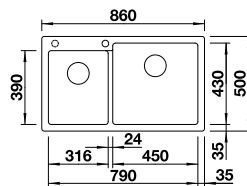

900

mm
base
sottolavello

Sopratop

Scarico InFino
manuale
integrato di serie

Vasca con piletta da 3½",
sifone e tappo a cestello InFino

Dimensioni intaglio: 840x480 mm - R 15
Profondità vasche: 220/220 mm

= Preforature

	VASCA DX	VASCA SX	Euro
nero	5525958	5527636	1.530,00
antracite	5523057	5527637	1.530,00
grigio roccia	5523058	5527638	1.530,00
grigio vulcano	5527325	5527639	1.530,00
bianco	5523061	5527640	1.530,00
soft white	5527142	5527641	1.530,00
tartufo	5523064	5527642	1.530,00
caffè	5523066	5527643	1.530,00

ACCESSORI OPZIONALI



Vaschetta angolare
multifunzione

Codice 1235866
Euro 99,00

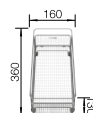

Cestello inox multifunzione

Codice 1223297
Euro 221,00



Tagliere a ponte
in legno massello

Codice 1218313
Euro 140,00



Vaschetta forata
in acciaio inox

Codice 1227689
Euro 151,00

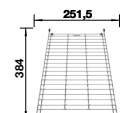

Griglia multifunzione
in acciaio inox

Codice 1234795
Euro 211,00

BLANCO ELON

Installazione sopratop

- Scarico InFino a saltarello con comando girevole
- Troppopieno tondo
- Disponibili in 8 differenti colori
- Griglia inox compresa in fornitura
- Modelli reversibili

ELON 45 S

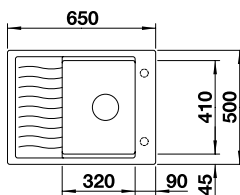

450 mm base sottolavello



Sopratop



Scarico InFino a saltarello con comando girevole cromato di serie

Vasca con piletta da 3½", tappo a cestello, saltarello, griglia multifunzione in acciaio inox e sifone

Dimensioni intaglio: 630x480 mm - R 15
Profondità vasca: 205 mm

○ = Preforature

	Codice	Euro
● nero	1525879	805,00
● antracite	1520989	805,00
● grigio roccia	1520990	805,00
● grigio vulcano	1527251	805,00
● bianco	1520993	805,00
● soft white	1527068	805,00
● tartufo	1520996	805,00
● caffè	1520997	805,00

ELON XL 6 S

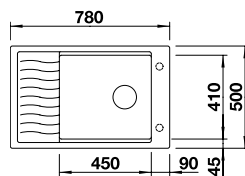

600 mm base sottolavello



Sopratop



Scarico InFino a saltarello con comando girevole cromato di serie

Vasca con piletta da 3½", tappo a cestello, saltarello, griglia multifunzione in acciaio inox e sifone

Dimensioni intaglio: 760x480 mm - R 15
Profondità vasca: 205 mm

○ = Preforature

	Codice	Euro
● nero	1525882	853,00
● antracite	1518735	853,00
● grigio roccia	1518736	853,00
● grigio vulcano	1527253	853,00
● bianco	1518739	853,00
● soft white	1527070	853,00
● tartufo	1518743	853,00
● caffè	1518744	853,00

ACCESSORI OPZIONALI

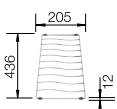

Griglia multifunzione in acciaio inox

COMPRESA



Tagliere a ponte in legno massello

Codice 1218313
Euro 140,00

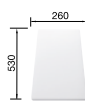

Tagliere a ponte in materiale sintetico

Codice 1217611
Euro 146,00



Vaschetta forata in acciaio inox

Codice 1227689
Euro 151,00

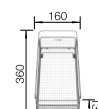

Cestello inox multifunzione

Codice 1223297
Euro 211,00



BLANCO VINTERA XL 9-UF

Installazione sottotop/filotop

- Scarico InFino manuale
- Troppopieno rettangolare
- Frontale a vista
- Raggio interno vasca: 15 mm
- Disponibile in 8 differenti colori

VINTERA XL 9-UF

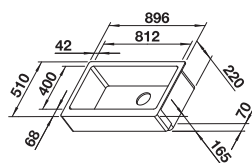

900

mm
base
sottolavello



Sottotop



Filotop



Raggio
15 mm



Scarico InFino
manuale

Vasca con piletta da 3½",
sifone e tappo a cestello

Dimensioni esterne:
896 x 510 mm
Profondità vasca: 220 mm

Dettagli di installazione
e informazioni per l'intaglio:

Filotop:
<https://youtu.be/CGRIPZsbQ6Y>

Sottotop:
<https://youtu.be/jB-uTpOrpCc>

Codice Euro

	Codice	Euro
● nero	1526110	1.881,00
● antracite	1526101	1.881,00
● grigio roccia	1526102	1.881,00
● grigio vulcano	1526800	1.881,00
● bianco	1526105	1.881,00
● soft white	1526803	1.881,00
● tartufo	1526107	1.881,00
● caffè	1526108	1.881,00



ACCESSORI OPZIONALI

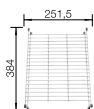

Griglia multifunzione
in acciaio inox

Codice 1234795
Euro 211,00



Tagliere in bambù

Codice 1239449
Euro 140,00

BLANCORONDO

Installazione sopra top

- Scarico con tappo a cestello
- Troppopieno tondo
- Disponibile in 6 differenti colori

BLANCORONDO

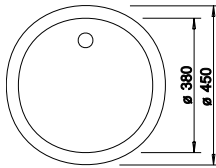

Vasca con piletta da 3½",
sifone e tappo a cestello

Dimensioni intaglio: Ø 430 mm
Profondità vasca: 165 mm

Codice Euro

●	nero	1525959	549,00
●	antracite	1511629	549,00
●	grigio vulcano	1527240	549,00
●	bianco	1511621	549,00
●	soft white	1527057	549,00
●	caffé	1515028	549,00

ACCESSORI OPZIONALI



Copertura scarico
CapFlow

Codice 1517666
Euro 40,00



Cestello in acciaio inox

1220574
116,00



5 VASCHE IN CERAMICA



5	CERAMICA	
	ETAGON	176
	PALONA	179
	PANOR 60	180
	SUBLINE	177



BLANCO ETAGON

CERAMICA PURAPLUS
installazione sottotop
installazione sopratop

ETAGON 500-U CERAMICA PURAPLUS

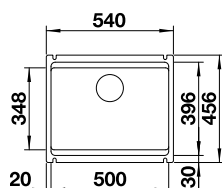

- 600** mm base sottolavello
- Sottotop
- Scarico InFino manuale integrato di serie

	Codice	Euro
● nero	1525155	1.548,00
● basalto	1525154	1.548,00
● bianco cristallo	1525149	1.548,00
● magnolia brillante	1525150	1.548,00

Vasca con piletta da 3½", tappo a cestello InFino, coppia di barre in acciaio inox e sifone

Dimensione intaglio: 490x366 mm - R15
Profondità vasca: 200 mm

ETAGON 6 CERAMICA PURAPLUS

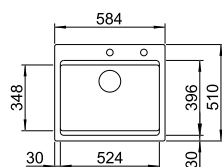

- 600** mm base sottolavello
- Sopratop
- Scarico InFino a saltarello integrato di serie

	Codice	Euro
● nero	1525162	1.559,00
● basalto	1525161	1.559,00
● bianco cristallo	1525156	1.559,00
● magnolia brillante	1525157	1.559,00

Vasca con piletta da 3½", tappo a cestello InFino, coppia di barre in acciaio inox, saltarello in materiale sintetico cromato e sifone

Dimensione intaglio: 562x488 mm
Profondità vasca: 220 mm

ACCESSORI OPZIONALI



Barre ETAGON in acciaio inox

Codice 1235866
COMPRESSE



Vaschetta forata in acciaio inox

Codice 1226189
Euro 164,00



Tagliere in legno massello

Codice 1514544
Euro 186,00



Tagliere in cristallo temperato

Codice 1227699
Euro 211,00

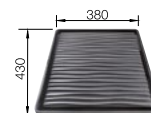

Gocciolatoio sintetico nero

Codice 1230734
Euro 211,00



BLANCO SUBLINE

CERAMICA PURAPLUS
Installazione sottotop

SUBLINE 375-U CERAMICA PURAPLUS

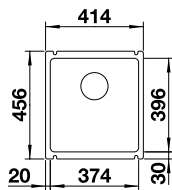

- 600** mm base sottolavello
- Sottotop
- Scarico InFino manuale integrato di serie

	Codice	Euro
● nero	1516044	1.238,00
● basalto	1516974	1.238,00
● bianco cristallo	1516042	1.238,00
● magnolia brillante	1519595	1.238,00

Vasca con piletta da 3½", tappo a cestello InFino, kit di montaggio e sifone

Dimensione intaglio: 364x386 mm - R15
Profondità vasca: 185 mm
Spessore minimo del piano di lavoro: 25 mm

SUBLINE 500-U CERAMICA PURAPLUS

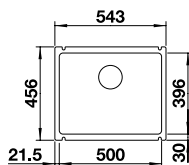

- 600** mm base sottolavello
- Sottotop
- Scarico InFino manuale integrato di serie

	Codice	Euro
● nero	1514515	1.424,00
● basalto	1516975	1.424,00
● bianco cristallo	1514513	1.424,00
● magnolia brillante	1519596	1.424,00

Vasca con piletta da 3½", tappo a cestello InFino, kit di montaggio e sifone

Dimensione intaglio: 490x386 mm - R15
Profondità vasca: 185 mm
Spessore minimo del piano di lavoro: 25 mm

ACCESSORI OPZIONALI



Tagliere in cristallo satinato silver

Codice 1227699
Euro 211,00



Tagliere in legno massello

Codice 1514544
Euro 186,00

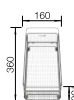

Cestello inox multifunzione

Codice 1223297
Euro 221,00

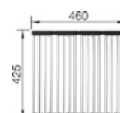

Griglia pieghevole multifunzione

Codice 1238482
Euro 186,00

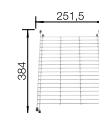



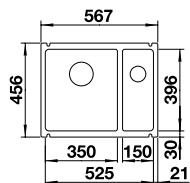

Griglia multifunzione in acciaio inox

Codice 1234795
Euro 211,00

SUBLINE 350/150-U CERAMICA PURAPLUS



-  800 mm base sottolavello
-  Sottotop
-  Scarico InFino manuale integrato di serie

	Codice	Euro
 nero	1514531	1.588,00
 basalto	1516976	1.588,00
 bianco cristallo	1514529	1.588,00
 magnolia brillante	1519597	1.588,00

Vasca con piletta da 3½", tappo a cestello InFino, vasca supplementare con piletta da 1½" con tappo a cestello InFino, kit di montaggio e sifone

Dimensione intaglio: 515x386 mm - R15
 Profondità vasca: 185/130 mm
 Spessore minimo del piano di lavoro: 25 mm

***Adatto a basi sottolavello da 75 cm**



ACCESSORI OPZIONALI



Tagliere in cristallo satinato silver

Codice 1227699
 Euro 211,00



Tagliere in legno massello

Codice 1514544
 Euro 186,00

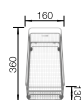

Cestello inox multifunzione

Codice 1223297
 Euro 221,00

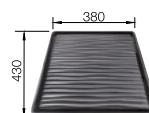

Gocciolatoio sintetico nero

Codice 1230734
 Euro 88,00

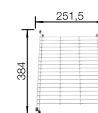

Griglia multifunzione in acciaio inox

Codice 1234795
 Euro 211,00



BLANCO PALONA 6

CERAMICA PURAPLUS
installazione sopra top

- Scarico InFino a saltarello con comando cromato
- Troppopieno rettangolare
- Disponibile in 4 differenti colori

PALONA 6

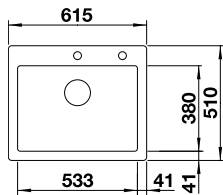

- 600** mm base sottolavello
- Sopratop
- Scarico InFino a saltarello integrato di serie

	Codice	Euro
● nero	1520929	1.402,00
● basalto	1520928	1.402,00
● bianco cristallo	1520922	1.402,00
● magnolia brillante	1520923	1.402,00

Vasca con piletta da 3½", tappo a cestello InFino, saltarello in materiale sintetico cromato e sifone

Dimensioni intaglio: 592x488 mm - R15
Profondità vasca: 190 mm

ACCESSORI OPZIONALI



Copertura scarico
CapFlow

Codice 1517666
Euro 40,00



Cestello inox
con griglia per piatti

Codice 1507829
Euro 246,00

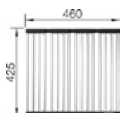

Griglia pieghevole
multifunzione

Codice 1238482
Euro 186,00



BLANCO PANOR 60

Modulo da incasso

- Scarico manuale con tappo a cestello
- Troppopieno tondo
- Non necessita di foro d'intaglio
- Frontale a vista

PANOR 60 1 FORO

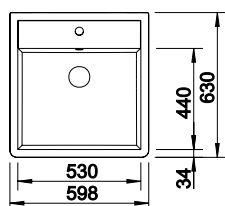

Vasca con piletta da 3½",
tappo a cestello e sifone

Profondità vasca: 190 mm
Profondità totale lavello: 220 mm

	Codice	Euro
● bianco cristallo	1514486	1.238,00

ACCESSORI OPZIONALI



Copertura scarico
CapFlow
1517666
40,00

6 MISCELATORI



6 MISCELATORI

6.1 MISCELATORI ECO FLOW

CANDOR	186
LINUS	186
MIDA	185
MILA	185

6.2 MISCELATORI A 3 VIE

FONTAS II	189-191
TRIMA	188
CATRIS S FLEXO FILTRO	192

6.3 DRINK.SYSTEMS

DRINK.FILTER EVOL-S PRO	195
DRINK.SODA EVOL-S PRO	193-194
BLANCO UNIT APP	196-197

6.4 MISCELATORI STANDARD

ALTA II	208-209
AVONA	215
CARENA	204
CATRIS	210-211
BLANCOCULINA II	214
DARAS	203
JURENA	205
LINEE	212
LINUS	206-207
LIVIA	213
LUNEOO	230-233
MIDA	198-199
MILA	200-201
MILI	202
VONDA	211

6.5 MISCELATORI IN ACCIAIO MASSICCIO

AMBIS	219
CANDOR	217
JANDORA	216
LANORA	218
LINEE	222
LINUS	221
SONEA-S FLEXO	220
VONDA	220

6.6 MISCELATORI SOTTOFINESTRA

ALTA-F II	229
CORESSA	224
DARAS	223
ELOSOCPE II	228
LANORA	227
LARESSA	225
LINUS	226

6.7 DISPENSER DI SAPONE

LATO	236
LIVIA	235
PIONA	234
TANGO	234
TIGA	234
TORRE	235
YANO	234

6.8 COMANDI A SALTARELLO

COMFORT	237
LIVIA	237

Legenda icone miscelatori a pag. 35

KEEPING IT FLOWING: MISCELATORI BLANCO ECO-FLOW



RISPARMIO IDRICO SENZA COMPROMESSI

L'acqua è la nostra risorsa più preziosa, ma è tutt'altro che infinita. In molte regioni del mondo la scarsità è già una realtà e ovunque cresce la consapevolezza che ogni goccia è importante. Soprattutto in cucina -dove ogni giorno cuciniamo, sciacquiamo, laviamo e beviamo acqua- esiste un enorme potenziale per utilizzare questa risorsa in modo responsabile.

BLANCO s'impegna a risparmiare acqua ovunque possibile, sia nella produzione sia nella progettazione dei prodotti. Le nostre soluzioni intelligenti e ingegnose ti aiutano a risparmiare acqua senza mai compromettere il comfort o la funzionalità. Che si tratti di sciacquare le verdure, lavare i piatti o riempire un bicchiere d'acqua, con BLANCO risparmiare acqua diventa naturale.



COME I MISCELATORI BLANCO AIUTANO A RISPARMIARE ACQUA

Portata efficiente: i miscelatori BLANCO sono disponibili con portate comprese tra 3 e 15 l/min. Più bassa è la portata, minore è il consumo d'acqua. I miscelatori BLANCO Eco-Flow hanno una portata ridotta a max. 5 l/min a 3 bar, che è assolutamente sufficiente per tutte le occasioni d'uso!

Efficienza del flusso aerato: l'aeratore BLANCO è un componente con diverse maglie fini disposte in sequenza nella parte superiore. Maggiore è la quantità di aria miscelata nel flusso, minore è il consumo di acqua al minuto. Ciò comporta un notevole risparmio sia di acqua, sia di energia quando si utilizza l'acqua calda, senza compromettere il comfort.

Funzione di partenza a freddo: alcuni modelli di miscelatori BLANCO includono un'ulteriore funzione di risparmio energetico. Quando la leva è nella sua posizione verticale predefinita, il rubinetto eroga acqua fredda. Per l'acqua calda, regolare la leva di conseguenza. Ciò impedisce che le tubature si riempiano di acqua riscaldata inutilmente e riduce il consumo di energia, le emissioni di CO2 e i costi. Un vantaggio per l'ambiente e per il vostro portafoglio.

CERTIFICATI



DGNB

Il Consiglio tedesco per l'edilizia sostenibile (DGNB) ha sviluppato un sistema di certificazione per rendere l'edilizia sostenibile non solo misurabile, ma anche pratica e comparabile. Oltre a fornire un quadro di riferimento per le nuove costruzioni, il sistema offre anche soluzioni su misura per gli edifici esistenti, rendendolo uno strumento completo per promuovere la sostenibilità. Riconosciuto in tutto il mondo come "punto di riferimento globale per la sostenibilità", il sistema DGNB valuta i progetti in modo olistico, considerando l'intero ciclo di vita dell'edificio. Fattori quali l'impatto ambientale, l'efficienza delle risorse e l'efficacia dei costi vengono valutati insieme agli aspetti socioculturali, con tutti i criteri ponderati in ugual misura. Ciò garantisce un approccio completo alla sostenibilità che offre vantaggi per l'ambiente, l'economia e le persone.

I miscelatori ECO-FLOW di BLANCO contribuiscono a questa visione riducendo significativamente il consumo di acqua rispetto ai prodotti standard. Risparmiando acqua potabile e riducendo al minimo le acque reflue, questi miscelatori svolgono un ruolo chiave nel sostenere la qualità ambientale e nel raggiungere standard elevati nei progetti certificati DGNB.

Con BLANCO, potete affidarvi a soluzioni intelligenti che danno la stessa importanza all'innovazione e alla sostenibilità.

BREEAM

BREEAM, acronimo di "Building Research Establishment Environmental Assessment Method", è uno dei principali sistemi di certificazione di sostenibilità per gli edifici a livello mondiale. Valuta e certifica non solo la progettazione e la costruzione degli edifici, ma anche le prestazioni ambientali dei prodotti utilizzati al loro interno.

La metodologia di certificazione prende in considerazione nove criteri chiave per misurare in modo olistico l'impatto di un edificio in termini di sostenibilità, tra cui efficienza energetica, consumo idrico, materiali, trasporti, gestione dei rifiuti, qualità ambientale, salute e benessere, gestione dei progetti e impatto ecologico. Con valutazioni condotte in ogni fase del ciclo di vita di un edificio, BREEAM garantisce il rispetto dei più elevati standard di sostenibilità.

Noi di BLANCO siamo orgogliosi di offrire soluzioni in linea con questi rigorosi standard. I nostri miscelatori ECO-FLOW superano i valori di consumo idrico di riferimento, rendendoli una scelta adeguata per i progetti che mirano a ottenere punti nella categoria dell'efficienza idrica del sistema BREEAM. Integrando BLANCO nella progettazione dei vostri edifici, migliorerete non solo la funzionalità, ma anche la sostenibilità.

LEED

LEED, acronimo di "Leadership in Energy and Environmental Design" è un sistema di certificazione riconosciuto a livello internazionale sviluppato dal Green Building Council degli Stati Uniti (USGBC). Progettato per incoraggiare pratiche edilizie sostenibili e rispettose dell'ambiente, LEED è un punto di riferimento per l'edilizia green ed è utilizzato in tutto il mondo sia per i nuovi progetti di sviluppo, sia per quelli di ristrutturazione.

Questa certificazione valuta diversi aspetti della sostenibilità di un edificio, tra cui l'ubicazione e i trasporti, lo sviluppo sostenibile del sito, l'efficienza idrica, il rendimento energetico, la qualità dell'aria interna, l'innovazione e l'uso di materiali e risorse. Stabilendo criteri rigorosi, LEED contribuisce a ridurre l'impatto ambientale degli edifici in ogni fase del loro ciclo di vita.

BLANCO contribuisce ai vostri progetti di edilizia sostenibile con i miscelatori ECO-FLOW. Riducendo significativamente il consumo di acqua rispetto ai prodotti standard, i nostri miscelatori supportano gli obiettivi di sostenibilità e aiutano a guadagnare punti preziosi nella categoria dell'efficienza idrica del sistema di certificazione LEED. Con BLANCO potete elevare i vostri progetti di design per soddisfare i più elevati standard ambientali.

RISPARMIO IDRICO IN CUCINA

L'acqua è la nostra risorsa più preziosa, soprattutto in cucina, dove è una parte indispensabile della vita quotidiana.

Ma l'acqua sta diventando scarsa in molti luoghi e le risorse stanno diminuendo. BLANCO si è posta come missione quella di risparmiare acqua ovunque possibile e offre una gamma di miscelatori ecologici, intelligenti e facili da usare.



CANDOR ECO-FLOW

●
stainless steel
1528150



LANORA ECO-FLOW

●
stainless steel
1528151



LINUS-S ECO-FLOW

● ●
cromato nero opaco
1528152 1528153



MIDA ECO-FLOW

●
cromato
1528156



MILA ECO-FLOW

● ●
cromato nero opaco
1528154 1528155

RISPARMIO IDRICO

Con una portata inferiore a 5 l/min (acque miscelate) a 3 bar, questa gamma di prodotti contribuisce in modo significativo a una valutazione positiva nelle certificazioni di edilizia sostenibile.

INNOVATIVI AERATORI BLANCO

L'aria viene miscelata al getto d'acqua, riducendone notevolmente il consumo. L'acqua appare limpida o biancastra, non schizza e garantisce un flusso perfetto, con un risparmio di risorse e un risultato esteticamente gradevole!

IMPOSTAZIONE DI PARTENZA A FREDDO

Nell'impostazione predefinita, l'acqua viene erogata fredda, evitando così un riscaldamento quando non è necessario. Ciò consente di risparmiare energia, ridurre le emissioni di CO₂ e abbassare i costi di riscaldamento.

GETTO STANDARD E A DOCCIA

Le modalità del getto d'acqua facilmente selezionabili supportano attività specifiche come il risciacquo delicato (per esempio, frutta o verdura) o la pulizia efficiente (come i piatti sporchi) senza un inutile spreco di acqua.



Aeratori



Impostazione di partenza a freddo



Flusso aerato



Getto a doccia

BLANCO MIDA ECO-FLOW



- Portata ridotta a max. 5 l/min a 3 bar in acqua miscelata
- Design essenziale per un'ottima praticità
- Miscelatore a canna alta, per agevolare il riempimento di vasi o contenitori particolarmente ingombranti

	Codice	Euro
 nero opaco	1528156	340,00

DISEGNI TECNICI

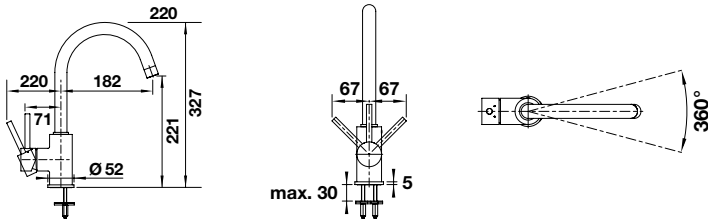

CARATTERISTICHE

- Escursione della leva comando: 67 mm in avanti e indietro rispetto alla mezzeria della canna
- Girevole sino a 360°
- Diametro foro per miscelatore: Ø 35 mm
- Dotato di cartuccia in ceramica
- Flessibili da 500 mm con dado da 3/8" per una facile installazione
- Contropiastra di rinforzo per una maggiore stabilità

BLANCO MILA ECO-FLOW



- Portata ridotta a max. 5 l/min a 3 bar in acqua miscelata
- Design essenziale per un'ottima praticità
- Miscelatore a canna alta, per agevolare il riempimento di vasi o contenitori particolarmente ingombranti

	Codice	Euro
 cromato	1528154	250,00
 nero opaco	1528155	340,00

DISEGNI TECNICI

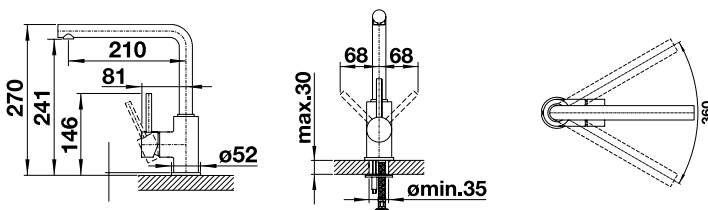

CARATTERISTICHE

- Escursione della leva comando: 68 mm in avanti e indietro rispetto alla mezzeria della canna
- Girevole sino a 360°
- Diametro foro per miscelatore: 35 mm
- Dotato di cartuccia in ceramica
- Flessibili da 500 mm con dado da 3/8" per una facile installazione
- Contropiastra di rinforzo per una maggiore stabilità

6 miscelatori

BLANCO LINUS-S ECO-FLOW

CON DOCCETTA ESTRAIBILE



- Portata ridotta a max. 5 l/min a 3 bar in acqua miscelata
- Design minimalista
- Doccetta estraibile in metallo di alta qualità
- A canna alta, per agevolare il riempimento di pentole e vasi particolarmente ingombranti
- Adatto per installazione a ridosso della parete posteriore

	Codice	Euro
cromato	1528152	535,00
nero opaco	1528153	625,00

DISEGNI TECNICI

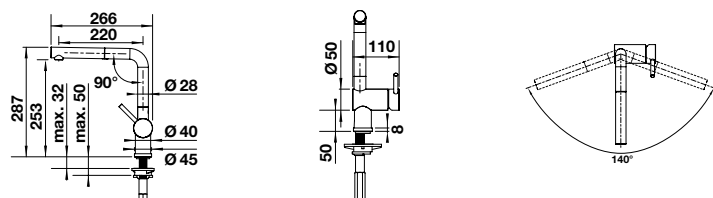

CARATTERISTICHE

- Escursione della leva comando: 85 mm in avanti rispetto alla mezzeria della canna
- Girevole sino a 140°
- Diametro foro per miscelatore: 35 mm
- Dotato di cartuccia in ceramica
- Rompigetto brevettato per una marcata riduzione dei depositi di calcare
- Tubo flessibile della doccetta con rivestimento metallico
- Flessibili da 700 mm con dado da 3/8" per una facile installazione
- Contropiastra di rinforzo per una maggiore stabilità
- Dotato di valvola di non-ritorno certificata EN 1717

BLANCO CANDOR ECO-FLOW



- Portata ridotta a max. 5 l/min a 3 bar con acqua miscelata
- Struttura di alta qualità in solido acciaio inossidabile, finitura spazzolata
- Design pulito del miscelatore adatto anche alle cucine moderne
- A canna alta, per agevolare il riempimento di pentole e vasi particolarmente ingombranti
- Rotazione della leva comandi in avanti (max 90°)
- Adatto per installazione a ridosso della parete posteriore
- Risparmio energetico: impostazione predefinita della leva di comando a freddo

	Codice	Euro
stainless steel	1528150	410,00

DISEGNI TECNICI

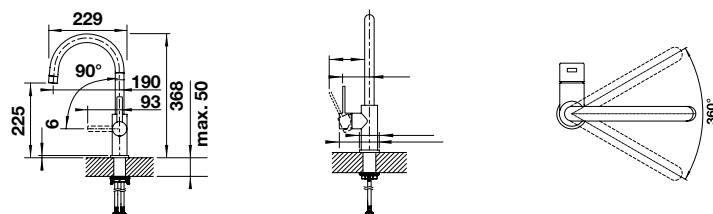

CARATTERISTICHE

- Escursione della leva comando: 93 mm in avanti rispetto alla mezzeria della canna
- Girevole sino a 360°
- Diametro foro per miscelatore: 35 mm
- Dotato di cartuccia in ceramica
- Rompigetto brevettato per una marcata riduzione dei depositi di calcare
- Flessibili da 700 mm con dado da 3/8" per una facile installazione
- Contropiastra di rinforzo per una maggiore stabilità

BLANCO LANORA ECO-FLOW



- Portata ridotta a max. 5 l/min a 3 bar in acqua miscelata
- Design di alta qualità in acciaio massiccio spazzolato
- Design pulito del miscelatore, adatto anche alle cucine moderne
- A canna alta, per agevolare il riempimento di pentole e contenitori particolarmente ingombranti
- Adatto per installazione a ridosso della parete posteriore

	Codice	Euro
 stainless steel	1528151	420,00

DISEGNI TECNICI

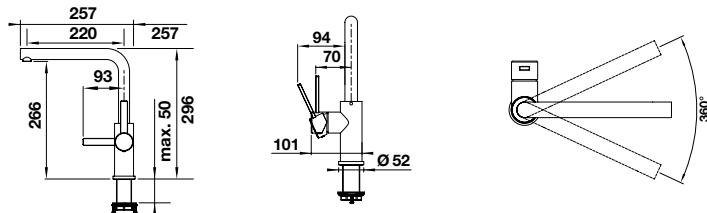

CARATTERISTICHE

- Escursione della leva comando: 93 mm in avanti rispetto alla mezzeria della canna
- Girevole sino a 360°
- Diametro foro per miscelatore: 35 mm
- Dotato di cartuccia in ceramica
- Rompigetto brevettato per una marcata riduzione dei depositi di calcare
- Flessibili da 700 mm con dado da $\frac{3}{8}$ " per una facile installazione
- Contropiastra di rinforzo per una maggiore stabilità

BLANCO TRIMA

3 VIE - CROMATO



DISEGNI TECNICI

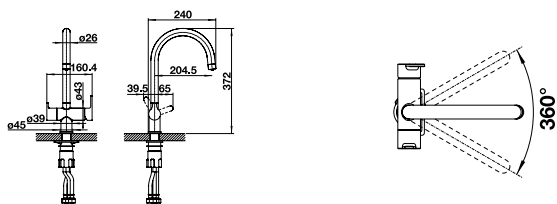

CARATTERISTICHE

- Escursione della leva comandi: 65 mm in avanti e 39,5 mm indietro rispetto alla mezzeria della canna
- Girevole sino a 360°
- Diametro foro per miscelatore: 35 mm
- Dotato di cartuccia in ceramica
- Filtri di depurazione non in dotazione
- Flessibili da 500 mm con dado da $\frac{3}{8}$ " per una facile installazione
- Rompigetto brevettato per una marcata riduzione dei depositi di calcare
- Contropiastra di rinforzo per una maggiore stabilità
- Certificato LGA

Finitura Inox	Codice	Euro
 cromato	1520840	572,00

BLANCO TRIMA

3 VIE - SATIN GOLD



DISEGNI TECNICI

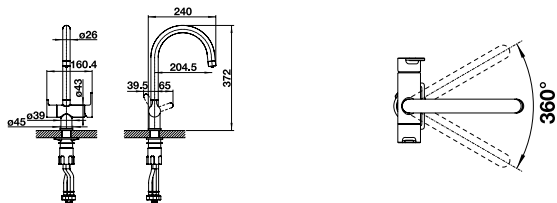

CARATTERISTICHE

- Escursione della leva comandi: 65 mm in avanti e 39,5 mm indietro rispetto alla mezzeria della canna
- Girevole sino a 360°
- Diametro foro per miscelatore: 35 mm
- Dotato di cartuccia in ceramica
- Filtri di depurazione non in dotazione
- Flessibili da 500 mm con dado da $\frac{3}{8}$ " per una facile installazione
- Rompigetto brevettato per una marcata riduzione dei depositi di calcare
- Contropiastra di rinforzo per una maggiore stabilità
- Dotato di valvola di non-ritorno certificata EN 1717
- Certificato LGA

Finitura PVD	Codice	Euro
 satin gold	1526695	724,00

ACCESSORI

Set di upgrade alla versione FILTRO (composto da filtro BWT, testata di fissaggio, flussimetro, connettore a T e flessibile da 60 cm)

Filtro BWT, testata di fissaggio e flussimetro



Cod. 1527453
Euro 773,00

Connettore a T



COMPRESO NEL SET

Flessibile da 60 cm



COMPRESO NEL SET

Ricambio filtro a cartuccia



Cod. 1525273
Euro 374,00

BLANCO FONTAS II

3 VIE - CROMATO

Finitura Inox

Codice

Euro



cromato

1523128

654,00

DISEGNI TECNICI

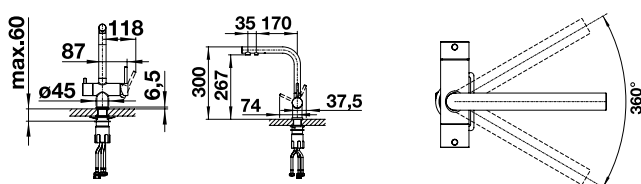

CARATTERISTICHE

- Escursione della leva comando: 74 mm in avanti e 37,5 mm indietro rispetto alla mezzeria della canna
- Girevole sino a 360°
- Diametro foro per miscelatore: 35 mm
- Dotato di cartuccia in ceramica
- Filtri di depurazione non in dotazione
- Flessibili da 500 mm con dado da 3/8" per una facile installazione
- Rompigetto brevettato per una marcata riduzione dei depositi di calcare
- Contropiastra di rinforzo per una maggiore stabilità
- Certificato LGA

BLANCO FONTAS II

3 VIE - COLORI SILGRANIT

Finitura Silgranit

Codice

Euro



nero

1526157

713,00



antracite

1523130

713,00



grigio roccia

1523137

713,00



grigio vulcano

1526942

713,00



bianco

1523134

713,00



soft white

1526943

713,00



tartufo

1523136

713,00

DISEGNI TECNICI

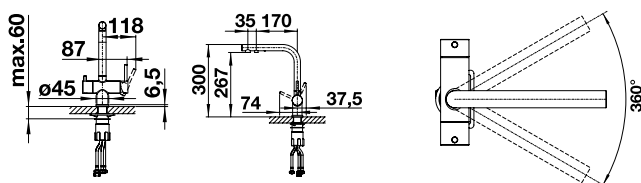

CARATTERISTICHE

- Escursione della leva comando: 74 mm in avanti e 37,5 mm indietro rispetto alla mezzeria della canna
- Girevole sino a 360°
- Diametro foro per miscelatore: 35 mm
- Dotato di cartuccia in ceramica
- Filtri di depurazione non in dotazione
- Flessibili da 500 mm con dado da 3/8" per una facile installazione
- Rompigetto brevettato per una marcata riduzione dei depositi di calcare
- Contropiastra di rinforzo per una maggiore stabilità
- Certificato LGA

ACCESSORI

Set di upgrade alla versione FILTRO
(composto da filtro BWT,
testata di fissaggio, flussimetro,
connettore a T e flessibile da 60 cm)

Filtro BWT, testata di
fissaggio e flussimetro



Cod. 1527453
Euro 773,00

Connettore a T



COMPRESO NEL SET

Flessibile da 60 cm



COMPRESO NEL SET

Ricambio
filtro a cartuccia



Cod. 1525273
Euro 374,00

BLANCO FONTAS-S II

3 VIE - CROMATO



Finitura Inox

Codice

Euro



cromato

1525198

929,00

DISEGNI TECNICI

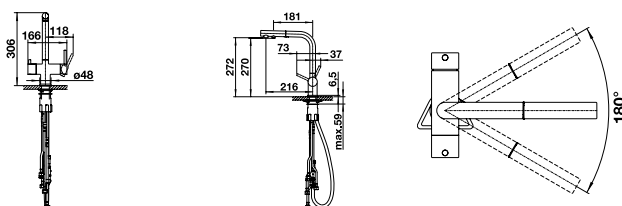

CARATTERISTICHE

- Escursione della leva comando: 73 mm in avanti e 37 mm indietro rispetto alla mezzeria della canna
- Girevole sino a 180°
- Doccetta in metallo
- Diametro foro 35 mm
- Dotato di cartuccia in ceramica
- Flessibile da 500 mm con dado da 3/8" per una facile installazione
- Rompigetto brevettato per una marcata riduzione dei depositi di calcare
- Dotato di valvola di non-ritorno certificata EN 1717
- Sistema di filtraggio non incluso
- Certificato LGA

BLANCO FONTAS-S II

3 VIE - COLORI SILGRANIT



Finitura Silgranit

Codice

Euro



nero

1526158

994,00



antracite

1525200

994,00



grigio roccia

1525207

994,00



grigio vulcano

1526946

994,00



bianco

1525204

994,00



soft white

1526947

994,00



tartufo

1525206

994,00

DISEGNI TECNICI

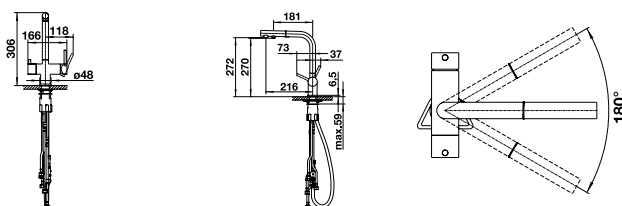

CARATTERISTICHE

- Escursione della leva comando: 73 mm in avanti e 37 mm indietro rispetto alla mezzeria della canna
- Girevole sino a 180°
- Doccetta in metallo
- Diametro foro 35 mm
- Dotato di cartuccia in ceramica
- Flessibile da 500 mm con dado da 3/8" per una facile installazione
- Rompigetto brevettato per una marcata riduzione dei depositi di calcare
- Dotato di valvola di non-ritorno certificata EN 1717
- Sistema di filtraggio non incluso
- Certificato LGA

ACCESSORI

Set di upgrade alla versione FILTRO (composto da filtro BWT, testata di fissaggio, flussimetro, connettore a T e flessibile da 60 cm)

Filtro BWT, testata di fissaggio e flussimetro



Cod. 1527453
Euro 773,00

Connettore a T



COMPRESO NEL SET

Flessibile da 60 cm



COMPRESO NEL SET

Ricambio filtro a cartuccia



Cod. 1525273
Euro 374,00

BLANCO FONTAS II

3 VIE - PVD



	Codice	Euro
● nero opaco	1526670	678,00

Finitura PVD	Codice	Euro
● satin gold	1526692	735,00
● PVD Steel	1523129	735,00
● dark steel	1527736	850,00
● platinum	1527714	881,00

DISEGNI TECNICI

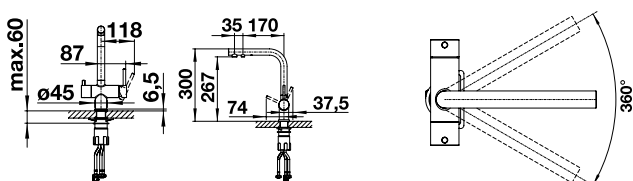

CARATTERISTICHE

- Escursione della leva comando: 74 mm in avanti e 37,5 mm indietro rispetto alla mezzeria della canna
- Girevole sino a 360°
- Diametro foro per miscelatore: 35 mm
- Dotato di cartuccia in ceramica
- Filtri di depurazione non in dotazione
- Flessibili da 500 mm con dado da 3/8" per una facile installazione
- Rompigetto brevettato per una marcata riduzione dei depositi di calcare
- Contropiastra di rinforzo per una maggiore stabilità
- Certificato LGA

BLANCO FONTAS-S II

3 VIE - PVD



	Codice	Euro
● nero opaco	1526672	952,00

Finitura PVD	Codice	Euro
● satin gold	1526694	1.063,00
● PVD Steel	1525199	1.063,00
● dark steel	1527737	1.205,00
● platinum	1527715	1.251,00

DISEGNI TECNICI

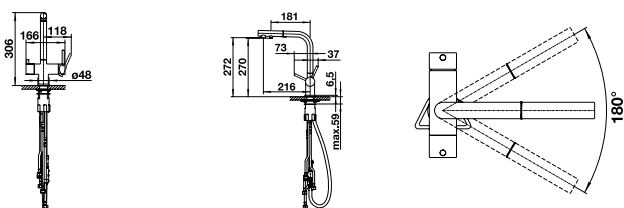

CARATTERISTICHE

- Escursione della leva comando: 73 mm in avanti e 37 mm indietro rispetto alla mezzeria della canna
- Girevole sino a 180°
- Doccetta in metallo
- Diametro foro 35 mm
- Dotato di cartuccia in ceramica
- Flessibile da 500 mm con dado da 3/8" per una facile installazione
- Rompigetto brevettato per una marcata riduzione dei depositi di calcare
- Dotato di valvola di non-ritorno certificata EN 1717
- Sistema di filtraggio non incluso
- Certificato LGA

ACCESSORI

Set di upgrade alla versione FILTRO (composto da filtro BWT, testata di fissaggio, flussimetro, connettore a T e flessibile da 60 cm)

Filtro BWT, testata di fissaggio e flussimetro



Cod. 1527453
Euro 773,00

Connettore a T



COMPRESO NEL SET

Flessibile da 60 cm



COMPRESO NEL SET

Ricambio filtro a cartuccia





Cod. 1525273
Euro 374,00

BLANCO CATRIS-S FLEXO FILTRO

3 VIE - CROMATO, PVD STEEL



Finitura Inox	Codice	Euro
 cromato	1526705	773,00
 PVD Steel	1526706	979,00

DISEGNI TECNICI



CARATTERISTICHE

- Girevole sino a 360°
- Diametro foro per miscelatore: 35 mm
- Dotato di cartuccia in ceramica
- Doccetta in materiale sintetico
- Flessibili da 700 mm con dado da 3/8"
- Rompigetto brevettato per una marcata riduzione dei depositi di calcare
- Contropiastra di rinforzo per una maggiore stabilità
- Dotato di valvola di non-ritorno certificata EN 1717
- Certificato LGA

BLANCO CATRIS-S FLEXO FILTRO

3 VIE - TOTAL BLACK



Finitura Inox	Codice	Euro
 total black	1526707	927,00

DISEGNI TECNICI



CARATTERISTICHE

- Girevole sino a 360°
- Diametro foro per miscelatore: 35 mm
- Dotato di cartuccia in ceramica
- Doccetta in materiale sintetico
- Flessibili da 700 mm con dado da 3/8"
- Rompigetto brevettato per una marcata riduzione dei depositi di calcare
- Contropiastra di rinforzo per una maggiore stabilità
- Dotato di valvola di non-ritorno certificata EN 1717
- Certificato LGA

ACCESSORI

Set di upgrade alla versione FILTRO (composto da filtro BWT, testata di fissaggio, flussimetro, connettore a T e flessibile da 60 cm)

Filtro BWT, testata di fissaggio e flussimetro



Cod. 1527453
Euro 773,00

Connettore a T



COMPRESO NEL SET

Flessibile da 60 cm



COMPRESO NEL SET

Ricambio filtro a cartuccia



Cod. 1525273
Euro 374,00

BLANCO DRINK.SODA EVOL-S PRO

Il sistema dell'acqua 5 in 1 consente una regolazione individuale della temperatura di raffreddamento, del livello di carbonatazione e della quantità d'acqua, unendo così la massima funzionalità con il massimo comfort di bevuta. Il sistema DRINK.SODA EVOL-S PRO è composto da componenti perfettamente abbinati tra loro: il miscelatore ergonomico EVOL-S PRO e un'unità di trattamento dell'acqua salvaspazio.

Sul lato destro è possibile prelevare come di consueto acqua di rubinetto fredda o calda tramite una leva di miscelazione, mentre sul lato sinistro viene prelevata acqua filtrata e raffreddata. La temperatura può essere regolata tra 4 °C e 10 °C e la carbonatazione può essere impostata su tre livelli: naturale, leggermente frizzante o frizzante.



Acqua filtrata



Acqua dall'impianto domestico





miscelatori

6

BLANCO DRINK.SODA EVOL-S PRO



Finitura	Codice	Euro
 total black	1526633	3.900,00
 PVD Steel	1526255	3.850,00
 satin gold	1527427	3.950,00

Miscelatore:

- L'escursione della leva-comandi (62 mm in avanti rispetto alla mezzera della canna), ne consente l'installazione a ridosso della parete posteriore
- Miscelatore 5-in-1 semi-professionale per acqua fredda e calda dall'impianto idrico e acqua filtrata refrigerata, naturale, frizzante e leggermente frizzante
- Click and Touch: selezione ed erogazione della tipologia e dell'esatta quantità di acqua tramite una manopola graduata e un comando touch laterale
- Erogatore separato per l'acqua filtrata, girevole fino a 180°; erogatore per l'acqua calda e fredda, girevole fino a 360°
- Con cartuccia in ceramica
- Doccetta per acqua calda e fredda con variatore di flusso e supporto magnetico.
- Contropiastra di rinforzo per una maggiore stabilità

Unità di raffreddamento e carbonatazione di alta qualità con display touch intuitivo con indicatore di capacità per filtri e CO₂.

- 1,4 L di acqua refrigerata sempre disponibile e immediatamente erogabile
- Capacità di raffreddamento di 8 L/h in modo continuo (a seconda della temperatura dell'acqua in ingresso e della temperatura dell'acqua impostata).
- Temperatura nell'unità di raffreddamento e carbonatazione regolabile tra 4°C e 10°C.
- Filtro multistadio di alta qualità con scambiatore di ioni e carbone attivo
- Bombola di CO₂, da 425 g
- Set di pulizia (BWT EasyCare)
- Alimentazione: 220-240 V / 50 Hz
- Assorbimento: 190 W
- Compatibile con l'App BLANCO UNIT, disponibile per iOS e Android

Filtri, bombole di CO₂ e materiale di pulizia acquistabili online tramite:

- app **BLANCO UNIT**
- sito web **shop.iedsrl.it**

DISEGNI TECNICI

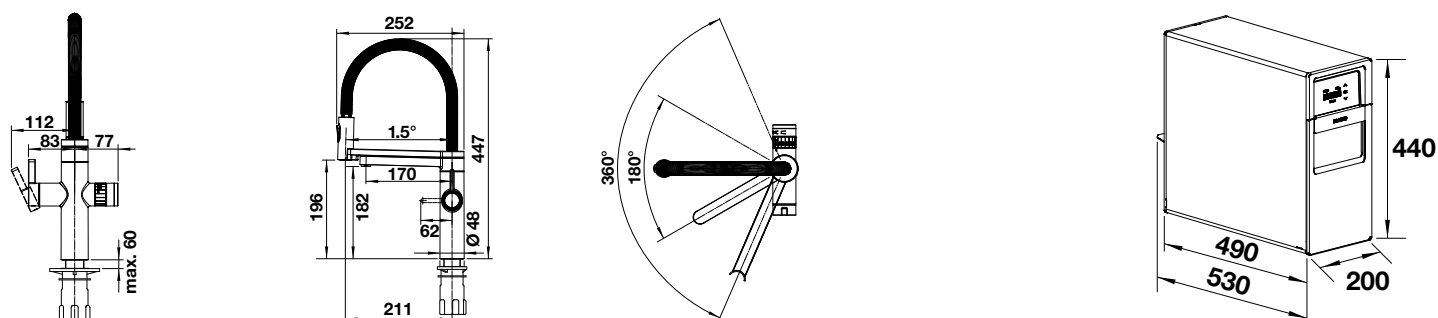

ACCESSORI INCLUSI IN FORNITURA:



Unità frigo-gasatore BLANCO Soda

COMPRESO



Bombola di CO₂ da 425 g

COMPRESO



BLANCO Drink Filter Soft S

COMPRESO



BWT EasyCare Adapter

COMPRESO





BWT EasyCare Tab

COMPRESO

BLANCO DRINK.FILTER EVOL-S PRO



Finitura	Codice	Euro
 total black	1526636	3.154,00
 PVD Steel	1526311	2.862,00

Sistema:

- Filtro BWT di ultima generazione, incl. testata e cartuccia multistrato
- Control box con display integrato che mostra la rimanente capacità del filtro

Miscelatore:

- L'escursione della manopola (62 mm in avanti rispetto alla mezzeria della canna), ne consente l'installazione a ridosso della parete posteriore
- Girevole fino a 360° per acqua calda e fredda, e fino a 180° per l'acqua filtrata
- Flessibili da 700 mm con dado da 3/8"
- Doccetta con tubo flessibile in silicone nero
- Diametro foro per miscelatore: Ø 35 mm
- Dotato di cartuccia in ceramica
- Rompigetto brevettato per una marcata riduzione dei depositi di calcare
- Contropiastra di rinforzo per una maggiore stabilità
- Dotato di valvola di non-ritorno certificata EN 1717

6 miscelatori

DISEGNI TECNICI

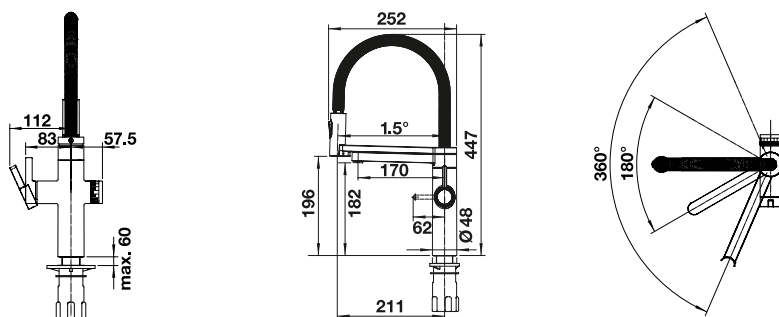

ACCESSORI



Controllerbox



Drink Filter Soft S



Testata di fissaggio



Drink Filter Soft Magnesium M



Ricambio filtro a cartuccia

COMPRESO

COMPRESO

COMPRESO

COMPRESO

Codice 1525273
Euro 374,00

BLANCO UNIT APP

Grazie alle sue molteplici funzioni, l'app UNIT ti aiuta a gestire e configurare il tuo sistema drink.

Rendi più pratici i flussi di lavoro in cucina e semplificando l'uso del tuo drink.system!

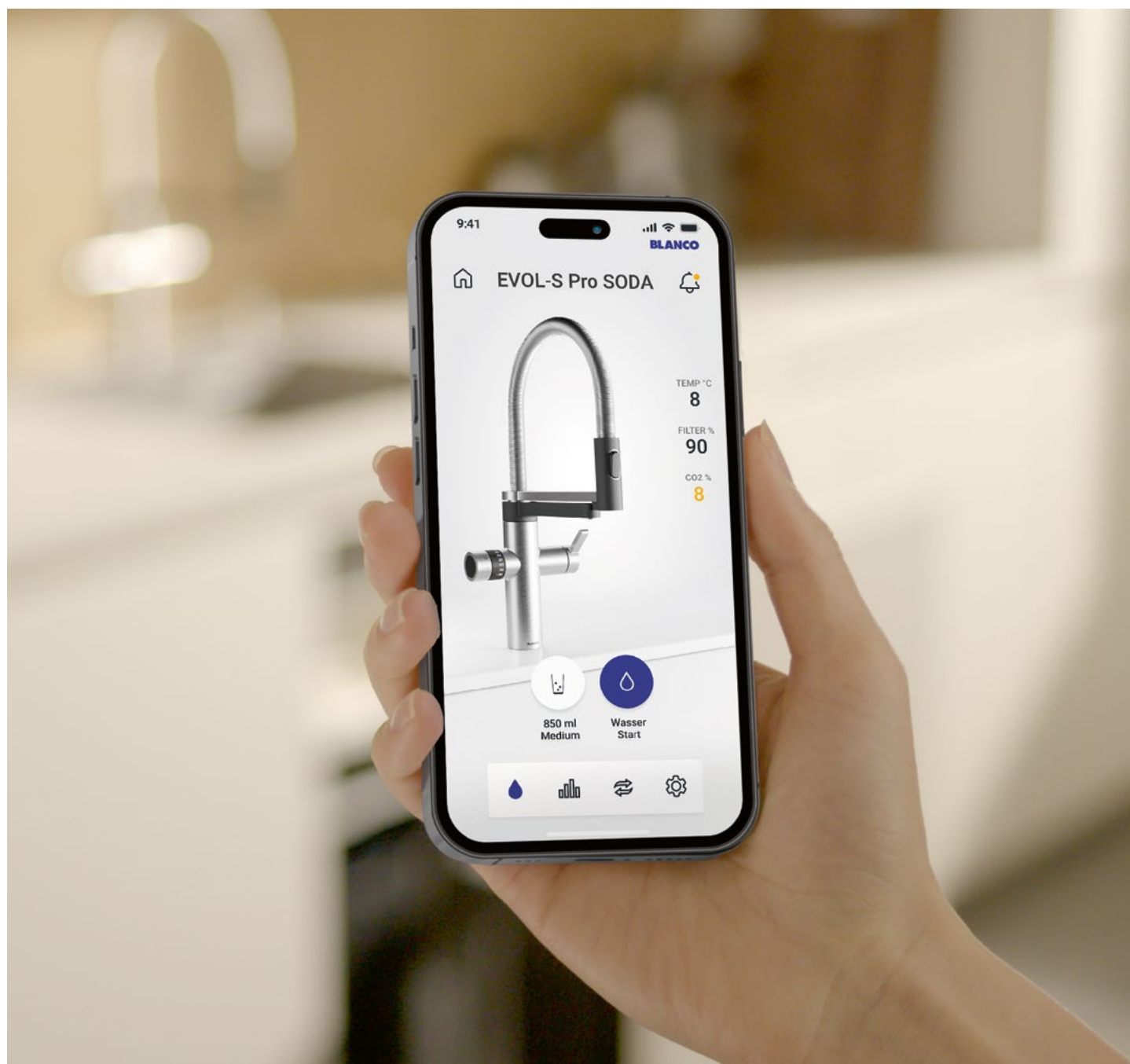



SCARICA
BLANCO UNIT APP:



Con l'app BLANCO UNIT, durezza e temperatura dell'acqua possono essere facilmente impostate in base alle proprie esigenze. Definisci i tuoi desideri: l'App ti guida passo dopo passo, con l'animazione 3D. Visualizza le istruzioni su come sostituire facilmente, ad esempio, i filtri o le bombole di CO₂, e accedi a tutte le statistiche sui tuoi utilizzi e consumi.

L'APP UNIT DI BLANCO: INNOVATIVA E FACILE DA USARE

- Impostazione personalizzata del tipo di acqua desiderato
- Diverse possibilità di visualizzazione dello stato del sistema e del consumo, per esempio il livello di CO₂ può essere regolato in base alle proprie preferenze, ed è possibile impostare la quantità di acqua che si desidera erogare, con uno scarto di 10 ml
- Istruzioni chiare passo dopo passo, per la sostituzione dei filtri e delle bombole di CO₂
- Comodo riordino dei materiali di consumo
- contatto diretto con il nostro team di assistenza

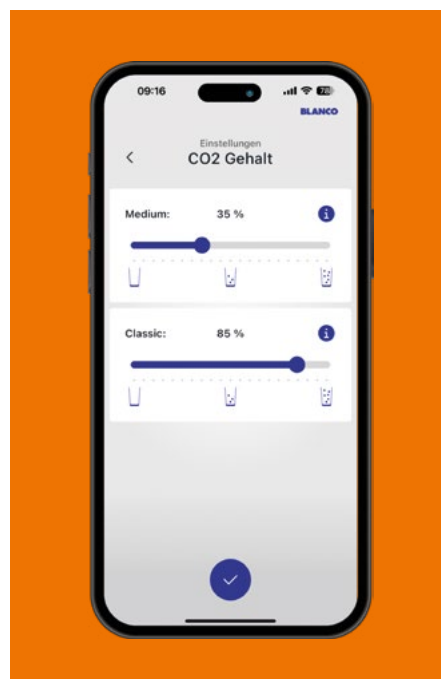
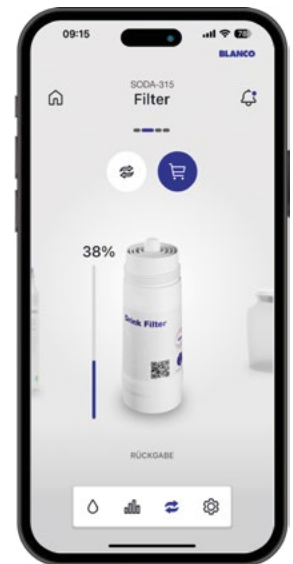
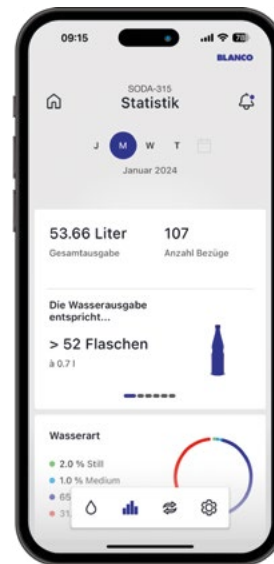
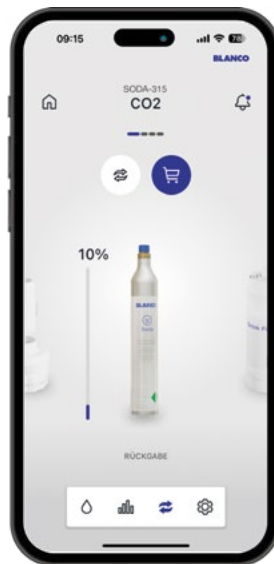

Con l'app BLANCO UNIT è possibile regolare l'intensità di gasatura dell'acqua, da naturale a frizzante.

BLANCO MIDA



	Codice	Euro
cromato	1517742	211,00
Finitura Silgranit		
nero	1526145	230,00
antracite	1519415	230,00
grigio vulcano	1526965	230,00
bianco	1519418	230,00
soft white	1526966	230,00
caffè	1519423	230,00

DISEGNI TECNICI

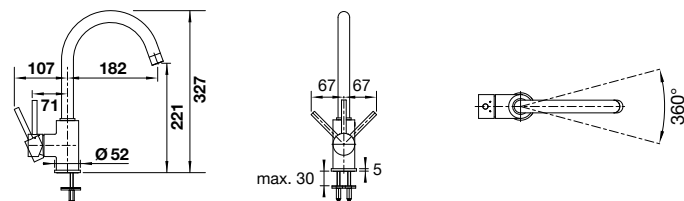

CARATTERISTICHE

- Escursione della leva comando: 67 mm in avanti e indietro rispetto alla mezzeria della canna
- Girevole sino a 360°
- Diametro foro per miscelatore: 35 mm
- Dotato di cartuccia in ceramica
- Flessibili da 350 mm con dado da 3/8" per una facile installazione
- Contropiastra di rinforzo per una maggiore stabilità
- Certificato LGA e DVGW

BLANCO MIDA-S

CON DOCCETTA ESTRAIBILE



	Codice	Euro
cromato	1521454	390,00
Finitura Silgranit		
nero	1526146	447,00
antracite	1521455	447,00
grigio vulcano	1526967	447,00
bianco	1521457	447,00
soft white	1526968	447,00
caffè	1521461	447,00

DISEGNI TECNICI

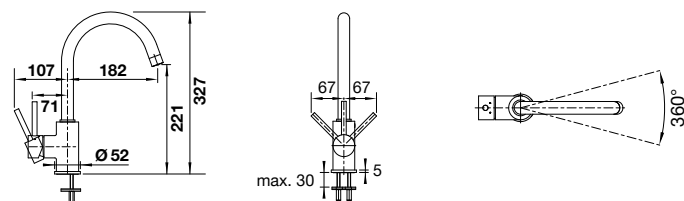

CARATTERISTICHE

- Escursione della leva comando: 68 mm in avanti e indietro rispetto alla mezzeria della canna
- Girevole sino a 360°
- Diametro foro per miscelatore: 35 mm
- Dotato di cartuccia in ceramica
- Flessibili da 350 mm con dado da 3/8" per una facile installazione
- Rompigetto brevettato per una marcata riduzione dei depositi di calcare
- Dotato di valvola di non-ritorno certificata EN 1717
- Contropiastra di rinforzo per una maggiore stabilità
- Certificato LGA e DVGW

BLANCO MIDA

NERO OPACO



	Codice	Euro
 nero opaco	1526649	269,00

DISEGNI TECNICI

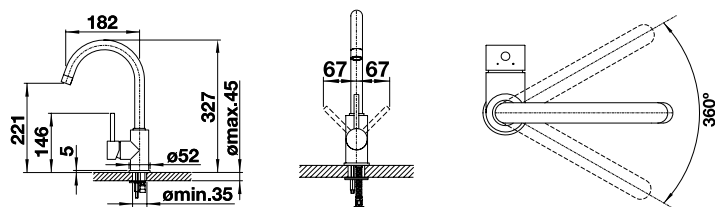

CARATTERISTICHE

- Escursione della leva comando: 67 mm in avanti e indietro rispetto alla mezzeria della canna
- Girevole sino a 360°
- Diametro foro per miscelatore: 35 mm
- Dotato di cartuccia in ceramica
- Flessibili da 500 mm con dado da 3/8" per una facile installazione
- Contropiastra di rinforzo per una maggiore stabilità
- Certificato LGA e DVGW

BLANCO MIDA-S

NERO OPACO - CON DOCCETTA ESTRAIBILE



	Codice	Euro
 nero opaco	1526653	447,00

DISEGNI TECNICI

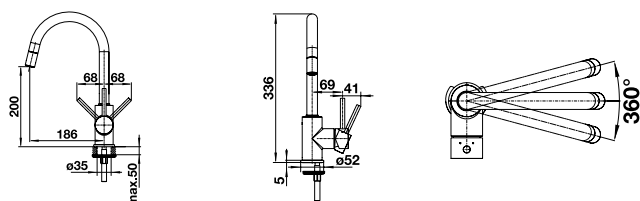

CARATTERISTICHE

- Escursione della leva comando: 68 mm in avanti e indietro rispetto alla mezzeria della canna
- Girevole sino a 360°
- Diametro foro per miscelatore: 35 mm
- Dotato di cartuccia in ceramica
- Flessibili da 500 mm con dado da 3/8" per una facile installazione
- Rompigetto brevettato per una marcata riduzione dei depositi di calcare
- Dotato di valvola di non-ritorno certificata EN 1717
- Contropiastra di rinforzo per una maggiore stabilità
- Certificato LGA e DVGW

BLANCO MILA



Codice Euro

	cromato	1519414	222,00
---	---------	---------	--------

DISEGNI TECNICI

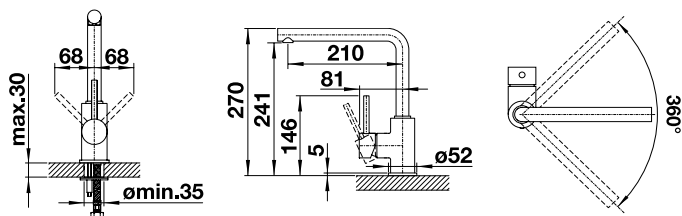

CARATTERISTICHE

- Escursione della leva comando: 68 mm in avanti e indietro rispetto alla mezzeria della canna
- Girevole sino a 360°
- Diametro foro per miscelatore: 35 mm
- Dotato di cartuccia in ceramica
- Flessibili da 500 mm con dado da 3/8" per una facile installazione
- Contropiastra di rinforzo per una maggiore stabilità
- Certificato LGA e DVGW

BLANCO MILA-S

CON DOCCETTA ESTRAIBILE



Codice Euro

	cromato	1519810	428,00
---	---------	---------	--------

DISEGNI TECNICI

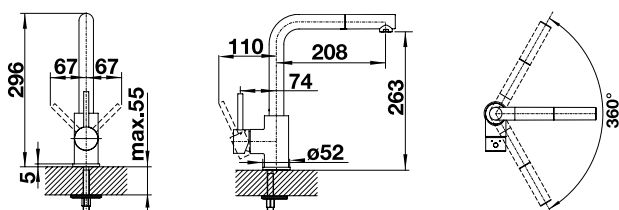

CARATTERISTICHE

- Escursione della leva comando: 67 mm in avanti e indietro rispetto alla mezzeria della canna
- Girevole sino a 360°
- Diametro foro per miscelatore: 35 mm
- Dotato di cartuccia in ceramica
- Flessibili da 500 mm con dado da 3/8" per una facile installazione
- Dotato di valvola di non-ritorno certificata EN 1717
- Certificato LGA e DVGW

BLANCO MILA

NERO OPACO



Codice Euro

 nero opaco	1526657	256,00
--	---------	--------

DISEGNI TECNICI

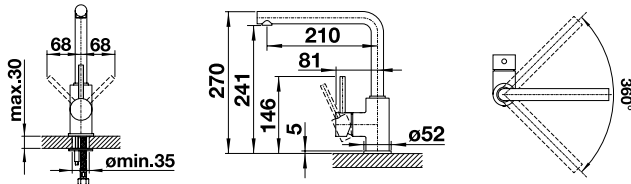

CARATTERISTICHE

- Escursione della leva comando: 68 mm in avanti e indietro rispetto alla mezzeria della canna
- Girevole sino a 360°
- Diametro foro per miscelatore: 35 mm
- Dotato di cartuccia in ceramica
- Flessibili da 500 mm con dado da 3/8" per una facile installazione
- Contropiastra di rinforzo per una maggiore stabilità
- Certificato LGA e DVGW

BLANCO MILA-S

NERO OPACO - CON DOCCHETTA ESTRAIBILE



Codice Euro

 nero opaco	1526660	461,00
--	---------	--------

DISEGNI TECNICI

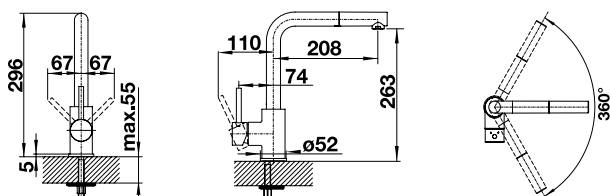

CARATTERISTICHE

- Escursione della leva comando: 67 mm in avanti e indietro rispetto alla mezzeria della canna
- Girevole sino a 360°
- Diametro foro per miscelatore: 35 mm
- Dotato di cartuccia in ceramica
- Flessibili da 500 mm con dado da 3/8" per una facile installazione
- Dotato di valvola di non-ritorno certificata EN 1717
- Certificato LGA e DVGW

BLANCO MILI



	Codice	Euro
cromato	1519413	222,00

Finitura Silgranit	Codice	Euro
nero	1526159	248,00
antracite	1523103	248,00
grigio vulcano	1527460	248,00
bianco	1523107	248,00
soft white	1527461	248,00
caffè	1523111	248,00

DISEGNI TECNICI

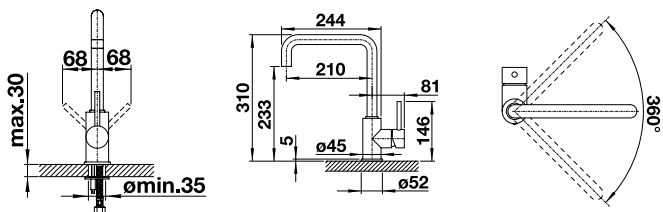

CARATTERISTICHE

- Escursione della leva comando: 68 mm in avanti e indietro rispetto alla mezzeria della canna
- Girevole sino a 360°
- Diametro foro per miscelatore: 35 mm
- Dotato di cartuccia in ceramica
- Flessibili da 500 mm con dado da 3/8" per una facile installazione
- Rompigetto brevettato per una marcata riduzione dei depositi di calcare
- Contropiastre di rinforzo per una maggiore stabilità
- Certificato LGA e DVGW

BLANCO MILI

NERO OPACO



	Codice	Euro
nero opaco	1526665	256,00

DISEGNI TECNICI

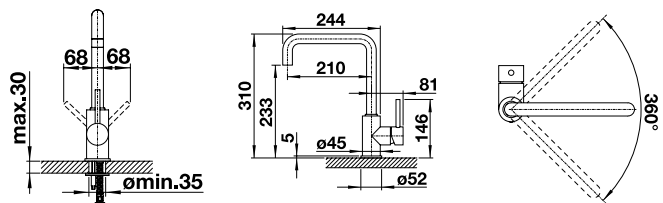

CARATTERISTICHE

- Escursione della leva comando: 68 mm in avanti e indietro rispetto alla mezzeria della canna
- Girevole sino a 360°
- Diametro foro per miscelatore: 35 mm
- Dotato di cartuccia in ceramica
- Flessibili da 500 mm con dado da 3/8" per una facile installazione
- Contropiastre di rinforzo per una maggiore stabilità
- Certificato LGA e DVGW

BLANCO DARAS



DISEGNI TECNICI

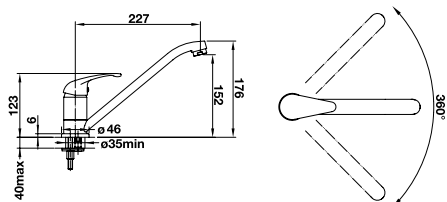

CARATTERISTICHE

- Girevole sino a 360°
- Diametro foro per miscelatore: 35 mm
- Dotato di cartuccia in ceramica
- Flessibili da 500 mm con dado da 3/8" per una facile installazione
- Certificato LGA

	Codice	Euro
cromato	1517720	114,00

Finitura Silgranit

	Codice	Euro
nero	1526152	174,00
antracite	1517721	174,00
grigio vulcano	1526934	174,00
bianco	1517724	174,00
soft white	1526935	174,00
caffè	1517729	174,00

BLANCO DARAS-S

CON DOCCETTA ESTRAIBILE



DISEGNI TECNICI

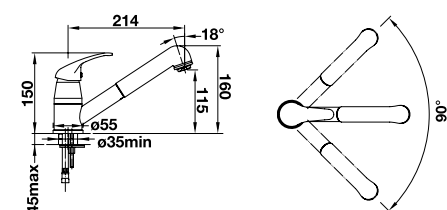

CARATTERISTICHE

- Girevole sino a 90°
- Diametro foro per miscelatore: 35 mm
- Dotato di cartuccia in ceramica
- Flessibili da 500 mm con dado da 3/8" per una facile installazione
- Contropiastra di rinforzo per una maggiore stabilità
- Dotato di valvola di non-ritorno certificata EN 1717
- Certificato LGA

	Codice	Euro
cromato	1517731	199,00

Finitura Silgranit

	Codice	Euro
nero	1526153	290,00
antracite	1517732	290,00
grigio vulcano	1526936	290,00
bianco	1517735	290,00
soft white	1526937	290,00
caffè	1517740	290,00

BLANCO CARENA



Codice Euro

	cromato	1520766	520,00
---	---------	---------	--------

DISEGNI TECNICI

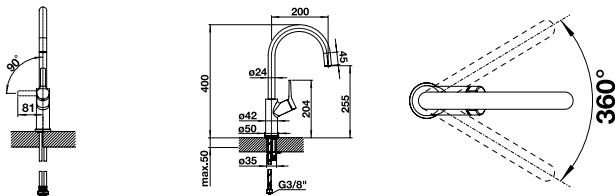

CARATTERISTICHE

- Escursione della leva: 77 mm in avanti rispetto alla mezzeria della canna
- Adatto per l'installazione a ridosso della parete posteriore
- Girevole sino a 360°
- Diametro foro per miscelatore: 35 mm
- Dotato di cartuccia in ceramica
- Flessibili da 500 mm con dado da 3/8" per una facile installazione
- Rompigetto brevettato per una marcata riduzione dei depositi di calcare
- Contropiastre di rinforzo per una maggiore stabilità
- Certificato LGA e DVGW

BLANCO CARENA-S

CON DOCCETTA ESTRAIBILE



Codice Euro

	cromato	1520767	742,00
---	---------	---------	--------

DISEGNI TECNICI

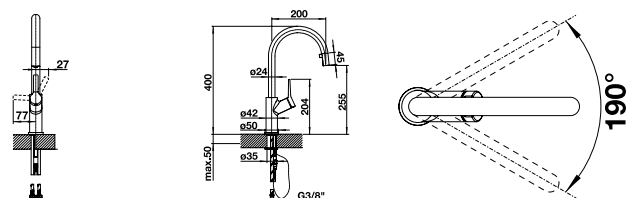

CARATTERISTICHE

- Escursione della leva comando: 77 mm in avanti e 27 mm indietro rispetto alla mezzeria della canna
- Girevole sino a 190°
- Diametro foro per miscelatore: 35 mm
- Dotato di cartuccia in ceramica
- Doccetta estraibile a scomparsa con fermo posteriore in gomma
- Flessibili da 500 mm con dado da 3/8" per una facile installazione
- Rompigetto brevettato per una marcata riduzione dei depositi di calcare
- Contropiastre di rinforzo per una maggiore stabilità
- Dotato di valvola di non-ritorno certificata EN 1717
- Certificato LGA e DVGW

BLANCO JURENA



DISEGNI TECNICI

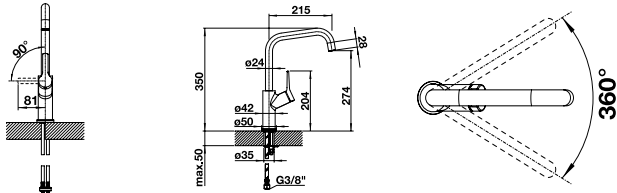

CARATTERISTICHE

- Escursione della leva: 81 mm in avanti rispetto alla mezzeria della canna
- Adatto per l'installazione a ridosso della parete posteriore
- Girevole sino a 360°
- Diametro foro per miscelatore: 35 mm
- Dotato di cartuccia in ceramica
- Flessibili da 500 mm con dado da 3/8" per una facile installazione
- Rompigetto brevettato per una marcata riduzione dei depositi di calcare
- Contropiastra di rinforzo per una maggiore stabilità
- Certificato LGA e DVGW

Codice Euro

 cromato	1520764	520,00
---	---------	--------

BLANCO JURENA-S

CON DOCCETTA ESTRAIBILE



DISEGNI TECNICI

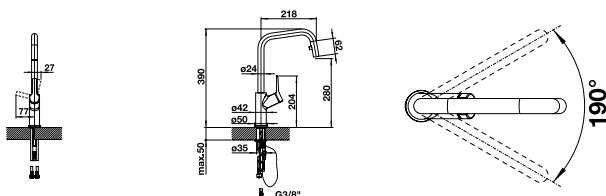

CARATTERISTICHE

- Escursione della leva comando: 77 mm in avanti e 27 mm indietro rispetto alla mezzeria della canna
- Girevole sino a 190°
- Diametro foro per miscelatore: 35 mm
- Dotato di cartuccia in ceramica
- Doccetta estraibile a scomparsa con fermo posteriore in gomma
- Flessibili da 500 mm con dado da 3/8" per una facile installazione
- Rompigetto brevettato per una marcata riduzione dei depositi di calcare
- Contropiastra di rinforzo per una maggiore stabilità
- Dotato di valvola di non-ritorno certificata EN 1717
- Certificato LGA e DVGW

Codice Euro

 cromato	1520765	742,00
---	---------	--------

BLANCO LINUS



	Codice	Euro
cromato	1514019	363,00
Finitura Silgranit		
nero	1526149	410,00
antracite	1516698	410,00
grigio roccia	1518814	410,00
grigio vulcano	1526960	410,00
bianco	1516702	410,00
soft white	1526961	410,00
tartufo	1517622	410,00
caffè	1516707	410,00

DISEGNI TECNICI

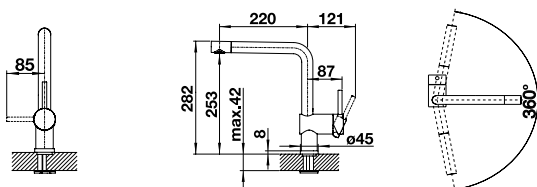

CARATTERISTICHE

- Escursione della leva comando: 85 mm in avanti rispetto alla mezzeria della canna
- Adatto per l'installazione a ridosso della parete posteriore
- Girevole sino a 360°
- Diametro foro per miscelatore: 35 mm
- Dotato di cartuccia in ceramica
- Flessibili da 700 mm con dado da 3/8" per una facile installazione
- Rompigetto brevettato per una marcata riduzione dei depositi di calcare
- Contropiastre di rinforzo per una maggiore stabilità
- Certificato LGA e DVGW

BLANCO LINUS-S

CON DOCCETTA ESTRAIBILE



	Codice	Euro
cromato	1512402	444,00
Finitura Silgranit		
nero	1526148	503,00
antracite	1516688	503,00
grigio roccia	1518813	503,00
grigio vulcano	1526958	503,00
bianco	1516692	503,00
soft white	1526959	503,00
tartufo	1517621	503,00
caffè	1516697	503,00

DISEGNI TECNICI

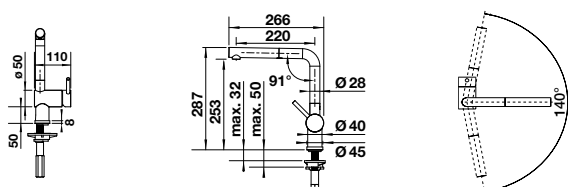





CARATTERISTICHE

- Escursione della leva comando: 85 mm in avanti rispetto alla mezzeria della canna
- Adatto per l'installazione a ridosso della parete posteriore
- Girevole sino a 140°
- Diametro foro per miscelatore: 35 mm
- Dotato di cartuccia in ceramica
- Flessibili da 700 mm con dado da 3/8" per una facile installazione
- Rompigetto brevettato per una marcata riduzione dei depositi di calcare
- Contropiastre di rinforzo per una maggiore stabilità
- Dotato di valvola di non-ritorno certificata EN 1717
- Certificato LGA e DVGW

BLANCO LINUS

NERO OPACO E FINITURE PVD



	Codice	Euro
 nero opaco	1525806	490,00
Finitura PVD		
 satin gold	1576683	490,00
 PVD Steel	1514021	426,00
 dark steel	1527732	514,00
 platinum	1527698	541,00

DISEGNI TECNICI

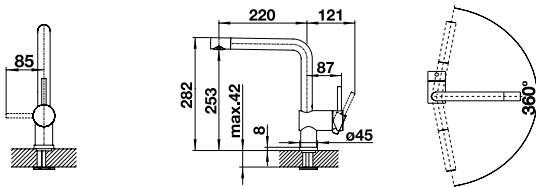





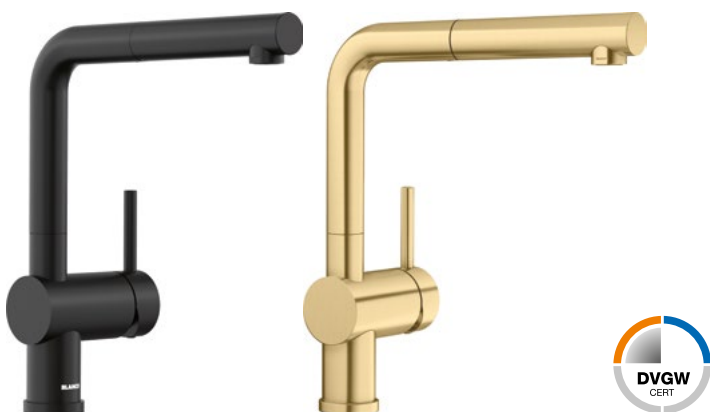

CARATTERISTICHE

- Escursione della leva comando: 85 mm in avanti rispetto alla mezzeria della canna
- Girevole sino a 360°
- Diametro foro per miscelatore: 35 mm
- Dotato di cartuccia in ceramica
- Flessibili da 700 mm con dado da 3/8" per una facile installazione
- Rompigetto brevettato per una marcata riduzione dei depositi di calcare
- Contropiastra di rinforzo per una maggiore stabilità
- Certificato LGA e DVGW

BLANCO LINUS-S

CON DOCCETTA ESTRAIBILE - NERO OPACO E FINITURE PVD



	Codice	Euro
 nero opaco	1525807	554,00
Finitura PVD		
 satin gold	1526684	554,00
 PVD Steel	1512404	514,00
 dark steel	1527733	577,00
 platinum	1527699	603,00

DISEGNI TECNICI

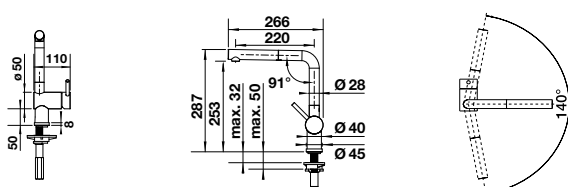

CARATTERISTICHE

- Escursione della leva comando: 85 mm in avanti rispetto alla mezzeria della canna
- Girevole sino a 140°
- Diametro foro per miscelatore: 35 mm
- Dotato di cartuccia in ceramica
- Doccetta estraibile in metallo di alta qualità
- Flessibili da 700 mm con dado da 3/8" per una facile installazione
- Rompigetto brevettato per una marcata riduzione dei depositi di calcare
- Contropiastra di rinforzo per una maggiore stabilità
- Dotato di valvola di non-ritorno certificata EN 1717
- Certificato LGA e DVGW

6 miscelatori

BLANCO ALTA II



	Codice	Euro
cromato	1527528	592,00
Finitura Silgranit		
nero	1527530	649,00
antracite	1527531	649,00
grigio roccia	1527532	649,00
grigio vulcano	1527533	649,00
bianco	1527537	649,00
soft white	1527536	649,00
tartufo	1527535	649,00

DISEGNI TECNICI

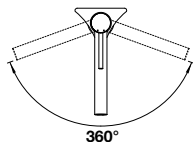
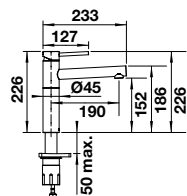

CARATTERISTICHE

- Girevole sino a 360°
- Diametro foro per miscelatore: 35 mm
- Dotato di cartuccia in ceramica
- Flessibili da 700 mm con dado da 3/8" per una facile installazione
- Rompigetto brevettato per una marcata riduzione dei depositi di calcare
- Contropiastra di rinforzo per una maggiore stabilità
- Certificato LGA

BLANCO ALTA-S II

CON DOCCETTA ESTRAIBILE



	Codice	Euro
cromato	1527543	695,00
Finitura Silgranit		
nero	1527545	742,00
antracite	1527546	742,00
grigio roccia	1527547	742,00
grigio vulcano	1527548	742,00
bianco	1527552	742,00
soft white	1527551	742,00
tartufo	1527550	742,00

DISEGNI TECNICI

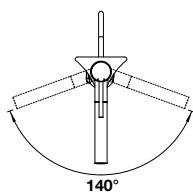
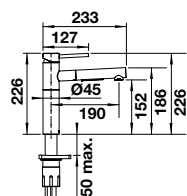

CARATTERISTICHE





- Girevole sino a 140°
- Diametro foro per miscelatore: 35 mm
- Dotato di cartuccia in ceramica
- Flessibili da 700 mm con dado da 3/8" per una facile installazione
- Rompigetto brevettato per una marcata riduzione dei depositi di calcare
- Contropiastra di rinforzo per una maggiore stabilità
- Dotato di valvola di non-ritorno certificata EN 1717
- Certificato LGA

BLANCO ALTA II

NERO OPACO E FINITURE PVD



	Codice	Euro
 nero opaco	1527538	711,00

Finitura PVD	Codice	Euro
 satin gold	1527539	736,00
 PVD Steel	1527529	670,00
 dark steel	1527540	767,00
 platinum	1527709	798,00

DISEGNI TECNICI

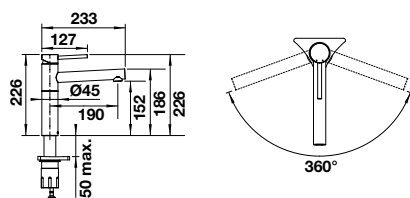

CARATTERISTICHE





- Girevole sino a 360°
- Diametro foro per miscelatore: 35 mm
- Dotato di cartuccia in ceramica
- Flessibili da 700 mm con dado da 3/8" per una facile installazione
- Rompigetto brevettato per una marcata riduzione dei depositi di calcare
- Contropiastra di rinforzo per una maggiore stabilità
- Certificato LGA

BLANCO ALTA-S II

CON DOCCETTA ESTRAIBILE - NERO OPACO E FINITURE PVD



	Codice	Euro
 nero opaco	1527553	834,00

Finitura PVD	Codice	Euro
 satin gold	1527554	870,00
 PVD Steel	1527544	767,00
 dark steel	1527555	906,00
 platinum	1527710	937,00

DISEGNI TECNICI

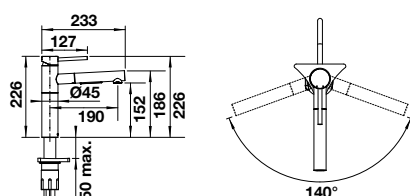

CARATTERISTICHE

- Girevole sino a 140°
- Diametro foro per miscelatore: 35 mm
- Dotato di cartuccia in ceramica
- Flessibili da 700 mm con dado da 3/8" per una facile installazione
- Rompigetto brevettato per una marcata riduzione dei depositi di calcare
- Contropiastra di rinforzo per una maggiore stabilità
- Dotato di valvola di non-ritorno certificata EN 1717
- Certificato LGA

BLANCO CATRIS-S

CON DOCCETTA ESTRAIBILE



Codice Euro

	cromato	1521476	672,00
---	---------	---------	--------

DISEGNI TECNICI

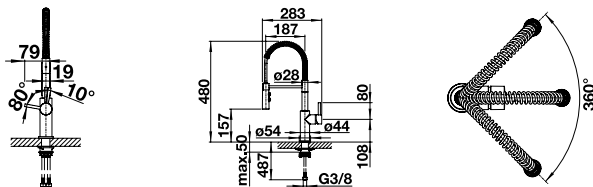

CARATTERISTICHE

- Escursione della leva comando: 79 mm in avanti e 19 mm indietro rispetto alla mezzeria della canna
- Girevole sino a 360°
- Diametro foro per miscelatore: 35 mm
- Doccetta in materiale sintetico cromato
- Dotato di cartuccia in ceramica
- Flessibili da 700 mm con dado da 3/8" per una facile installazione
- Rompigetto brevettato per una marcata riduzione dei depositi di calcare
- Contropiastra di rinforzo per una maggiore stabilità
- Dotato di valvola di non-ritorno certificata EN 1717

BLANCO CATRIS-S FLEXXO

CON DOCCETTA ESTRAIBILE



Codice Euro

	cromato	1525791	718,00
---	---------	---------	--------

DISEGNI TECNICI

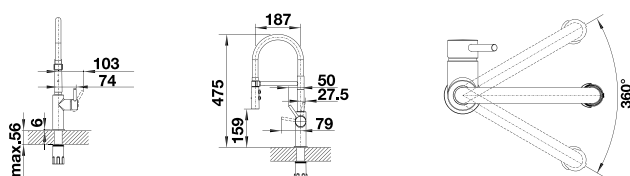



CARATTERISTICHE

- Escursione della leva comando: 79 mm in avanti e 27,5 mm indietro rispetto alla mezzeria della canna
- Girevole sino a 360°
- Diametro foro per miscelatore: 35 mm
- Dotato di cartuccia in ceramica
- Canna flessibile in silicone
- Flessibili da 700 mm con dado da 3/8" per una facile installazione
- Rompigetto brevettato per una marcata riduzione dei depositi di calcare
- Contropiastra di rinforzo per una maggiore stabilità
- Dotato di valvola di non-ritorno certificata EN 1717

BLANCO CATRIS-S FLEXO

CON DOCCETTA ESTRAIBILE - NERO OPACO E FINITURE PVD



	Codice	Euro
 total black	1525793	805,00
Finitura PVD		
 PVD Steel	1525792	929,00
 dark steel	1527731	932,00

DISEGNI TECNICI

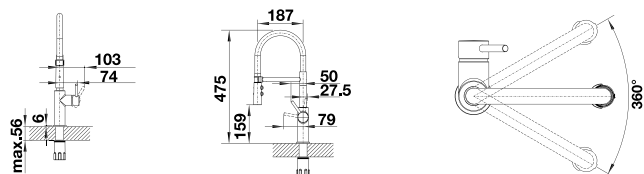

CARATTERISTICHE

- Escursione della leva comando: 74 mm in avanti e 27,5 mm indietro rispetto alla mezzeria della canna
- Girevole sino a 360°
- Diametro foro per miscelatore: 35 mm
- Dotato di cartuccia in ceramica
- Canna flessibile in silicone
- Flessibili da 700 mm con dado da 3/8" per una facile installazione
- Rompigetto brevettato per una marcata riduzione dei depositi di calcare
- Contropiastra di rinforzo per una maggiore stabilità
- Dotato di valvola di non-ritorno certificata EN 1717

BLANCO VONDA



	Codice	Euro
 cromato	1518434	672,00

DISEGNI TECNICI

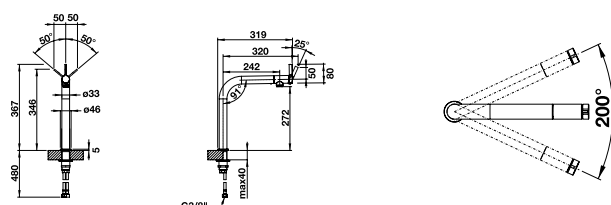

CARATTERISTICHE

- Girevole sino a 200°
- Diametro foro per miscelatore: 35 mm
- Dotato di cartuccia in ceramica
- Flessibili da 950 mm con dado da 3/8" per una facile installazione
- Contropiastra di rinforzo per una maggiore stabilità
- Rompigetto brevettato per una marcata riduzione dei depositi di calcare
- Certificato LGA e DVGW

BLANCO LINEE



Codice Euro

 cromato	1517594	654,00
---	---------	--------

DISEGNI TECNICI

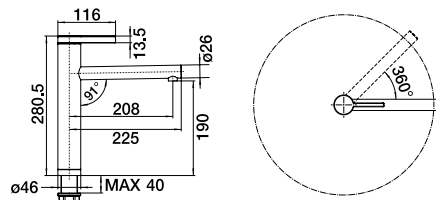

CARATTERISTICHE

- Girevole sino a 360°
- Diametro foro per miscelatore: 35 mm
- Dotato di cartuccia in ceramica
- Flessibili da 500 mm con dado da 3/8" per una facile installazione
- Contropiastra di rinforzo per una maggiore stabilità
- Rompigetto brevettato per una marcata riduzione dei depositi di calcare
- Certificato LGA e DVGW

BLANCO LINEE-S

CON DOCCETTA ESTRAIBILE









Codice Euro

 cromato	1517591	795,00
---	---------	--------

Finitura Silgranit

Codice Euro

 nero	1526171	1.285,00
 antracite	1518438	1.285,00
 grigio roccia	1518804	1.285,00
 grigio vulcano	1526956	1.285,00
 bianco	1518441	1.285,00
 soft white	1526957	1.285,00
 tartufo	1518446	1.285,00

DISEGNI TECNICI

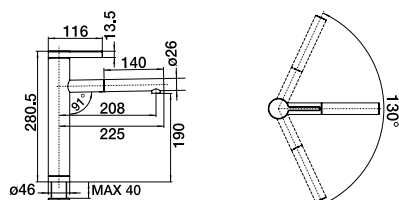

CARATTERISTICHE

- Girevole sino a 130°
- Diametro foro per miscelatore: 35 mm
- Dotato di cartuccia in ceramica
- Flessibili da 500 mm con dado da 3/8" per una facile installazione
- Contropiastra di rinforzo per una maggiore stabilità
- Dotato di valvola di non-ritorno certificata EN 1717
- Rompigetto brevettato per una marcata riduzione dei depositi di calcare
- Certificato LGA e DVGW

BLANCO LIVIA-S

CON DOCCETTA ESTRAIBILE



	Codice	Euro
 cromato	1521288	894,00

DISEGNI TECNICI

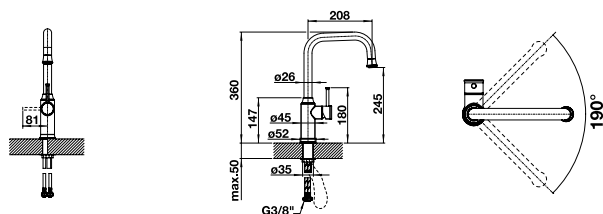

CARATTERISTICHE

- Escursione della leva comando: 81 mm in avanti rispetto alla mezzeria della canna
- Adatto per l'installazione a ridosso della parete posteriore
- Girevole sino a 190°
- Diametro foro per miscelatore: 35 mm
- Dotato di cartuccia in ceramica
- Flessibili da 500 mm con dado da 3/8" per una facile installazione
- Rompigetto brevettato per una marcata riduzione dei depositi di calcare
- Contropiastra di rinforzo per una maggiore stabilità
- Dotato di valvola di non-ritorno certificata EN 1717
- Certificato LGA e DVGW

BLANCO LIVIA-S

CON DOCCETTA ESTRAIBILE - SATIN GOLD



Finitura PVD	Codice	Euro
 satin gold	1576687	1.029,00

DISEGNI TECNICI

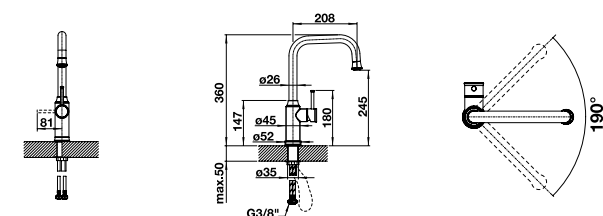

CARATTERISTICHE

- Escursione della leva comando: 81 mm in avanti rispetto alla mezzeria della canna
- Adatto per l'installazione a ridosso della parete posteriore
- Girevole sino a 190°
- Diametro foro per miscelatore: 35 mm
- Dotato di cartuccia in ceramica
- Flessibili da 500 mm con dado da 3/8" per una facile installazione
- Rompigetto brevettato per una marcata riduzione dei depositi di calcare
- Contropiastra di rinforzo per una maggiore stabilità
- Dotato di valvola di non-ritorno certificata EN 1717
- Certificato LGA e DVGW

BLANCO CULINA-S II MINI



CON DOCCETTA ESTRAIBILE



Codice Euro

	nero opaco	1527468	906,00
---	------------	---------	--------

Finitura PVD Codice Euro

	PVD Steel	1527467	824,00
	dark steel	1527469	948,00
	platinum	1527703	989,00

DISEGNI TECNICI

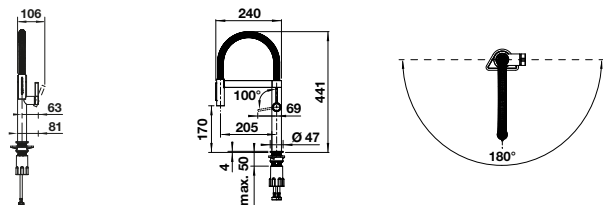

CARATTERISTICHE

- Escursione della leva: 60 mm in avanti rispetto alla mezzeria della canna
- Adatto per l'installazione a ridosso della parete posteriore
- Girevole sino a 180°
- Diametro foro per miscelatore: 35 mm
- Dotato di cartuccia in ceramica
- Flessibile rivestito in maglia metallica
- Flessibili da 950 mm con dado da 3/8" per una facile installazione
- Contropiastra di rinforzo per una maggiore stabilità
- Dotato di doccetta con valvola di non ritorno EN 1717
- Certificato LGA

BLANCO CULINA-S II



CON DOCCETTA ESTRAIBILE



Codice Euro

	nero opaco	1527464	1.339,00
---	------------	---------	----------

Finitura PVD Codice Euro

	PVD Steel	1527463	1.288,00
	dark steel	1527465	1.473,00
	platinum	1527702	1.540,00

DISEGNI TECNICI

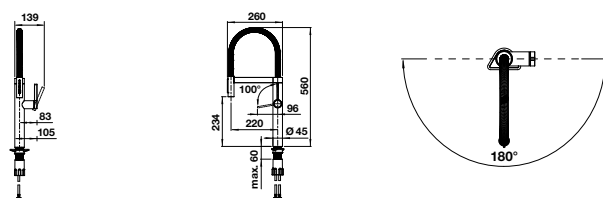

CARATTERISTICHE

- Escursione della leva comando: 96 mm in avanti rispetto alla mezzeria della canna
- Adatto per l'installazione a ridosso della parete posteriore
- Girevole sino a 180°
- Diametro foro per miscelatore: 35 mm
- Dotato di cartuccia in ceramica
- Flessibili da 950 mm con dado da 3/8" per una facile installazione
- Contropiastra di rinforzo per una maggiore stabilità
- Dotato di valvola di non-ritorno certificata EN 1717
- Certificato LGA e DVGW

BLANCO AVONA



DISEGNI TECNICI

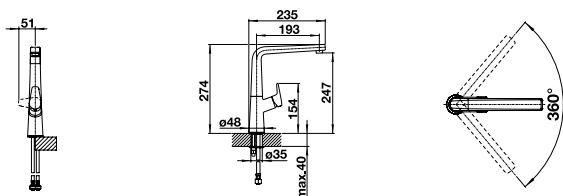

Codice Euro

	cromato	1521267	689,00
--	---------	---------	--------

CARATTERISTICHE

- Escursione della leva comando: 51 mm in avanti rispetto alla mezzeria della canna
- Adatto per l'installazione a ridosso della parete posteriore
- Girevole sino a 360°
- Diametro foro per miscelatore: 35 mm
- Dotato di cartuccia in ceramica
- Flessibili da 500 mm con dado da 3/8" per una facile installazione
- Rompigetto brevettato per una marcata riduzione dei depositi di calcare
- Contropiastra di rinforzo per una maggiore stabilità
- Certificato LGA

BLANCO AVONA-S

CON DOCCETTA ESTRAIBILE



DISEGNI TECNICI

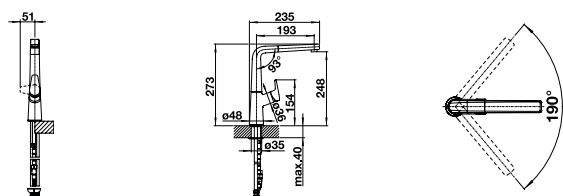

Codice Euro

	cromato	1521277	813,00
--	---------	---------	--------

Finitura Silgranit

Codice Euro

	nero	1526170	982,00
	antracite	1521278	982,00
	grigio roccia	1521285	982,00
	grigio vulcano	1526928	982,00
	bianco	1521280	982,00
	soft white	1526929	982,00
	tartufo	1521283	982,00

CARATTERISTICHE

- Escursione della leva comando: 51 mm in avanti rispetto alla mezzeria della canna
- Adatto per l'installazione a ridosso della parete posteriore
- Girevole sino a 190°
- Diametro foro per miscelatore: 35 mm
- Dotato di cartuccia in ceramica
- Flessibili da 500 mm con dado da 3/8" per una facile installazione
- Rompigetto brevettato per una marcata riduzione dei depositi di calcare
- Contropiastra di rinforzo per una maggiore stabilità
- Dotato di valvola di non-ritorno certificata EN 1717
- Certificato LGA

BLANCO JANDORA



Finitura Inox

Codice

Euro



Acciaio Massiccio
Spazzolato

1526615

328,00

DISEGNI TECNICI

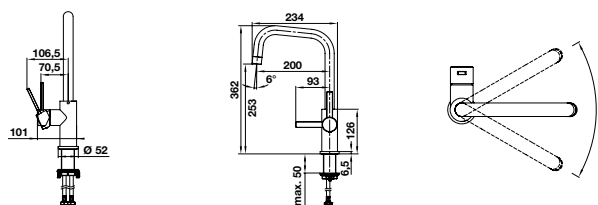

CARATTERISTICHE

- Escursione della leva comandi: 93 mm in avanti rispetto alla mezzeria della canna
- Adatto per l'installazione a ridosso della parete posteriore
- Girevole sino a 360°
- Diametro foro per miscelatore: 35 mm
- Dotato di cartuccia in ceramica
- Flessibili da 700 mm con dado da 3/8" per una facile installazione
- Rompigetto brevettato per una marcata riduzione dei depositi di calcare
- Contropiastre di rinforzo per una maggiore stabilità
- Dotato di valvola di non-ritorno certificata EN 1717
- Certificato LGA

BLANCO JANDORA-S

CON DOCCETTA ESTRAIBILE



Finitura Inox

Codice

Euro



Acciaio Massiccio
Spazzolato

1526614

526,00

DISEGNI TECNICI

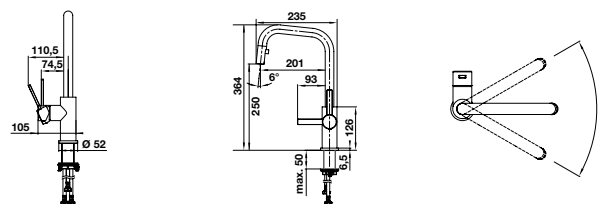

CARATTERISTICHE

- Escursione della leva comandi: 93 mm in avanti rispetto alla mezzeria della canna
- Adatto per l'installazione a ridosso della parete posteriore
- Girevole sino a 190°
- Diametro foro per miscelatore: 35 mm
- Dotato di cartuccia in ceramica
- Flessibili da 700 mm con dado da 3/8" per una facile installazione
- Rompigetto brevettato per una marcata riduzione dei depositi di calcare
- Contropiastre di rinforzo per una maggiore stabilità
- Dotato di valvola di non-ritorno certificata EN 1717
- Certificato LGA

BLANCO CANDOR



Finitura Inox	Codice	Euro
 Acciaio Massiccio Spazzolato	1523120	339,00

DISEGNI TECNICI

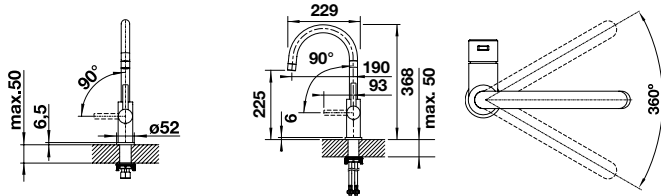

CARATTERISTICHE

- Escursione della leva comando: 93 mm in avanti rispetto alla mezzeria della canna
- Adatto per l'installazione a ridosso della parete posteriore
- Girevole sino a 360°
- Diametro foro per miscelatore: 35 mm
- Dotato di cartuccia in ceramica
- Flessibili da 700 mm con dado da 3/8" per una facile installazione
- Rompigetto brevettato per una marcata riduzione dei depositi di calcare
- Contropiastra di rinforzo per una maggiore stabilità
- Certificato LGA e DVGW

BLANCO CANDOR-S

CON DOCCETTA ESTRAIBILE



Finitura Inox	Codice	Euro
 Acciaio Massiccio Spazzolato	1523121	549,00

DISEGNI TECNICI

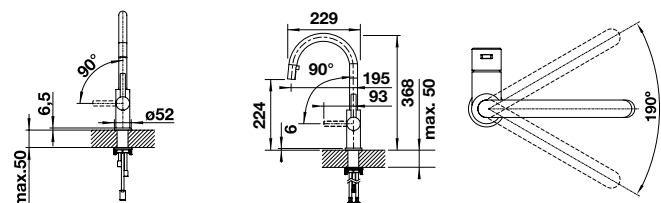

CARATTERISTICHE

- Escursione della leva comando: 93 mm in avanti rispetto alla mezzeria della canna
- Adatto per l'installazione a ridosso della parete posteriore
- Girevole sino a 190°
- Diametro foro per miscelatore: 35 mm
- Dotato di cartuccia in ceramica
- Flessibili da 700 mm con dado da 3/8" per una facile installazione
- Rompigetto brevettato per una marcata riduzione dei depositi di calcare
- Dotato di valvola di non-ritorno certificata EN 1717
- Certificato LGA e DVGW

BLANCO LANORA



Codice Euro

	Acciaio Massiccio Spazzolato	1523122	349,00
--	------------------------------	---------	--------

DISEGNI TECNICI

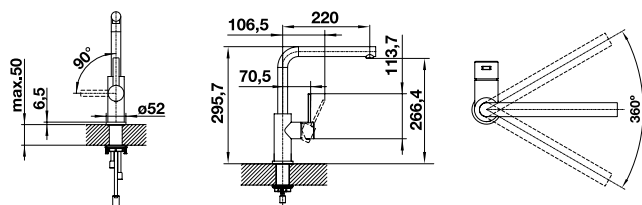

CARATTERISTICHE

- Escursione della leva comando: 93 mm in avanti rispetto alla mezzeria della canna
- Adatto per l'installazione a ridosso della parete posteriore
- Girevole sino a 360°
- Diametro foro per miscelatore: 35 mm
- Dotato di cartuccia in ceramica
- Flessibili da 700 mm con dado da 3/8" per una facile installazione
- Rompigetto brevettato per una marcata riduzione dei depositi di calcare
- Contropiastra di rinforzo per una maggiore stabilità
- Certificato LGA e DVGW

BLANCO LANORA-S

CON DOCCETTA ESTRAIBILE



Codice Euro

	Acciaio Massiccio Spazzolato	1523123	572,00
--	------------------------------	---------	--------

DISEGNI TECNICI

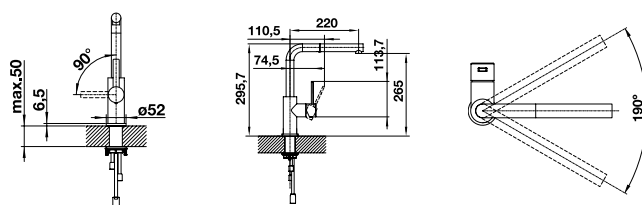

CARATTERISTICHE

- Escursione della leva comando: 93 mm in avanti rispetto alla mezzeria della canna
- Adatto per l'installazione a ridosso della parete posteriore
- Girevole sino a 190°
- Diametro foro per miscelatore: 35 mm
- Dotato di cartuccia in ceramica
- Flessibili da 700 mm con dado da 3/8" per una facile installazione
- Rompigetto brevettato per una marcata riduzione dei depositi di calcare
- Contropiastra di rinforzo per una maggiore stabilità
- Dotato di valvola di non-ritorno certificata EN 1717
- Certificato LGA e DVGW

BLANCO AMBIS



	Codice	Euro
 Acciaio Massiccio Spazzolato	1523118	520,00

DISEGNI TECNICI

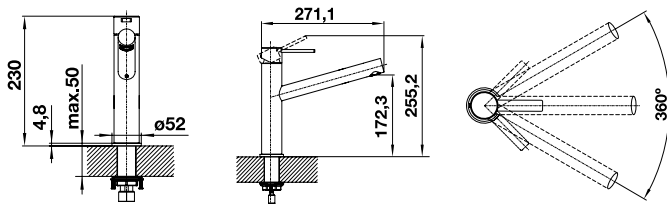

CARATTERISTICHE

- Girevole sino a 360°
- Diametro foro per miscelatore: 35 mm
- Dotato di cartuccia in ceramica
- Flessibili da 700 mm con dado da 3/8" per una facile installazione
- Rompigetto brevettato per una marcata riduzione dei depositi di calcare
- Contropiastra di rinforzo per una maggiore stabilità
- Certificato LGA e DVGW

BLANCO AMBIS-S

CON DOCCETTA ESTRAIBILE



	Codice	Euro
 Acciaio Massiccio Spazzolato	1523119	783,00

DISEGNI TECNICI

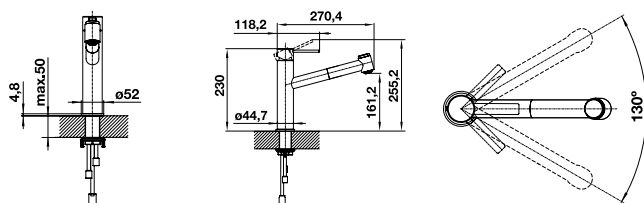

CARATTERISTICHE

- Girevole sino a 130°
- Diametro foro per miscelatore: 35 mm
- Dotato di cartuccia in ceramica
- Flessibili da 700 mm con dado da 3/8" per una facile installazione
- Rompigetto brevettato per una marcata riduzione dei depositi di calcare
- Dotato di valvola di non-ritorno certificata EN 1717
- Certificato LGA e DVGW

BLANCO VONDA



Codice Euro

	Acciaio Massiccio Spazzolato	1518435	975,00
--	------------------------------	---------	--------

DISEGNI TECNICI

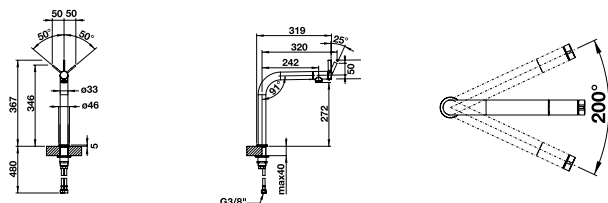

CARATTERISTICHE

- Girevole sino a 200°
- Diametro foro per miscelatore: 35 mm
- Dotato di cartuccia in ceramica
- Flessibili da 950 mm con dado da 3/8" per una facile installazione
- Contropiastra di rinforzo per una maggiore stabilità
- Rompigetto brevettato per una marcata riduzione dei depositi di calcare
- Certificato LGA e DVGW

BLANCO SONEA-S FLEXO

CON DOCCETTA ESTRAIBILE



Codice Euro

	Acciaio Massiccio Spazzolato	1526616	624,00
--	------------------------------	---------	--------

DISEGNI TECNICI

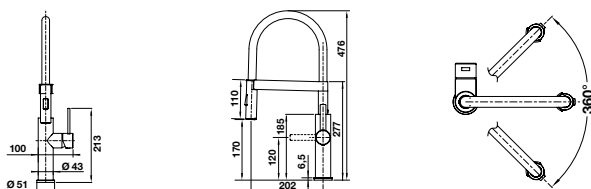

CARATTERISTICHE

- Escursione della leva comando: 90° in avanti rispetto alla mezzeria della canna
- Adatto per l'installazione a ridosso della parete posteriore
- Girevole sino a 360°
- Diametro foro per miscelatore: 35 mm
- Dotato di cartuccia in ceramica
- Canna flessibile in silicone
- Doccetta in materiale sintetico
- Flessibili da 700 mm con dado da 3/8" per una facile installazione
- Rompigetto brevettato per una marcata riduzione dei depositi di calcare
- Contropiastra di rinforzo per una maggiore stabilità
- Dotato di valvola di non-ritorno certificata EN 1717
- Certificato LGA

BLANCO LINUS



Codice Euro

	Acciaio Massiccio Spazzolato	1517183	526,00
---	------------------------------	---------	--------

DISEGNI TECNICI

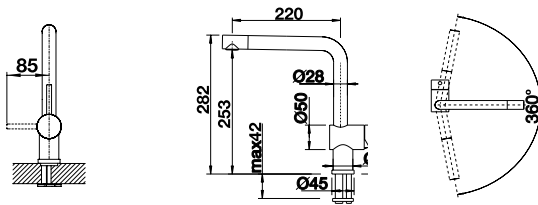

CARATTERISTICHE

- Escursione della leva comando: 85 mm in avanti rispetto alla mezzeria della canna
- Adatto per l'installazione a ridosso della parete posteriore
- Girevole sino a 360°
- Diametro foro per miscelatore: 35 mm
- Dotato di cartuccia in ceramica
- Flessibili da 700 mm con dado da 3/8" per una facile installazione
- Rompigetto brevettato per una marcata riduzione dei depositi di calcare
- Contropiastro di rinforzo per una maggiore stabilità
- Certificato LGA e DVGW

BLANCO LINUS-S

CON DOCCETTA ESTRAIBILE



Codice Euro

	Acciaio Massiccio Spazzolato	1517184	713,00
---	------------------------------	---------	--------

DISEGNI TECNICI

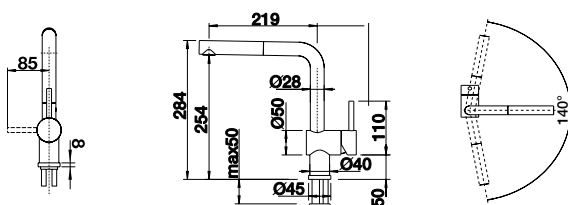

CARATTERISTICHE

- Escursione della leva comando: 85 mm in avanti rispetto alla mezzeria della canna
- Girevole sino a 140°
- Diametro foro per miscelatore: 35 mm
- Dotato di cartuccia in ceramica
- Flessibili da 700 mm con dado da 3/8" per una facile installazione
- Rompigetto brevettato per una marcata riduzione dei depositi di calcare
- Contropiastro di rinforzo per una maggiore stabilità
- Dotato di valvola di non-ritorno certificata EN 1717
- Certificato LGA e DVGW

BLANCO LINEE



Codice Euro

	Acciaio Massiccio Spazzolato	1517596	1.303,00
--	------------------------------	---------	----------

DISEGNI TECNICI

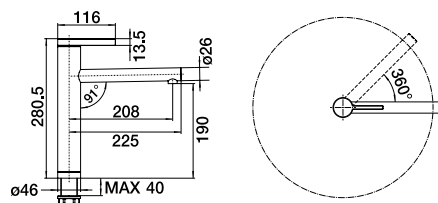

CARATTERISTICHE

- Girevole sino a 360°
- Diametro foro per miscelatore: 35 mm
- Dotato di cartuccia in ceramica
- Flessibili da 500 mm con dado da 3/8" per una facile installazione
- Contropiastra di rinforzo per una maggiore stabilità
- Rompigetto brevettato per una marcata riduzione dei depositi di calcare
- Certificato LGA e DVGW

BLANCO LINEE-S

CON DOCCETTA ESTRAIBILE



Codice Euro

	Acciaio Massiccio Spazzolato	1517593	1.442,00
--	------------------------------	---------	----------

DISEGNI TECNICI

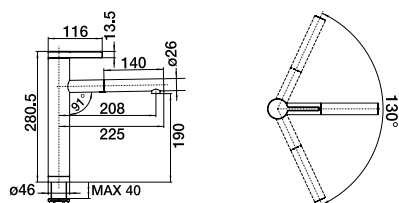

CARATTERISTICHE

- Girevole sino a 130°
- Diametro foro per miscelatore: 35 mm
- Dotato di cartuccia in ceramica
- Flessibili da 500 mm con dado da 3/8" per una facile installazione
- Contropiastra di rinforzo per una maggiore stabilità
- Dotato di valvola di non-ritorno certificata EN 1717
- Rompigetto brevettato per una marcata riduzione dei depositi di calcare
- Certificato LGA e DVGW

BLANCO DARAS-F



Finitura Inox	Codice	Euro
 cromato	1521751	263,00

DISEGNI TECNICI

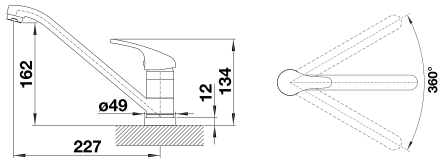



CARATTERISTICHE

- Miscelatore abbattibile
- Altezza minima tra lavello e finestra: 3 cm
- Girevole sino a 360°
- Diametro foro per miscelatore: 35 mm
- Dotato di cartuccia in ceramica
- Flessibili da 950 mm con dado da 3/8" per una facile installazione

BLANCO DARAS-S-F

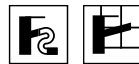
CON DOCCETTA ESTRAIBILE



Finitura Inox	Codice	Euro
 cromato	1521752	420,00

DISEGNI TECNICI

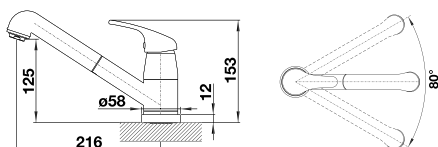

CARATTERISTICHE

- Miscelatore abbattibile
- Altezza minima tra lavello e finestra: 4 cm
- Girevole sino a 360°
- Diametro foro per miscelatore: 35 mm
- Dotato di cartuccia in ceramica
- Flessibili da 950 mm con dado da 3/8" per una facile installazione
- Dotato di valvola di non-ritorno certificata EN 1717

BLANCO CORESSA-F

LEVA COMANDI A DESTRA



Codice Euro

 cromato	1521543	520,00
---	---------	--------

DISEGNI TECNICI

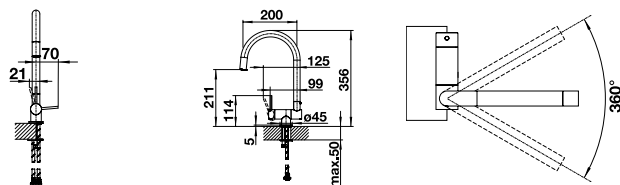

CARATTERISTICHE

- Miscelatore pieghevole
- Altezza minima tra lavello e finestra: 6,5 cm
- Girevole sino a 360°
- Diametro foro per miscelatore: 35 mm
- Dotato di cartuccia in ceramica
- Flessibili da 500 mm con dado da 3/8" per una facile installazione
- Rompigetto brevettato per una marcata riduzione dei depositi di calcare
- Contropiastre di rinforzo per una maggiore stabilità
- Certificato LGA e DVGW

BLANCO CORESSA-F

LEVA COMANDI A SINISTRA



Codice Euro

 cromato	1521544	520,00
---	---------	--------

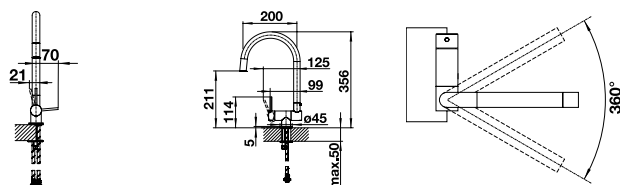

CARATTERISTICHE

- Miscelatore pieghevole
- Altezza minima tra lavello e finestra: 6,5 cm
- Girevole sino a 360°
- Diametro foro per miscelatore: 35 mm
- Dotato di cartuccia in ceramica
- Flessibili da 500 mm con dado da 3/8" per una facile installazione
- Rompigetto brevettato per una marcata riduzione dei depositi di calcare
- Contropiastre di rinforzo per una maggiore stabilità
- Certificato LGA e DVGW

BLANCO LARESSA-F

LEVA COMANDI A DESTRA



	Codice	Euro
 cromato	1521545	520,00

DISEGNI TECNICI

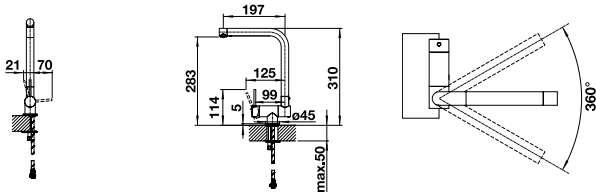

CARATTERISTICHE

- Miscelatore pieghevole
- Altezza minima tra lavello e finestra: 6,5 cm
- Girevole sino a 360°
- Diametro foro per miscelatore: 35 mm
- Dotato di cartuccia in ceramica
- Flessibili da 500 mm con dado da 3/8" per una facile installazione
- Rompigetto brevettato per una marcata riduzione dei depositi di calcare
- Contropiastra di rinforzo per una maggiore stabilità
- Certificato LGA e DVGW

BLANCO LARESSA-F

LEVA COMANDI A SINISTRA



	Codice	Euro
 cromato	1521546	520,00

DISEGNI TECNICI

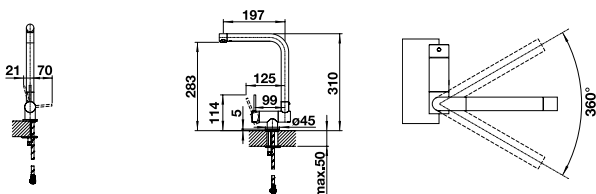

CARATTERISTICHE

- Miscelatore pieghevole
- Altezza minima tra lavello e finestra: 6,5 cm
- Girevole sino a 360°
- Diametro foro per miscelatore: 35 mm
- Dotato di cartuccia in ceramica
- Flessibili da 500 mm con dado da 3/8" per una facile installazione
- Rompigetto brevettato per una marcata riduzione dei depositi di calcare
- Contropiastra di rinforzo per una maggiore stabilità
- Certificato LGA e DVGW

BLANCO LINUS-F



Codice Euro

	cromato	1514025	410,00
---	---------	---------	--------

DISEGNI TECNICI

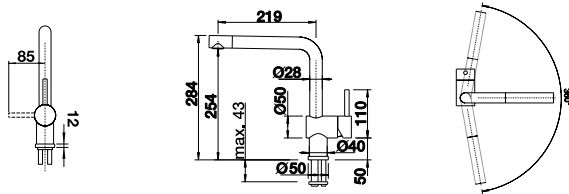

CARATTERISTICHE

- Escursione della leva comando: 85 mm in avanti rispetto la mezzeria della canna
- Altezza minima tra lavello e finestra: 2,5 cm
- Miscelatore abbattibile
- Girevole sino a 360°
- Diametro foro per miscelatore: 35 mm
- Dotato di cartuccia in ceramica
- Flessibili da 950 mm con dado da 3/8" per una facile installazione
- Rompigetto brevettato per una marcata riduzione dei depositi di calcare
- Contropiastre di rinforzo per una maggiore stabilità
- Certificato LGA e DVGW

BLANCO LINUS-S-F

CON DOCCETTA ESTRAIBILE



Codice Euro

	cromato	1514023	579,00
	Nero Opaco	1527523	1.009,00

DISEGNI TECNICI

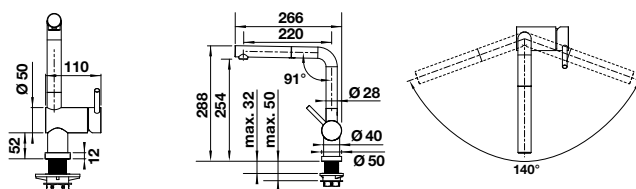

CARATTERISTICHE

- Escursione della leva comando: 85 mm in avanti rispetto la mezzeria della canna
- Altezza minima tra lavello e finestra: 4,5 cm
- Miscelatore abbattibile
- Girevole sino a 140°
- Diametro foro per miscelatore: Ø 35 mm
- Dotato di cartuccia in ceramica
- Flessibili da 950 mm con dado da 3/8" per una facile installazione
- Rompigetto brevettato per una marcata riduzione dei depositi di calcare
- Contropiastre di rinforzo per una maggiore stabilità
- Dotato di valvola di non-ritorno certificata EN 1717
- Certificato LGA e DVGW

BLANCO LANORA-F



	Codice	Euro
 Acciaio Massiccio Spazzolato	1526179	508,00

DISEGNI TECNICI

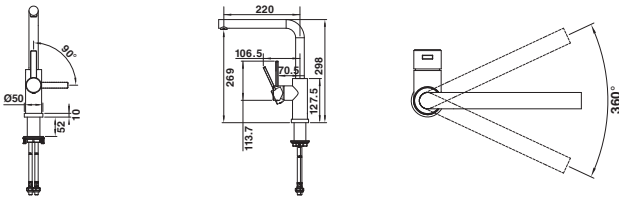

CARATTERISTICHE

- Escursione della leva comando: 93 mm in avanti rispetto la mezzeria della canna
- Altezza minima tra lavello e finestra: 2,5 cm
- Miscelatore abbattibile
- Girevole sino a 360°
- Diametro foro per miscelatore: 35 mm
- Dotato di cartuccia in ceramica
- Flessibili da 950 mm con dado da 3/8" per una facile installazione
- Rompigetto brevettato per una marcata riduzione dei depositi di calcare
- Contropiastra di rinforzo per una maggiore stabilità
- Certificato LGA e DVGW

BLANCO LANORA-S-F

CON DOCCETTA ESTRAIBILE

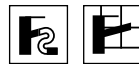

N.B.: Altezza minima tra lavello e finestra: 4,5 cm

	Codice	Euro
 Acciaio Massiccio Spazzolato	1526180	813,00

DISEGNI TECNICI

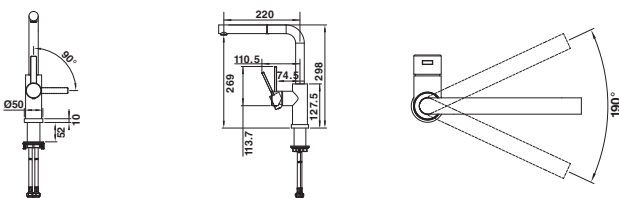

CARATTERISTICHE

- Escursione della leva comando: 93 mm in avanti rispetto la mezzeria della canna
- Altezza minima tra lavello e finestra: 4,5 cm
- Miscelatore abbattibile
- Girevole sino a 190°
- Diametro foro per miscelatore: 35 mm
- Dotato di cartuccia in ceramica
- Flessibili da 950 mm con dado da 3/8" per una facile installazione
- Rompigetto brevettato per una marcata riduzione dei depositi di calcare
- Dotato di valvola di non-ritorno certificata EN 1717
- Contropiastra di rinforzo per una maggiore stabilità
- Certificato LGA e DVGW

BLANCO ELOSCOPE-F II



Verificare la fattibilità d'inserimento sul lavello scelto.
 Profondità d'installazione nella base sottolavello:
 470 mm (inclusi flessibili).
 Distanza tra mezzeria foro-erogatore e mezzeria foro-manopola:
 min. 70 mm, max 500 mm

NON COMPATIBILE CON I MODELLI -IF/A

	Codice	Euro
 cromato	1516672	1.303,00

DISEGNI TECNICI

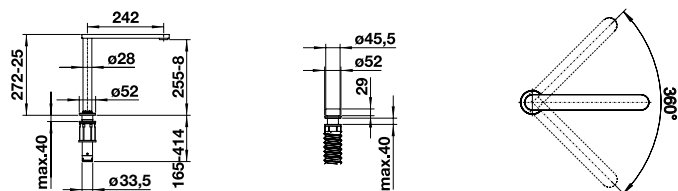

CARATTERISTICHE

- Miscelatore estraibile
- Altezza minima tra lavello e finestra: 3 cm
- Girevole sino a 360°
- Diametro foro per miscelatore e per leva comandi: 35 mm
- Dotato di cartuccia in ceramica
- Flessibili da 700 mm con dado da 3/8" per una facile installazione
- Doccetta brevettata per una marcata riduzione dei depositi di calcare
- Certificato LGA

BLANCO ALTA-F II



	Codice	Euro
 cromato	1527542	670,00

DISEGNI TECNICI

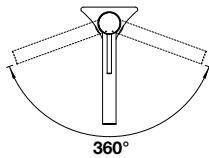
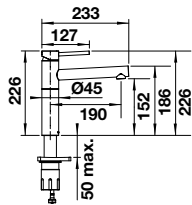

CARATTERISTICHE

- Miscelatore abbattibile
- Distanza minima tra lavello e finestra: 3,5 cm
- Girevole sino a 360°
- Diametro foro per miscelatore: Ø 35 mm
- Dotato di cartuccia in ceramica
- Flessibili da 950 mm con dado da 3/8" per una facile installazione
- Contropiastra di rinforzo per una maggiore stabilità
- Rompigetto brevettato per una marcata riduzione dei depositi di calcare
- Certificato LGA

BLANCO ALTA-S-F II

CON DOCCETTA ESTRAIBILE

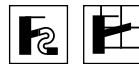

	Codice	Euro
 cromato	1527557	773,00

DISEGNI TECNICI

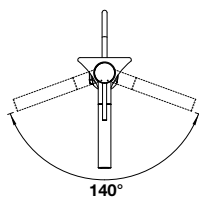
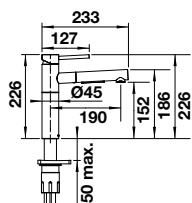

CARATTERISTICHE

- Miscelatore abbattibile
- Distanza minima tra lavello e finestra: 4,5 cm
- Girevole sino a 140°
- Diametro foro per miscelatore: 35 mm
- Dotato di cartuccia in ceramica
- Flessibili da 950 mm con dado da 3/8" per una facile installazione
- Contropiastra di rinforzo per una maggiore stabilità
- Dotato di valvola di non-ritorno certificata EN 1717
- Certificato LGA

UN MISCELATORE CHE RUBA LA SCENA

VISIVAMENTE SORPRENDENTE

Il nuovo miscelatore BLANCO LUNEEO-S potrebbe facilmente essere scambiato per un'elegante lampada da tavolo: con le sue linee cilindriche slanciate ed eleganti, eroga acqua anziché luce, bypassando completamente la tradizionale leva.

La doccetta si aggancia in modo fluido e magnetico, mentre il tubo flessibile intrecciato garantisce una portata eccezionale e una maneggevolezza senza sforzo, ideale per le attività quotidiane in cucina. E la leva? È sparita! LUNEEO-S introduce infatti un'unità di controllo innovativa, posizionata accanto al miscelatore.



Fissaggio magnetico,
doccetta rimovibile

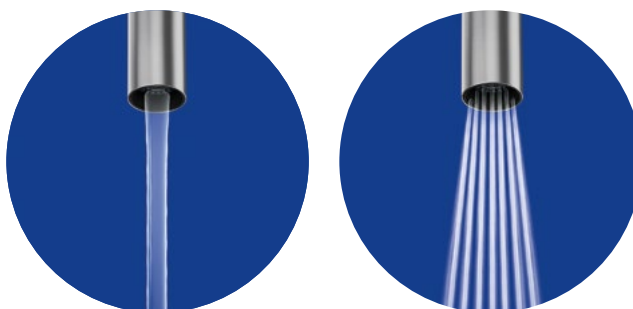
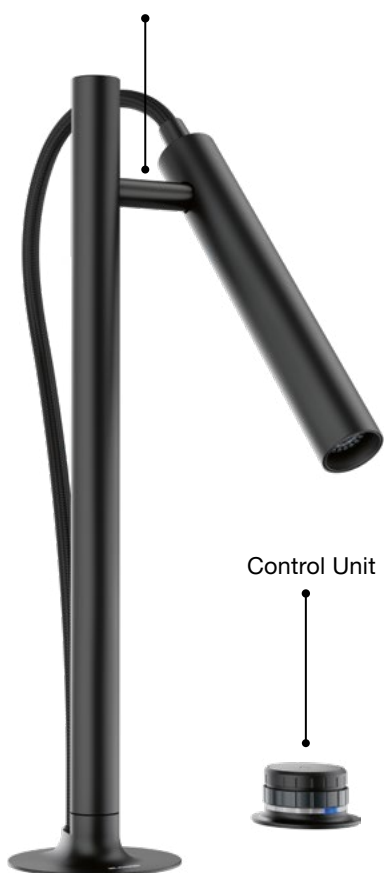

CONTROLLA IL FLUSSO

Con LUNEEO-S, il controllo totale del getto d'acqua è a portata di mano: a doccia, per il prelavaggio delle stoviglie e la pulizia profonda, standard per lavarsi le mani o sciacquare frutta e verdura.

Control Unit

E la leva? Non c'è più! BLANCO LUNEEO-S introduce un comando innovativo accanto al miscelatore: interfaccia a LED intuitiva e perfettamente integrata, diversa da qualsiasi altra cosa vista nel mondo delle cucine, per selezionare la temperatura e il volume di acqua desiderata.

BLANCO Push Control III

Comando a saltarello (opzionale)

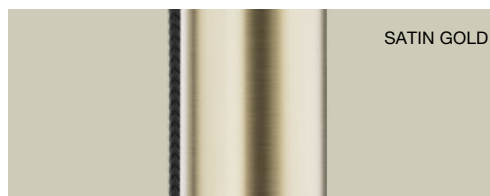

FINITURA RESISTENTE





E per quanto riguarda le finiture, ce n'è per tutti i gusti e per tutti gli interni: acciaio inossidabile, nero opaco, dark steel, satin gold e platinum, per un perfetto abbinamento con i kit di scarico e i BUNDLE OOVALON negli stessi colori.

CREATO PER L'ABBINAMENTO PERFETTO



BLANCO LUNEOO-S

NUOVO

	Codice	Euro
 acciaio massiccio	1527972	1.650,00
Finitura PVD		
 satin gold	1527974	1.850,00
 total black	1527973	1.850,00
 dark steel	1527975	2.050,00
 platinum	1527976	2.050,00

DISEGNI TECNICI

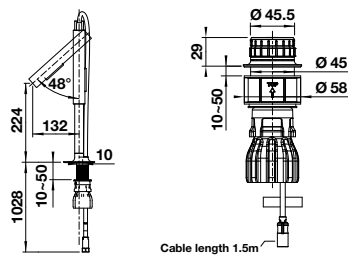

CARATTERISTICHE

- Canna girevole a 360°
- Sono necessari complessivamente tre fori: due fori da Ø 35 mm (uno per il gruppo miscelatore e uno eventuale per il comando PushControl III) e un foro da Ø 50 mm per il comando del miscelatore.
- Installazione professionale facile e veloce con BLANCOlock
- Predisposto per il collegamento da 100 V a 240 V con alimentatore
- Batteria di riserva e batterie incluse
- Con comando elettronico e scatola valvole
- Aeratore a getto laminare
- Doccetta in metallo
- Doccetta estraibile, in metallo, con variatore di getto
- Flessibile della doccetta rivestito in nylon
- Flessibili da 700 mm e dado da 3/8"
- Dotato di valvola di non ritorno contro il riflusso in conformità alla norma EN 1717



L'alloggiamento alternativo per leva di comando e Push Control III è incluso nella fornitura. Il Push Control III deve essere ordinato separatamente

BLANCO YANO

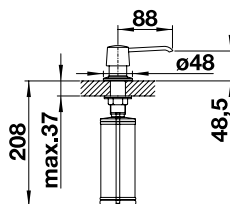

	Codice	Euro
 cromato	1524256	65,00

- Capacità: 300 ml
- Ø foro: 35 mm

BLANCO TIGA

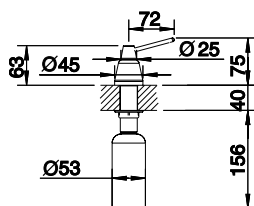

	Codice	Euro
 cromato	1510769	70,00

- Capacità: 250 ml
- Ø foro: 35 mm

BLANCO TANGO

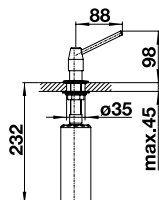



	Codice	Euro
 cromato	1511266	151,00

- Capacità: 300 ml
- Ø foro: 35 mm

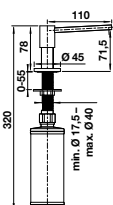
BLANCO PIONA



	Codice	Euro
 cromato	1517667	345,00
 Acciaio Massiccio Satinato Opaco	1515992	496,00

- Capacità: 300 ml
- Ø foro: 35 mm

Per il corretto funzionamento è necessario riempire il falcone con il 50% di sapone liquido e il 50% di acqua.
**PER EVITARE ROTTURE, È IMPORTANTE PREMERE SULLA PARTE SUPERIORE DEL DISPENSER,
 EVITANDO DI AGIRE SUL BECCUCCIO DI EROGAZIONE**

BLANCO TORRE

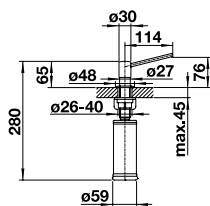



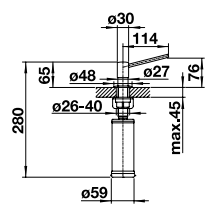

	Codice	Euro
 cromato	1512593	186,00
 effetto inox	1512594	229,00

- Capacità: 300 ml
- Ø foro: 35 mm

BLANCO TORRE



Finitura PVD	Codice	Euro
 dark steel	1527744	250,00
 platinum	1527722	250,00
 satin gold	1526700	229,00
 PVD steel	1526430	229,00

- Capacità: 300 ml
- Ø foro: 35 mm

BLANCO LIVIA

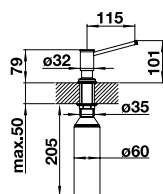

	Codice	Euro
 cromato	1521291	298,00

- Capacità: 500 ml
- Ø foro: 35 mm

BLANCO LIVIA

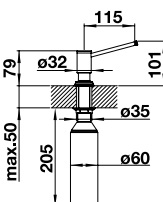

Finitura PVD	Codice	Euro
 satin gold	1526698	420,00

- Capacità: 500 ml
- Ø foro: 35 mm

Per il corretto funzionamento è necessario riempire il falcione con il 50% di sapone liquido e il 50% di acqua.
**PER EVITARE ROTTURE, È IMPORTANTE PREMERE SULLA PARTE SUPERIORE DEL DISPENSER,
 EVITANDO DI AGIRE SUL BECCUCCIO DI EROGAZIONE**

BLANCO LATO

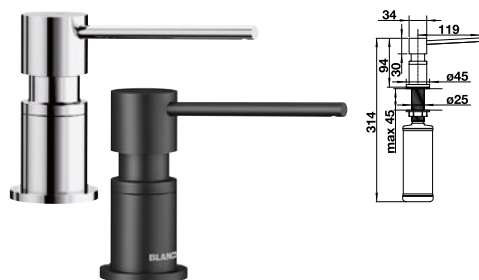







	Codice	Euro
 cromato	1525808	146,00
 nero opaco	1525789	181,00

– Capacità: 300 ml
– Ø foro: 35 mm

BLANCO LATO







Finitura Silgranit	Codice	Euro
 cromato/nero	1526177	164,00
 cromato/antracite	1525810	164,00
 cromato/grigio roccia	1525817	164,00
 cromato/grigio vulcano	1526954	164,00
 cromato/bianco	1525814	164,00
 cromato/soft white	1526955	164,00
 cromato/tartufo	1525816	164,00

– Capacità: 300 ml
– Ø foro: 35 mm

BLANCO LATO



Finitura PVD	Codice	Euro
 satin gold	1526699	169,00
 PVD Steel	1525809	169,00
 dark steel	1527743	191,00
 platinum	1527721	196,00

– Capacità: 300 ml
– Ø foro: 35 mm

Per il corretto funzionamento è necessario riempire il falcone con il 50% di sapone liquido e il 50% di acqua.
**PER EVITARE ROTTURE, È IMPORTANTE PREMERE SULLA PARTE SUPERIORE DEL DISPENSER,
EVITANDO DI AGIRE SUL BECCUCCIO DI EROGAZIONE**

BLANCO COMFORT

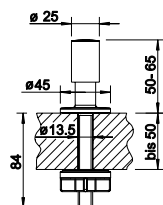

Ø foro intaglio:
min. 14 mm, max 35 mm

	Codice	Euro
 nero opaco	1238688	186,00

BLANCO COMFORT

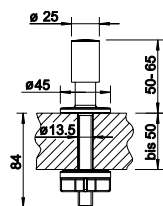



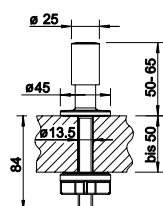

Ø foro intaglio:
min. 14 mm, max 35 mm

Finitura Inox	Codice	Euro
 cromato	1221339	129,00

BLANCO COMFORT



Ø foro intaglio:
min. 14 mm, max 35 mm

	Codice	Euro
 Materiale Sintetico Cromato	1225112	76,00
 Acciaio Satinato Opaco	1222118	186,00
 Acciaio Satinato Lucido	1222115	186,00
 Acciaio Spazzolato	1226540	186,00

BLANCO COMFORT

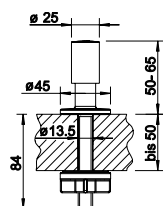

Ø foro intaglio:
min. 14 mm, max 35 mm

Finitura PVD	Codice	Euro
 satin gold	1203495	211,00
 PVD Steel	1221336	146,00
 dark steel	1206902	237,00
 platinum	1207411	242,00

COMANDO GIREVOLE COMFORT



Ø foro intaglio: 35 mm

	Codice	Euro
 cromato	1119293	40,00



7 RACCOLTA DIFFERENZIATA

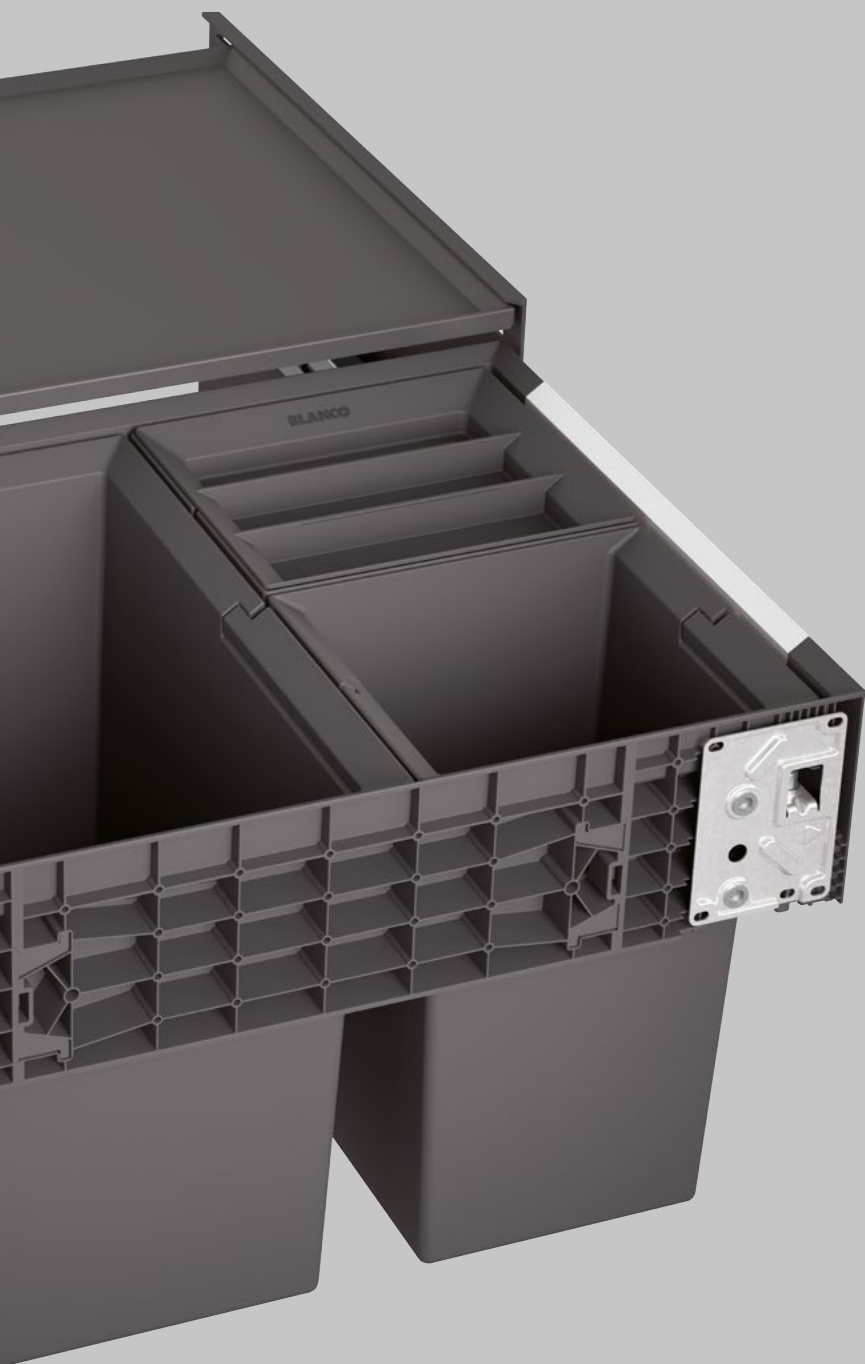

7 ORGANIZZAZIONE E RACCOLTA DIFFERENZIATA

7.1 RACCOLTA DIFFERENZIATA

BOTTON	240-241
FLEXON II	242-246
SELECT II	247

7.2 SISTEMI PER L'ORGANIZZAZIONE

SELECT II COMBI	250
SELECT II BIG	250
SOLON-IF	250
FLAT DRAWER	252
ORGA SHELF 60 P	251
STORAGE CADDY	251
UNIVERSAL BAG XL	250

7.3 ACCESSORI PER RACCOLTA DIFFERENZIATA

	252-253
--	---------



BLANCO BOTTON

Per installazione su basi
con **anta a battente**

BOTTON 30/2 MANUALE

NUOVO



30 L

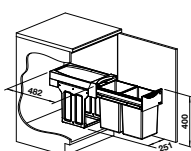

300

mm
base
sottolavello

Codice

Euro

1526376

270,00

— Adatto per l'installazione a fianco del dissipatore (v. pag. 255)



BOTTON PRO 45/2 AUTOMATICA

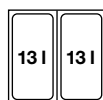

26 L

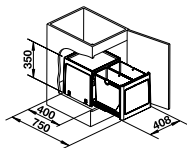

450

mm
base
sottolavello

Codice Euro

1517468 263,00

– Estrazione dei contenitori a traino dell'anta

NOTE PER L'INSTALLAZIONE:
 Considerare la larghezza della cerniera delle ante
 Profondità di installazione 400 mm
 Altezza di installazione 350 mm

BOTTON PRO 60/3 AUTOMATICA



39 L

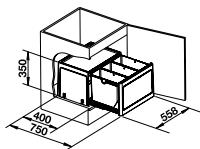

600

mm
base
sottolavello

Codice Euro

1517470 321,00

– Estrazione dei contenitori a traino dell'anta

NOTE PER L'INSTALLAZIONE:
 – Considerare la larghezza della cerniera delle ante
 – Profondità di installazione 400 mm
 – Altezza di installazione 350 mm

BOTTON PRO 45/2 MANUALE

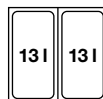

26 L

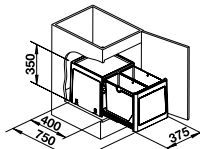

450

mm
base
sottolavello

Codice Euro

1517467 216,00

NOTE PER L'INSTALLAZIONE:
 – Utilizzare antine con apertura min. di 100°.
 – Considerare la larghezza della cerniera delle antine (massimo 35 mm).
 – Profondità di installazione 400 mm
 – Altezza di installazione 350 mm

BOTTON PRO 60/3 MANUALE



39 L

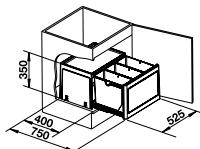

600

mm
base
sottolavello

Codice Euro

1517469 274,00

NOTE PER L'INSTALLAZIONE:
 – Utilizzare antine con apertura min. di 100°.
 – Considerare la larghezza della cerniera delle antine (massimo 35 mm).
 – Profondità di installazione 400 mm
 – Altezza di installazione 350 mm



BLANCO FLEXON II

Per installazione su basi
con **cestone estraibile**

- Il ripiano estraibile funge da coperchio per i contenitori
- Altezza di installazione: 355 mm dalla base del cestone (325 mm senza ripiano)
- Profondità di installazione: 400 mm
- Altezza massima del telaio: 250 mm

FLEXON II 30/1

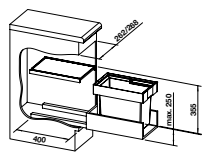

300 mm base sottolavello

19l 19 L

Codice	Euro
1521542	229,00

FLEXON II 30/2

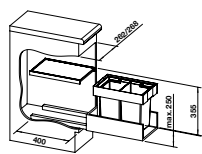

300 mm base sottolavello

8l 8l 16 L

Codice	Euro
1521467	256,00

– 1 coperchio per 1 contenitore da 8 l incluso in fornitura

ACCESSORI OPZIONALI



BLANCO MOVEX
Apertura a piede

Codice 1519357
Euro 53,00

BLANCO
Select Clip

Codice 1521300
Euro 76,00

Universalbox

Codice 1229342
Euro 47,00

Coperchio
per contenitore da 15 L

Codice 1229338
Euro 53,00

FLEXON II 45/2

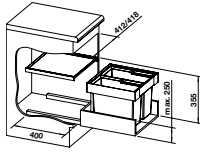

450 mm base sottolavello

Codice Euro

1521468 263,00

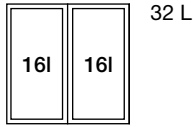

FLEXON II 60/2

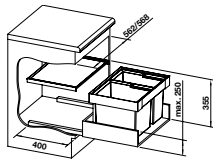

450 mm base sottolavello

Codice Euro

1521471 304,00

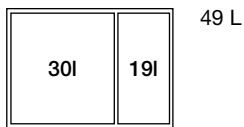

FLEXON II 60/3

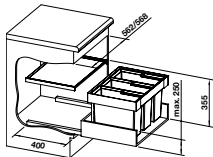

600 mm base sottolavello

Codice Euro

1521472 321,00

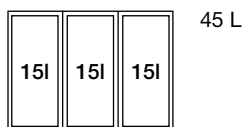

ACCESSORI OPZIONALI



BLANCO MOVEX
Apertura a piede

Codice 1519357
Euro 53,00



BLANCO
Select Clip

Codice 1521300
Euro 76,00



Universalbox

Codice 1229342
Euro 47,00



Coperchio
per contenitore da 15 L

Codice 1229338
Euro 53,00

FLEXON II XL 60/3

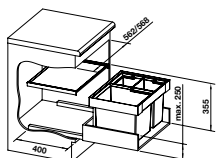

600 mm base sottolavello

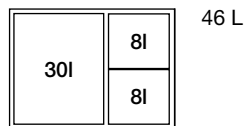

Codice	Euro
1521473	345,00

– 1 coperchio per 1 contenitore da 8 l incluso in fornitura

FLEXON II 60/4

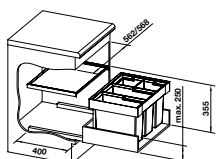

600 mm base sottolavello

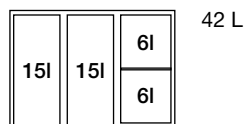

Codice	Euro
1521474	368,00



BLANCO FLEXON II 60/4

ACCESSORI OPZIONALI



BLANCO MOVEX
Apertura a piede
Codice 1519357
Euro 53,00

BLANCO
Select Clip
Codice 1521300
Euro 76,00

Universalbox
Codice 1229342
Euro 47,00

Coperchio
per contenitore da 15 L
Codice 1229338
Euro 53,00

FLEXON II LOW 60/2

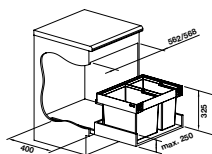

600 mm base sottolavello

Codice	Euro
1526641	229,00

- Altezza d'installazione: 325 mm dalla base del cestoen
- Profondità d'installazione: 400 mm
- Altezza massima del telaio: 250 mm

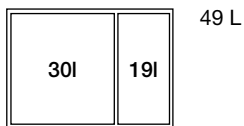

FLEXON II LOW 60/3

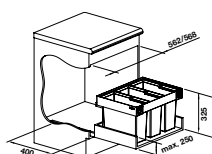

600 mm base sottolavello

Codice	Euro
1526642	246,00

- Altezza d'installazione: 325 mm dalla base del cestoen
- Profondità d'installazione: 400 mm
- Altezza massima del telaio: 250 mm

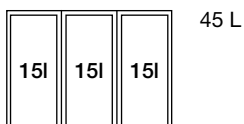

FLEXON II LOW XL 60/3

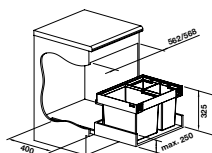

600 mm base sottolavello

Codice	Euro
1526643	274,00

- Altezza d'installazione: 325 mm dalla base del cestoen
- Profondità d'installazione: 400 mm
- Altezza massima del telaio: 250 mm

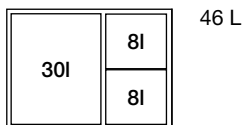

ACCESSORI OPZIONALI



BLANCO MOVEX
Apertura a piede

Codice 1519357
Euro 53,00

BLANCO
Select Clip

Codice 1521300
Euro 76,00

Universalbox

Codice 1229342
Euro 47,00

Coperchio
per contenitore da 15 L

Codice 1229338
Euro 53,00

raccolta differenziata
7

FLEXON II LOW 60/4

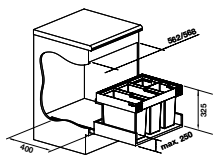

600 mm base sottolavello

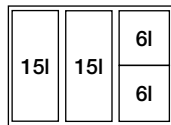

42 L

Codice	Euro
1526644	293,00

– 1 coperchio per 1 contenitore da 6 l incluso in fornitura

FLEXON II LOW 90/4

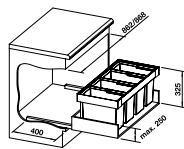

600 mm base sottolavello

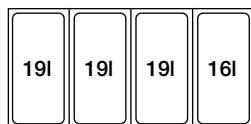

73 L

Codice	Euro
1521475	390,00

– 1 coperchio per 1 contenitore da 16 l incluso in fornitura



BLANCO FLEXON II Low XL 60/3

ACCESSORI OPZIONALI



BLANCO MOVEX
Apertura a piede
Codice 1519357
Euro 53,00

BLANCO
Select Clip
Codice 1521300
Euro 76,00

Universalbox
Codice 1229342
Euro 47,00

Coperchio
per contenitore da 15 L
Codice 1229338
Euro 53,00



BLANCO SELECT II

Sistemi su guide
per installazione su basi
con **anta estraibile**

- Accessorio Frame bar per personalizzare il numero dei contenitori in dotazione di serie per i modelli XL 60/3 e 60/4
- Design moderno in alluminio di alta qualità
- Altezza installazione: 361 mm
- Profondità d'installazione 400 mm, richiede dimensione interna del mobile di 450 mm

SELECT II 45/2

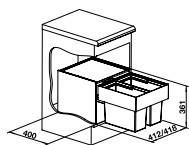

450

mm
base
sottolavello

Codice Euro

1526200 496,00

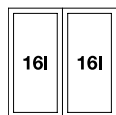

32 L

16l 16l

SELECT II 60/2

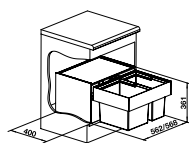

600

mm
base
sottolavello

Codice Euro

1526203 538,00

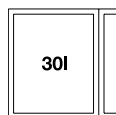

49 L

30l 19l

ACCESSORI OPZIONALI

BLANCO
Select AutomoveCodice 1521301
Euro 877,00BLANCO
Select ClipCodice 1521300
Euro 76,00BLANCO MOVEX
Apertura a piedeCodice 1519357
Euro 53,00

Universalbox

Codice 1229342
Euro 47,00Coperchio
per contenitore da 15 LCodice 1229338
Euro 53,00

SELECT II 60/3

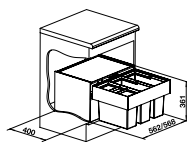

600 mm base sottolavello



45 L

Codice	Euro
1526204	549,00

SELECT II XL 60/3

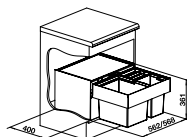

600 mm base sottolavello

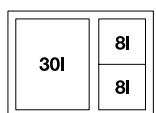

46 L

Codice	Euro
1526205	561,00

– 1 coperchio per 1 contenitore da 8 l e Frame bar inclusi in fornitura

SELECT II 60/4

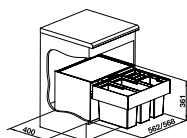

600 mm base sottolavello

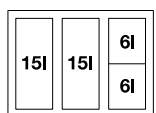

45 L

Codice	Euro
1526206	589,00

– 1 coperchio per 1 contenitore da 6 l e Frame bar inclusi in fornitura

ACCESSORI OPZIONALI



BLANCO
Select Automove

Codice 1521301
Euro 877,00

BLANCO
Select Clip

Codice 1521300
Euro 76,00

BLANCO MOVEX
Apertura a piede

Codice 1519357
Euro 53,00

Universalbox

Codice 1229342
Euro 47,00

Coperchio
per contenitore da 15 L

Codice 1229338
Euro 53,00

SELECT II 60/2 ORGA

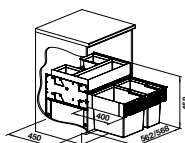

600 mm base sottolavello

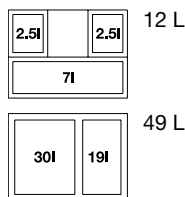

Codice	Euro
1526208	707,00

- Cassetto superiore scorrevole in dotazione per una migliore organizzazione degli strumenti di uso quotidiano
- Altezza installazione 456 mm, profondità d'installazione 400 mm, richiesta dimensione interna del mobile di 450 mm

SELECT II 60/3 ORGA

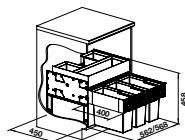

600 mm base sottolavello

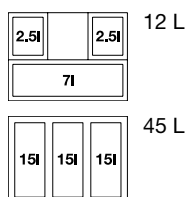

Codice	Euro
1526209	724,00

- Cassetto superiore scorrevole in dotazione per una migliore organizzazione degli strumenti di uso quotidiano
- Altezza installazione 456 mm, profondità d'installazione 400 mm, richiesta dimensione interna del mobile di 450 mm

SELECT II XL 60/3 ORGA

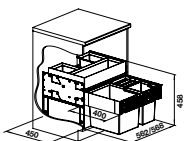

600 mm base sottolavello

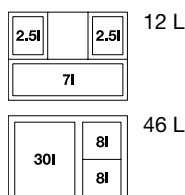

Codice	Euro
1526210	748,00

- Cassetto superiore scorrevole in dotazione per una migliore organizzazione degli strumenti di uso quotidiano
- Altezza installazione 456 mm, profondità d'installazione 400 mm, richiesta dimensione interna del mobile di 450 mm

SELECT II XL 60/4 ORGA

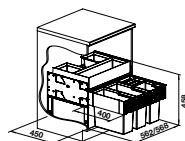

600 mm base sottolavello

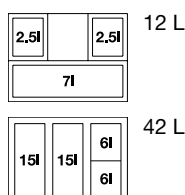

Codice	Euro
1526211	760,00

- Cassetto superiore scorrevole in dotazione per una migliore organizzazione degli strumenti di uso quotidiano
- Altezza installazione 456 mm, profondità d'installazione 400 mm, richiesta dimensione interna del mobile di 450 mm

ACCESSORI OPZIONALI



BLANCO
Select Automove
Codice 1521301
Euro 877,00

BLANCO
Select Clip
Codice 1521300
Euro 76,00

BLANCO MOVEX
Apertura a piede
Codice 1519357
Euro 53,00

Universalbox
Codice 1229342
Euro 47,00

Coperchio
per contenitore da 15 L
Codice 1229338
Euro 53,00

SELECT II 40/2 COMBI

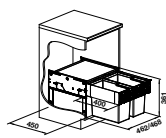

600 mm base sottolavello

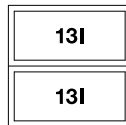

26 L

Codice	Euro
1527854	670,00

- Sistema per ante estraibili, con guide, cassetto integrato, 2 contenitori da 13 l.

SELECT II BIG 60/2

NUOVO

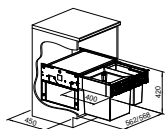

600 mm base sottolavello

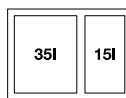

50 L

Codice	Euro
1528147	610,00

- Sistema per ante estraibili, con guide, ripiano integrato
- 1 contenitore da 15 l con supporto per i sacchetti e telaio per contenitori
- Altezza di installazione: 420 mm
- Profondità di installazione: 400 mm
- Spazio necessario nella base per le guide: 450 mm

SELECT II BIG 60/3

NUOVO

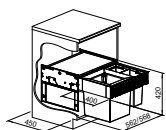

600 mm base sottolavello

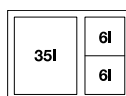

50 L

Codice	Euro
1528148	635,00

- Sistema per ante estraibili, con guide, ripiano integrato
- 2 contenitori da 6 l e 1 contenitore da 35 l con supporto per sacchetti e telaio per contenitori
- Altezza di installazione: 420 mm
- Profondità di installazione: 400 mm
- Spazio necessario nella base per le guide: 450 mm

SOLON-IF

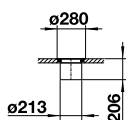

300 mm base sottolavello



Codice	Euro
1512471	1.163,00

- Montaggio a sopratop/filotop sul piano di lavoro
- In fornitura: sistema d'installazione, coperchio, contenitore da 7 litri e anello in acciaio inox

ORGA SHELF 60 H

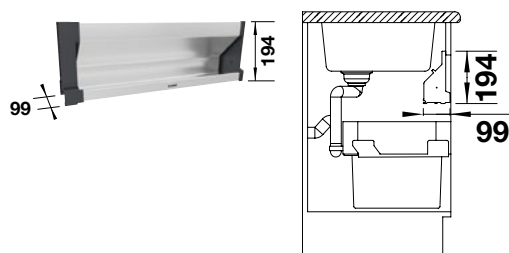

600 mm base sottolavello

Codice	Euro
1527459	185,00

- Per base sottolavello da 60 cm, con anta a battente
- L'elegante ripiano con alloggiamento offre spazio extra per riporre oggetti come spazzole, spugne, sacchetti per i rifiuti e tabs per la lavastoviglie
- Accesso rapido agli oggetti sempre a portata di mano e in ordine
- Si abbina ad altri componenti come BLANCO SELECT II e BLANCO FLEXON II

ORGA SHELF 60 P

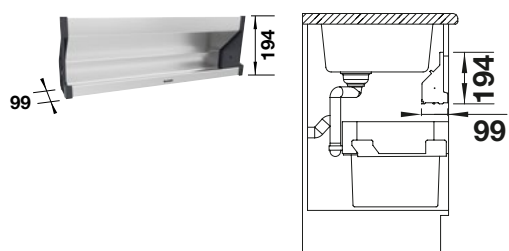

600 mm base sottolavello

Codice	Euro
1527458	185,00

- Per base sottolavello da 60 cm, con cestone estraibile
- L'elegante ripiano con alloggiamento offre spazio extra per riporre oggetti come spazzole, spugne, sacchetti per i rifiuti e tabs per la lavastoviglie
- Accesso rapido agli oggetti sempre a portata di mano e in ordine
- Si abbina ad altri componenti come BLANCO SELECT II e BLANCO FLEXON II

STORAGE CADDY 20

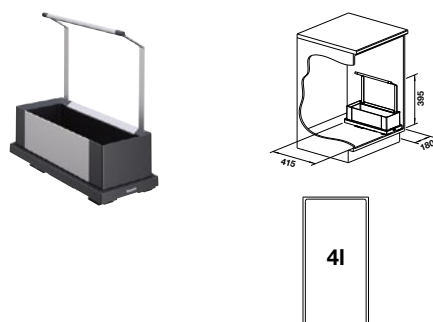

300 mm base sottolavello

Codice	Euro
1527667	324,00

- Sistema di organizzazione sulla base del mobile dietro le ante a battente, 1 contenitore estraibile, base con guide di scorrimento a chiusura ammortizzata
- Larghezza del prodotto: 180 mm
- Altezza di installazione: 395 mm
- Profondità di installazione alle guide: 430 mm, alla base 415 mm
- Portata massima: 5 kg

STORAGE CADDY 40

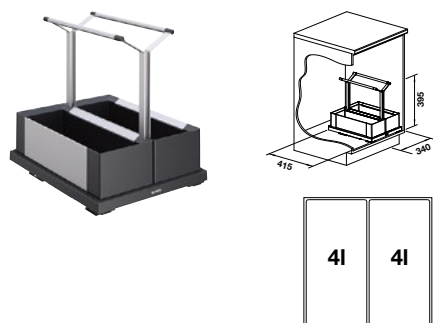

450 mm base sottolavello

Codice	Euro
1527668	376,00

- Sistema di organizzazione sulla base del mobile dietro le ante a battente, 2 contenitori estraibili, base con guide di scorrimento a chiusura ammortizzata
- Larghezza del prodotto: 340 mm
- Altezza di installazione: 395 mm
- Profondità di installazione alle guide: 430 mm, alla base 415 mm
- Portata massima per contenitore: 5 kg

UNIVERSAL BAG XL 40

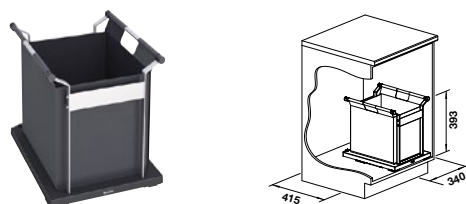

450 mm base sottolavello

Codice	Euro
1527669	376,00

- Sistema per installazione sul fondo della base del mobile dietro le ante a battente, 1 borsa rimovibile da 30 l, base con guide scorrevoli a chiusura ammortizzata
- larghezza del prodotto: 340 mm
- Altezza di installazione: 395 mm
- Profondità di installazione alle guide: 430 mm, alla base 415 mm
- Portata massima del cesto: 5 kg

FLAT DRAWER P

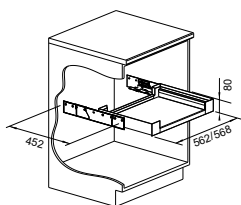

600

mm
base
sottolavello

Codice Euro

1527665 273,00

- **Per cestone estraibile**
- Cassetto in materiale misto con guide di scorrimento a chiusura automatica e a estrazione totale, tappetino antiscivolo a copertura del fondo
- Adatto per installazione con fianchi di spessore 16 mm oppure 19 mm
- Altezza del cassetto ridotta di 45 mm nella parte posteriore per agevolare l'installazione di eventuali sistemi di trattamento dell'acqua
- Portata massima: 10 kg

FLAT DRAWER H

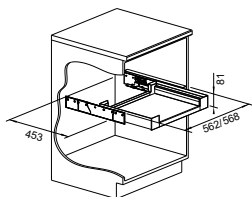

600

mm
base
sottolavello

Codice Euro

1527666 273,00

- **Per ante a battente**
- Cassetto con adattatore per ante a battente, in materiale misto con guide di scorrimento a chiusura automatica e a estrazione totale, tappetino antiscivolo a copertura del fondo
- Adatto per installazione con fianchi di spessore 16 mm oppure 19 mm. Include copertura per le cerniere, regolabile in base all'altezza delle stesse
- Spessore massimo delle cerniere: 30 mm
- Utilizzo universale, indipendentemente dal lato destro o sinistro delle cerniere
- Altezza del cassetto ridotta di 45 mm nella parte posteriore per agevolare l'installazione di eventuali sistemi di trattamento dell'acqua
- Portata massima: 10 kg

SELECT CLIP

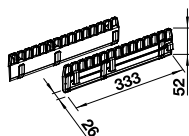

Codice Euro

1521300 76,00

- Sistema di aggancio del sacchetto facile e sicuro
- Adatto per tutti i contenitori BLANCO SELECT II e BLANCO FLEXON II a partire da 15 Lt e ogni misura di sacchetto

SELECT AUTOMOVE



Codice Euro

1521301 877,00

- Sistema di apertura elettrico per BLANCO SELECT II
- Apertura delicata assistita per le ante estraibili, con il tocco di un dito
- Maggiore libertà: ottima soluzione anche per ante senza maniglie
- Installazione facile e veloce
- Raccomandato scarico con il sifone di tipo salva spazio
- Non adatto ad ante con guarnizione perimetrale

MOVEX

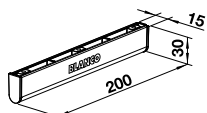

	Codice	Euro
	1519357	53,00

- Soluzione semplice e pratica per l'apertura frontale delle ante. Inserito alla base dell'anta, ne permette l'apertura col piede
- Il montaggio è semplice grazie alla dima, non richiede modifiche del mobile
- Esclusivo rivestimento in acciaio inox

UNIVERSAL BOX

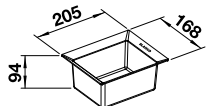

	Codice	Euro
	1229342	47,00

- Adatto ai contenitori da 8 L, 15 L o 19 L
- Ideale anche per la raccolta dell'umido
- Lavabile in lavastoviglie
- Incluso nel modello BLANCO SELECT Orga

COPERCHI PER CONTENITORI SELECT II E ORGANIZZAZIONE



	Codice	Euro
Coperchio da 15 LT	1229338	53,00
Coperchio da 6 LT	1231974	47,00
Coperchio da 8 LT	1231975	40,00

- Coperchi per coprire i contenitori e raccogliere piccoli oggetti
- Perfettamente abbinabile a BLANCO SELECT
- Coperchio per contenitori da 8 L incluso in BLANCO SELECT 50/3, XL 60/3 e XL 60/3 Orga

FRAME BAR

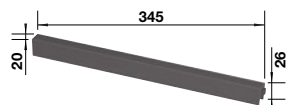

	Codice	Euro
	1239913	35,00

- Massima flessibilità per riconfigurare i contenitori dei sistemi BLANCO SELECT II
- Consente una semplice modifica dei contenitori: il mod. 60/2 con due contenitori può diventare un XL 60/3 con tre contenitori



Scansionare il codice QR per maggiori dettagli su BLANCO Frame bar

DISSIPATORI BLANCO FWD: IGIENICI, PRATICI, FACILI DA USARE



- Motore a induzione CA potente e di alta qualità
- Collegamento alla lavastoviglie
- Funzione di spegnimento automatico
- Facile da installare grazie al sistema di installazione con solo 3 viti di fissaggio
- Componenti di dissipazione in acciaio inossidabile
- Protezione da sovraccarico
- Spina schuko in dotazione
- Immissione continua





ISPIRAZIONE BLANCO UNIT

MISCELATORE



BLANCO CULINA-S
nero opaco

1527496

VASCA/LAVELLO



BLANCO ETAGON 700-U
nero Silgranit con set Dark Steel

4525891

DISSIPATORE



BLANCO FWD MAX

526648

RACCOLTA DIFFERENZIATA



NUOVO

BLANCO BOTTON II 30/2

1526376

dissipatori,
piani cottura

8.1

DISSIPATORI BLANCO FWD



Scegliere un dissipatore BLANCO significa investire in una tecnologia progettata per accompagnarti ogni giorno, per lungo tempo.

Per questo I&D BLANCO estende la garanzia fino a 10 anni, confermando il proprio impegno verso qualità, sicurezza e affidabilità senza compromessi.

Una garanzia estesa è il segno distintivo di un prodotto costruito per essere durevole e performante nel tempo. I&D - BLANCO sceglie di offrirla perché conosce il valore delle proprie soluzioni — e responsabile verso chi le sceglie.

Perché una garanzia così lunga fa la differenza?

- Componenti progettati per un utilizzo intensivo e continuativo
- Materiali selezionati e testati secondo standard elevati
- Tecnologia affidabile, pensata per durare nel tempo
- Supporto e assistenza che continuano anche dopo l'acquisto

Con BLANCO, la qualità non si esaurisce nel primo utilizzo: continua negli anni.

* Garanzia supplementare valida solo previa registrazione tramite QR-code presente sul libretto di garanzia, incluso nell'imballo del prodotto, entro 60 giorni dall'acquisto.

FWD LITE

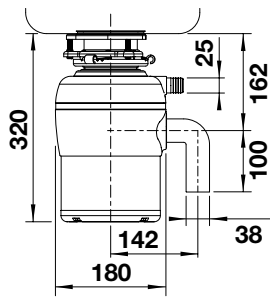
Tappo
INCLUSOPulsante
pneumatico
INCLUSOGARANZIA I&D:
2,5 + 2,5 ANNI*

Codice	Euro
1526646	701,00

- 0.5 HP/ 230 V/50 Hz/ 10 A
- Diaframma antispruzzo removibile
- Tappo per la chiusura dello scarico
- Interruttore pneumatico cromato
- Tubazione a gomito per collegamento del troppopieno e della lavastoviglie
- Chiave a brugola di sbloccaggio
- Adatto a vasche con scarico da 3 1/2"
- Peso netto: 7,4 kg
- Cavo di connessione elettrica da 90 cm con spina schuko
- Spegnimento automatico di protezione dopo 25 min.
- Tasto di ripristino sul fondo del dissipatore
- Rumorosità: < 70dB
- Assorbimento: 370 W

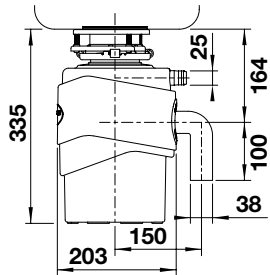

FWD MEDIUM

Pulsante
pneumatico
INCLUSOTappo a cestello
INCLUSOGARANZIA I&D:
2,5 + 5,5 ANNI*

Codice	Euro
1526647	994,00

- 3/4 HP/ 230 V/50 Hz/ 12 A
- Diaframma antispruzzo removibile
- Tappo per la chiusura dello scarico
- Interruttore pneumatico cromato e in finitura PVD Steel (opzionale)
- Tubazione a gomito per collegamento del troppopieno e della lavastoviglie
- Chiave a brugola di sbloccaggio
- Adatto a vasche con scarico da 3 1/2"
- Peso netto: 10,6 kg
- Cavo di connessione elettrica da 90 cm con spina schuko
- Spegnimento automatico di protezione dopo 25 min.
- Tasto di ripristino sul fondo del dissipatore
- Rumorosità: < 60/70dB
- Assorbimento: 550 W

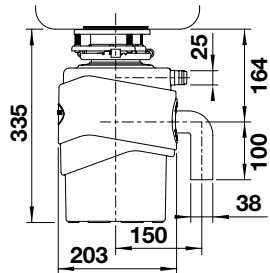

FWD MAX

Pulsante
pneumatico
INCLUSOTappo a cestello
INCLUSOGARANZIA I&D:
2,5 + 7,5 ANNI*

Codice	Euro
1526648	1.285,00

- 1 HP/ 230 V/50 Hz/ 12 A
- Diaframma antispruzzo removibile
- Tappo per la chiusura dello scarico
- Interruttore pneumatico cromato e in finitura PVD Steel (opzionale)
- Tubazione a gomito per collegamento del troppopieno e della lavastoviglie
- Chiave a brugola di sbloccaggio
- Adatto a vasche con scarico da 3 1/2"
- Peso netto: 11 kg
- Cavo di connessione elettrica da 90 cm con spina schuko
- Spegnimento automatico di protezione dopo 10 min.
- Tasto di ripristino sul fondo del dissipatore
- Rumorosità: < 60dB
- Assorbimento: 750 W



INCLUSI IN FORNITURA



Kit pulsante pneumatico



Diaframma antispruzzo



Connessione troppopieno

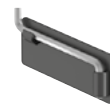

Chiave a brugola



Scarico a gomito

ACCESSORI OPZIONALI

Ghiera e tasto NERO OPACO
per pulsante pneumatico
1526770
46,00Ghiera e tasto PVD STEEL
per pulsante pneumatico
1526768
46,00Ghiera e tasto SATIN GOLD
per pulsante pneumatico
1526769
46,00Ghiera e tasto DARK STEEL
per pulsante pneumatico
1527921
75,00Ghiera e tasto PLATINUM
per pulsante pneumatico
1527922
75,00

8.2 PIANI DI COTTURA

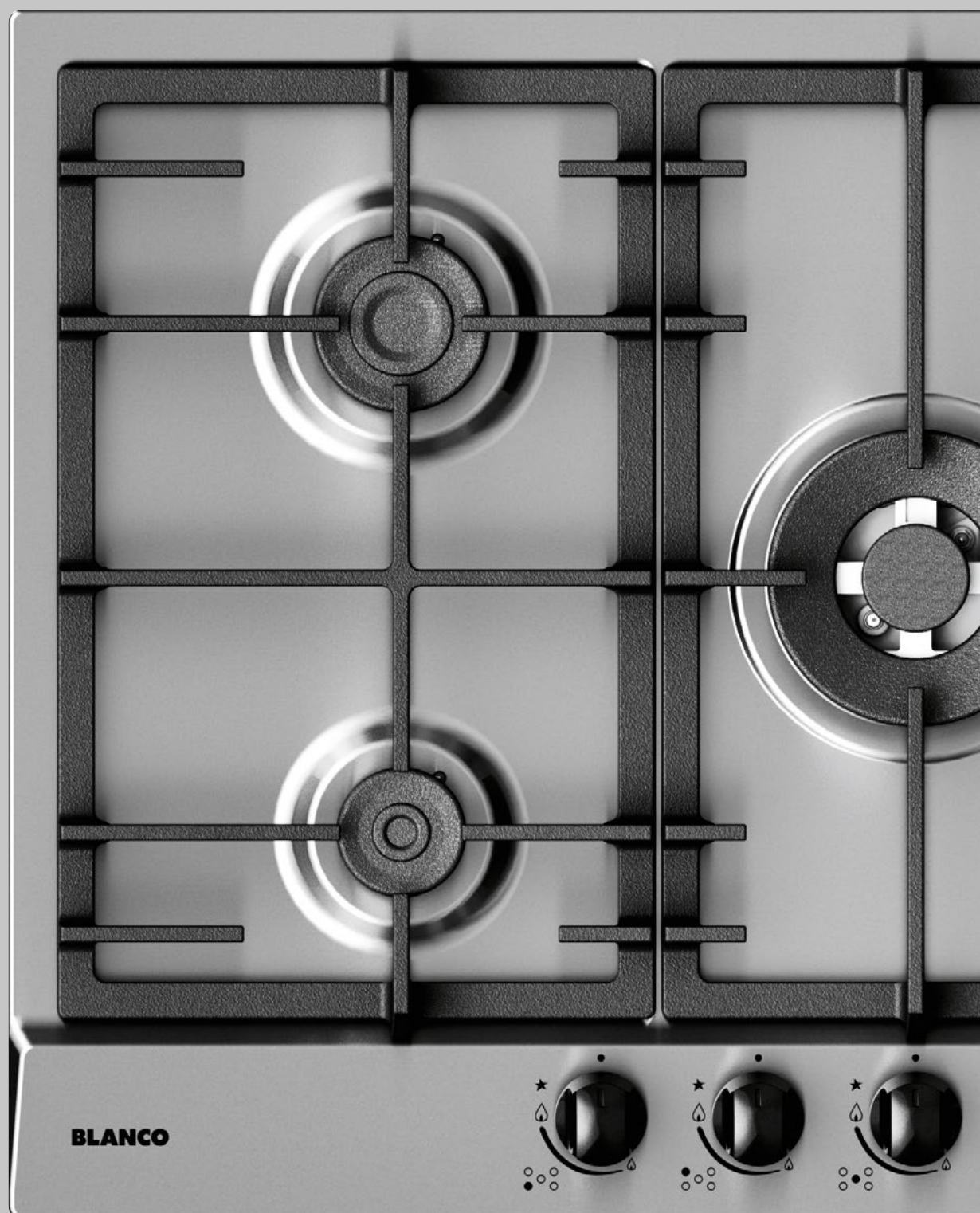

EXCLUSIVE 6x5-4 - SOPRATOP

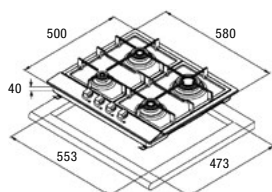

600 mm
base
sottolavello

Dimensioni: 580x500 mm
Dimensioni intaglio: 553x473 mm

	Codice	Euro
● inox	1046140	817,00
● nero	1046152	817,00
● antracite	1046148	817,00
● grigio roccia	1046141	817,00
● grigio vulcano	1046153	817,00
● soft white	1046154	817,00
● bianco	1046143	817,00
● tartufo	1046147	817,00
● caffè	1046149	817,00

- Valvola di sicurezza
- Accensione automatica sottomanopola
- Griglie in ghisa
- Comandi frontali
- Manopole nere softgrip
- Ugelli a GPL in dotazione
- Potenza bruciatori:
 - 1 super rapido (4,0 kW)
 - 1 rapido (2,8 kW)
 - 1 semirapido (1,75 kW)
 - 1 ausiliario (1,0 kW)

EXCLUSIVE 7x5-5 - SOPRATOP

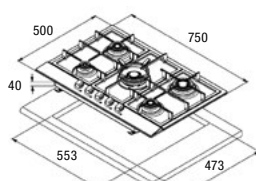

750 mm
base
sottolavello

Dimensioni: 750x500 mm
Dimensioni intaglio: 553x473 mm

	Codice	Euro
● inox	1047140	1.051,00
● nero	1047152	1.051,00
● antracite	1047148	1.051,00
● grigio roccia	1047141	1.051,00
● grigio vulcano	1047153	1.051,00
● soft white	1047154	1.051,00
● bianco	1047143	1.051,00
● tartufo	1047147	1.051,00
● caffè	1047149	1.051,00

- Valvola di sicurezza
- Accensione automatica sottomanopola
- Griglie in ghisa
- Comandi frontali
- Manopole nere softgrip
- Ugelli a GPL in dotazione
- Potenza bruciatori:
 - 1 super rapido (4,0 kW)
 - 1 rapido (2,8 kW)
 - 1 semirapido (1,75 kW)
 - 1 semirapido light flame (1,40 kW)
 - 1 ausiliario (1,0 kW)

La finitura smaltata si ottiene con una lavorazione manuale. Eventuali differenze nel set sono da ritenersi nei normali standard di tolleranza.

L'installazione deve essere conforme al D.M. Nr. 37 del 22/01/2008 (obbligatorio per tutte le abitazioni) ed eseguita da personale abilitato (idraulico, elettricista) che deve provvedere al collaudo, alla regolazione dei minimi e alla certificazione di corretto montaggio. L'impianto elettrico domestico deve essere completo di messa a terra a norma e corredato da certificato di "DICHIARAZIONE DI CONFORMITÀ" alle norme in vigore. Per il collegamento di piani di cottura e forni a gas (metano, GPL) attenersi alle disposizioni UNI-CIG 7129/92 e 7131 che impongono per il collegamento all'impianto principale l'utilizzo di tubi rigidi, o di tubi flessibili in acciaio inox a parete continua conformi a UNI-CIG 9791.

Consultare il libretto d'istruzioni prima d'installare questo apparecchio.

AVVERTENZA: il locale ove è installato un piano cottura a gas deve essere obbligatoriamente areato e dotato di cappa aspirante collegata alla canna fumaria (Ø120 / Ø150) per l'estrazione dei gas nocivi che si formano durante l'utilizzo (monossido di carbonio, biossido di azoto, etc.).

Tutte le parti in ghisa smaltate non devono essere lavate in lavastoviglie

Questi apparecchi sono regolati per funzionare a G 20 - "p" 20 mbar. Per altro tipo di gas operare come descritto nel libretto d'istruzioni o indicare al momento dell'ordine.

ACCESSORI



COMANDO GIREVOLE COMFORT





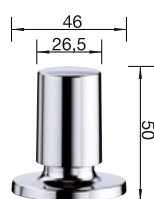

— Ø foro: 35 mm

Finitura	Codice	Euro
 Materiale sintetico cromato	1119293	40,00

COMANDO SALTARELLO COMFORT



— Ø foro: min. 14 mm, max 35 mm

Finitura	Codice	Euro
 materiale sintetico cromato	1225112	76,00
 cromato	1221339	129,00
 acciaio spazzolato	1226540	186,00
 acciaio satinato opaco	1222118	186,00
 acciaio satinato lucido	1222115	186,00

COMANDO SALTARELLO COMFORT



— Ø foro: min. 14 mm, max 35 mm

Finitura	Codice	Euro
 nero opaco	1238688	186,00

COMANDO SALTARELLO COMFORT

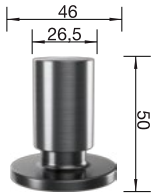

Finitura PVD

Finitura PVD	Codice	Euro
dark steel	1206902	237,00
platinum	1207411	242,00
satin gold	1203495	211,00
PVD Steel	1221336	146,00

PUSH CONTROL III NUOVO

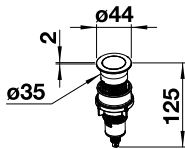

- Design ultra piatto da 3 mm
- Ø foro: 35 mm

Finitura PVD

Finitura PVD	Codice	Euro
PVD Steel	1210670	105,00
total black	1210671	120,00
dark steel	1210676	150,00
satin gold	1210672	135,00
platinum	1210677	150,00



Push Control III è compatibile esclusivamente con lo scarico InFino.

CAPFLOW

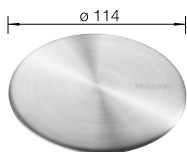

Acciaio Inox

Acciaio Inox	Codice	Euro
	1517666	40,00

- Elegante copertura per lo scarico
- Lo scarico rimane perfettamente funzionante
- Adatto per tutti i lavelli con scarico da 3½"
- Non compatibile con lo scarico InFino

VASCHETTA FORATA 2-IN-1

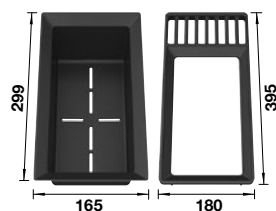

- grigio scuro
- materiale sintetico
- 395 x 180 mm

	Codice	Euro
	1527644	175,00

- Combinazione multifunzionale di telaio e vaschetta forata, in materiale sintetico grigio scuro
- Maggiore spazio per tenere in ordine il lavello, perfettamente adatta ai lavelli BLANCO ADIRA XL 6 S e 45 S, così come ai sistemi per raccolta differenziata SELECT II e FLEXON II
- La sua dimensione consente l'uso con gli altri lavelli di 40 cm o vasche di 400 mm di profondità
- Adatta al contatto col cibo e lavabile in lavastoviglie.

VASCHEE FORATE MULTIFUNZIONE

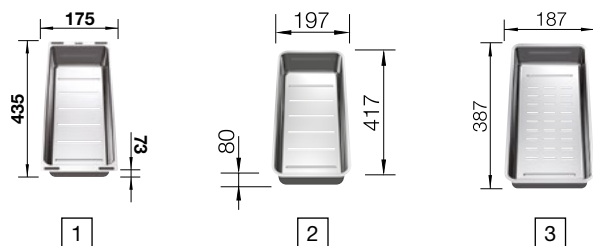

		Codice	Euro
1	Per BLANCO ETAGON e SUBLINE in SILGRANIT da posizionare sulla vasca	1227689	151,00
2	Per BLANCO ETAGON in acciaio inox, ANDANO e SUPRA da posizionare sulla vasca	1227692	140,00
3	Per BLANCO ETAGON in acciaio inox, da posizionare sul gradino integrato della vasca	1231396	229,00

- Il complemento perfetto per vasche e lavelli
- Per lavare e preparare la frutta e la verdura
- Realizzate in acciaio di alta qualità, semplice da pulire

BARRE MULTIUSO IN ACCIAIO INOX



	Codice	Euro
	1235906	211,00

- Posizionate sul bordo della vasca, le barre in acciaio inox con estremità in gomma formano un "ponte" sopra la vasca, permettendo di lavorare su due livelli
- In acciaio inox di alta qualità
- Uso pratico e versatile sulla vasca e sul piano di lavoro

GRIGLIA PIEGHEVOLE IN ACCIAIO INOX



	Codice	Euro
Per vasche da 400 mm di profondità	1238482	186,00

- Può essere posizionato sul gocciolatoio, sulla vasca e sul piano di lavoro
- Aggiunge versatilità alla zona del lavaggio, per es. quando impiegata come gocciolatoio, sopra o accanto al lavello utilizzata per riempire d'acqua le pentole
- Poiché pieghevole, è facile da riporre

GRIGLIA IN ACCIAIO INOX

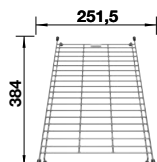

	Codice	Euro
per PLEON e SUBLINE	1234795	211,00

Posizionata in sospensione nella vasca, la griglia crea un ulteriore livello di lavoro, utile per il risciacquo delle stoviglie, il lavaggio di frutta e verdura, etc.; può essere usata anche come sottopentola.

- Maggiore funzionalità in un piccolo ingombro
- In acciaio inox di alta qualità

VASCHETTA ANGOLARE MULTIFUNZIONE



	Codice	Euro
per DALAGO, METRA e PLEON	1235866	99,00

Vaschetta angolare utile non solo per il lavaggio e il risciacquo di frutta e verdura, ma anche come pratico porta-spugnette, posate e utensili.

- Posizionamento angolare con inserti in gomma per una perfetta aderenza

GOCCIOLATOIO IN MATERIALE SINTETICO NERO

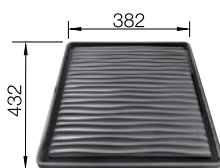

	Codice	Euro
	1230734	88,00

- Design attraente
- Elevato livello di funzionalità grazie all'eccellente drenaggio e all'appoggio sicuro per le stoviglie
- Complemento ideale per vasche sottotop e vasche con bordo -IF
L'acqua gocciola direttamente nella vasca, grazie alla fessura presente sul lato lungo

VASSOIO SINTETICO CON RIPIANO FORATO INOX

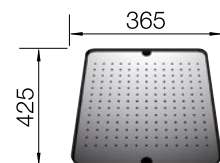

	Codice	Euro
Gocciolatoio nero con inserto inox 25 x 365 mm	1513485	216,00

- Posizionato sul piano di lavoro, sostituisce il gocciolatoio
- Ampia superficie per riporre le stoviglie
- Realizzato in materiale sintetico di alta qualità con inserto rimovibile in acciaio inox
- Ideale in combinazione con vasche singole o doppie

CESTELLO INOX MULTIFUNZIONE

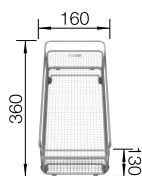

	Codice	Euro
	1223297	221,00

- Pratica vaschetta supplementare per vasche
- Particolarmente adatto per lavare frutta o verdura
- Adatto a vasche con profondità 400 mm
- Realizzato in acciaio inossidabile di alta qualità e di facile manutenzione

CESTELLO INOX CON GRIGLIA PER PIATTI

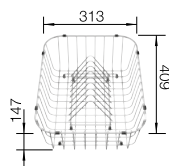

	Codice	Euro
	1507829	246,00

- Può essere posizionato sia nella vasca, sia sul goggiolatoio e sul piano di lavoro
- Con griglia per piatti (removibile)
- In acciaio inox di alta qualità

TAGLIERI PER LAVELLI CON INSTALLAZIONE SOPRATOP

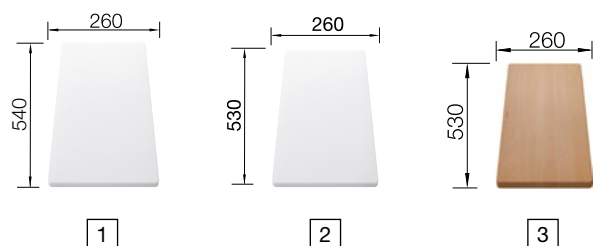

		Codice	Euro
1	Tagliere a ponte in materiale sintetico bianco, per vasche e lavelli con profondità 510 mm	1210521	186,00
2	Tagliere a ponte in materiale sintetico bianco, per vasche e lavelli con profondità 500 mm	1217611	146,00
3	Tagliere a ponte in legno massello di faggio, per vasche e lavelli con profondità 500 mm	1218313	140,00

- Disponibili per vasche e lavelli con il classico incasso sopra-top
- Posizionati a lato del lavello, consentono di lavorare senza intralciare le operazioni nello stesso

TAGLIERI PER LAVELLI CON INSTALLAZIONE -U E -IF

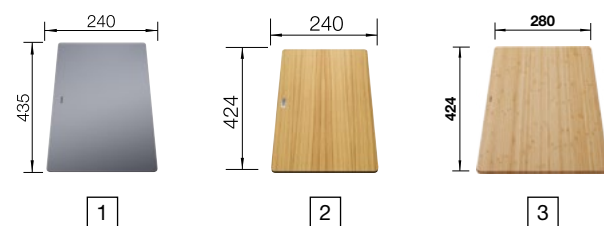

		Codice	Euro
1	Tagliere in cristallo temperato silver per BLANCO ETAGON-U in acciaio inox e Silgranit, ANDANO, SUPRA, SUBLINE in Silgranit (non adatto ad ANDANO ed ETAGON -IF/A)	1227697	211,00
2	Tagliere in legno multistrato Adatto per vasche BLANCO ETAGON in acciaio e SILGRANIT, ANDANO, SUPRA, SUBLINE in SILGRANIT	1230700	363,00
3	Tagliere in legno di bambù Adatto per ETAGON, SOLIS, ANDANO	1239449	140,00

- Adatti alle vasche per incasso sottotop -U e per le vasche con bordo piatto -IF (sopratop/filotop)
- I taglieri possono essere posizionati sia sul piano di lavoro, sia all'interno della vasca, aumentandone la funzionalità
- Adatti per vasche con profondità di 400 mm o 396 mm

DAILYCLEAN+



	Codice	Euro
	1526305	35,00

- Anticalcare professionale per tutte le superfici di lavelli e miscelatori.
- Delicato, adatto per l'uso quotidiano.
- Non utilizzare su superfici sensibili agli acidi. Seguire le istruzioni per la cura del produttore.
- In caso di dubbio, testare il prodotto preventivamente su una piccola superficie nascosta.

BLANCO DEEPCLEAN SILGRANIT SET



	Codice	Euro
	1527033	98,00

- Set di pulizia tutto-in-uno per vasche e lavelli SILGRANIT, per un eccellente risultato di pulizia
- DailyClean+ per rimuovere in modo professionale le macchie di calcare ostinate prima di applicare DeepClean SILGRANIT
- DeepClean SILGRANIT scioglie facilmente i depositi di grasso e amido. Appositamente sviluppato, testato e collaudato per lavelli e vasche BLANCO SILGRANIT
- Mantiene i lavelli SILGRANIT e dona loro un aspetto come nuovo
- Riduce e rimuove efficacemente macchie e sporco ostinato in due semplici passaggi

DEEPCLEAN ACCIAIO INOX



	Codice	Euro
	1526306	53,00

- Per la pulizia profonda dei lavelli in acciaio inox
- Per la rimozione dello sporco più ostinato
- Aiuta a rimuovere piccoli graffi, ruggine e macchie
- Lascia scorrere l'acqua, previene le impronte digitali e lo sporco
- Non adatto per superfici in acciaio inox Durinox, Dark Steel, superfici cromate e miscelatori

BLANCO STEEL CLEANING SPRAY



	Codice	Euro
	1768780	59,00

- Detergente speciale per una pulizia profonda delle superfici in acciaio inox
- Rimuove lo sporco ostinato
- Rimuove i depositi di calcare, facilitando la pulizia giornaliera

DEEPCLEAN CERAMICA



	Codice	Euro
	1526308	40,00

- Per la pulizia profonda dei lavelli e delle vasche in ceramica BLANCO.
- Per la rimozione dello sporco più ostinato
- Rimuove grasso, macchie di calcare e abrasioni metalliche
- Lucida e mantiene luminosa la superficie

PANNO BLANCO IN MICROFIBRA



	Codice	Euro
	1126999	65,00

- Per la pulizia quotidiana
- Adatto a tutte le superfici

CURA E MANUTENZIONE DEI DISSIPATORI

DC DRAIN THICK 1 LT

Manutenzione ordinaria e straordinaria



	Codice	Euro
	1508165	95,00

- Penetra in profondità senza disperdersi e perdere di efficacia
- Aiuta a ridurre i cattivi odori, migliorando la qualità dell'aria nelle vicinanze dei punti di accesso agli scarichi
- Altamente viscoso per raggiungere l'intasamento
- Dissolve il grasso, gli oli, i capelli e le altre sostanze organiche
- Non produce fumi
- Privo di acidi







FREE FLOW LIQUID 1 LT





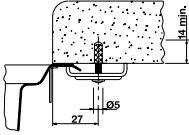

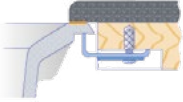

Manutenzione ordinaria



	Codice	Euro
	1508164	99,00

- Prodotto biologico innovativo, formula a base di 10 ceppi batterici
- Super concentrato: 10 diversi ceppi batterici Bacillus sicuri
- Dissolve i grassi, gli oli e gli altri residui organici
- Riduce la necessità di spurgo e di pulizia
- Elimina gli odori
- Formula non corrosiva e biodegradabile; non contiene sostanze chimiche dannose o organismi patogeni.
- Alternativa biologica ai prodotti caustici e acidi
- Efficace in presenza o in assenza di ossigeno
- Registrato NSF L2 per l'uso in ambienti alimentari

		Codice	Euro
	Ganci per lavelli inox Per piani di lavoro di spessore ridotto (da 15 a 30 mm)	1223742	15,00
	Tappo copriforo di 48 mm di diametro in ottone cromato	1137164	a richiesta
	Ganci per marmo per l'installazione di lavelli SILGRANIT® nei piani di lavoro in marmo	1214697	26,00
	Kit di fissaggio per installazione lavelli inox sottotop	1212330	35,00
	Chiave in gomma per smontaggio sifoni	1139181	a richiesta
	Set ganci di fissaggio (14 pz.) per lavelli inox sopra-top con spessore piano di lavoro da 28 a 4 mm	1220311	a richiesta
	Set di montaggio per lavelli in SILGRANIT® per installazione sottotop	1212596	a richiesta
	Foratore per lavelli inox Diametro 35 mm	1137001	a richiesta
	Fresa a tazza Per effettuare fori da 35 mm di diametro nei lavelli in Silgranit®	1122071	a richiesta

		Codice	Euro
	Chiave smontaggio rompigetto adatta ai modelli M 22x1, M 24x1, M 28x1	1511324	21,00
	Protezione sottolavello per i flessibili dei miscelatori	1511920	53,00
	Supporto supplementare per fissaggio miscelatori su lavelli inox Fornitura: Kit stabilizzatore con placca a spigolo, placca di fissaggio, 4 bulloni di fissaggio (2xM5x40 + 2xM5x70), 3 viti per legno per il fissaggio nella parte inferiore del piano di lavoro. Kit disponibile in 2 misure: Placca a spigolo da 60 mm Placca a spigolo da 75 mm	1513383 1513384	53,00 53,00
	Filtro per miscelatori	1128434	47,00
	Chiave per anello di copertura della cartuccia dei miscelatori (per es. BLANCO ALTA/-S Compact, BLANCO CULINA-S, BLANCO LINEE/-S, BLANCO LINUS/-S/-F)	1139219	a richiesta
	Chiave a brugola 2,5 mm per la vite di fissaggio della leva-comandi del miscelatore	1139188	a richiesta
	Chiave per smontaggio cartuccia dei miscelatori SW44 SW30 e SW36	1127432 1127433	a richiesta a richiesta
	Nastro sigillante flessibile Per l'installazione di miscelatori, saltarelli, dispenser di sapone nei piani di lavoro in laminato, con lavelli senza fascia miscelatore o in ceramica. 3 x 150 mm Istruzioni incluse.	1120055	17,00

Maggiori informazioni sul sito www.blanco.com/it (menu "service", "ricambi e schemi di installazione")

SCHEMA MONTAGGIO TROPPOPIENO PER I MODELLI CLARON -IF, ZEROX -IF

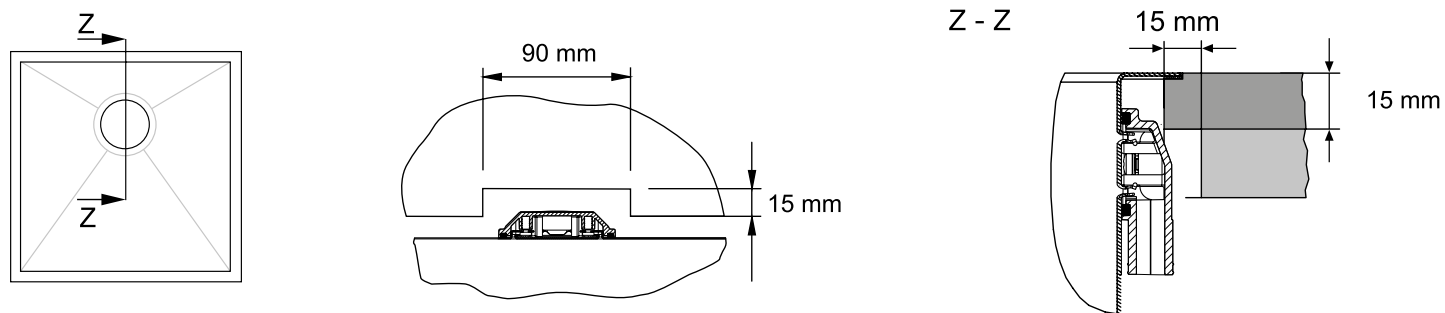

SCHEMA MONTAGGIO TROPPOPIENO, PER I MODELLI BLANCO ANDANO -IF, SOLIS -IF, SUPRA -IF

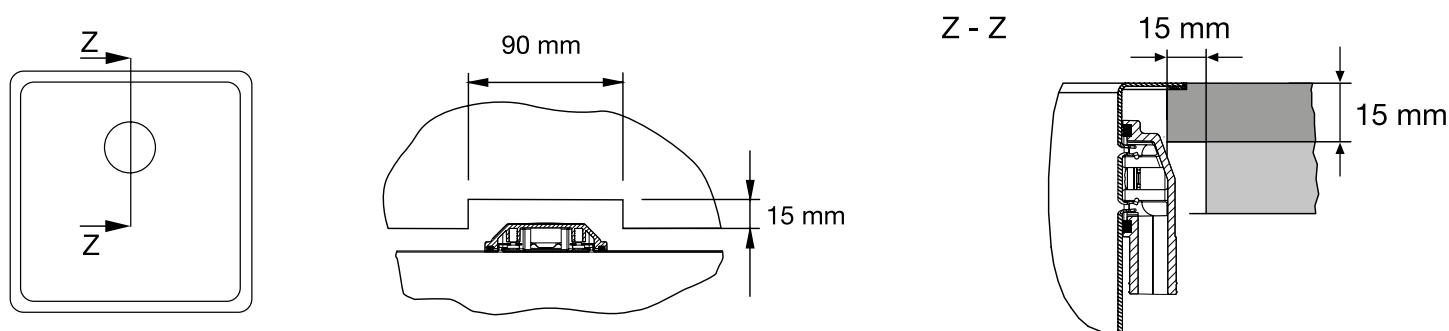

Per tutti i modelli qui sopra elencati, è necessario effettuare uno scanso nello spessore del piano di lavoro, in corrispondenza del troppopieno, per l'alloggiamento dello stesso:

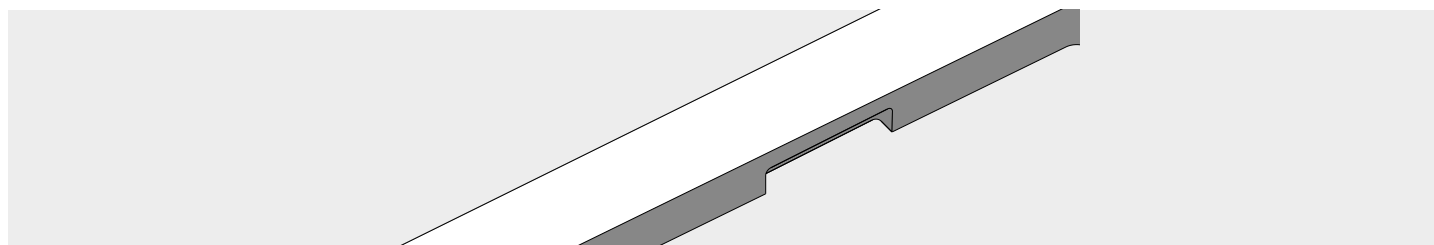









ATTENZIONE! I seguenti modelli **non** possono essere installati dietro il troppopieno dei modelli -IF/A (con fascia miscelatore): miscelatore BLANCO ELOSCOPE-F II, tutti i modelli di dispenser di sapone.







TRE LINEE - INNUMEREBILI POSSIBILITÀ

DUE PASSAGGI PER OTTENERE LO SCARICO PERFETTO.

PASSO 1: DEFINITE LO SCARICO DEL LEVELLO Differenza tra lo scarico InFino e quello standard.

SISTEMA DI SCARICO INFINO		SISTEMA DI SCARICO STANDARD	
			
			
InFino manuale SENZA comando	InFino a saltarello CON comando	Scarico manuale SENZA SALTARELLO	Scarico a saltarello CON COMANDO
+		+	
<p>KIT scarico a saltarello per montaggio su InFino 1232459 Euro 65,00</p> 	<p>Nessun KIT di trasformazione necessario Andare direttamente al PASSO 2 e selezionare un comando</p>	<p>Kit scarico a saltarello Il codice articolo varia a seconda del modello di lavello e dalla data di fornitura (da comunicare al momento della richiesta)</p> 	<p>Nessun KIT retrofit necessario Andare direttamente al PASSO 2 e selezionare un comando DESIGN o COMFORT</p>

PASSO 2: SELEZIONATE IL COMANDO SALTARELLO Verificare la compatibilità in base alle tabelle qui sotto

COMANDO SALTARELLO PER SCARICO INFINO				COMANDO SALTARELLO PER SCARICO STANDARD		
Push Control*	LIVIA Pop-up control*	Pop-up control	Comando saltarello girevole	LIVIA Pop-up control*	Pop-up control*	Comando saltarello girevole
						

* disponibile in diverse finiture

SE AVETE BISOGNO DI NOI,
NOI CI SIAMO.



QUALITÀ CERTIFICATA.

La qualità e le certificazioni ottenute da BLANCO



BLANCO ha ottenuto la certificazione internazionale ISO 50001 per i suoi prodotti e per i suoi servizi, incrementando la soddisfazione del cliente, tenendo sempre sotto controllo l'impatto ambientale a tutela delle risorse naturali, al fine di ridurlo ulteriormente, e la certificazione per il miglioramento costante dell'efficienza energetica. L'obiettivo dichiarato di BLANCO è quello di combinare uno sviluppo economico di successo, con l'assunzione di responsabilità ecologica e sociale.

BLANCO Management System assicura a livello globale, la soddisfazione del cliente, il rispetto degli standard e della legislazione internazionale attraverso procedure e linee guida ben definiti. Questo sistema è in continuo sviluppo e aggiornamento, in accordo con le nostre priorità: supporto al modello economico di BLANCO, per continuare a offrire un prodotto eccellente e un servizio di qualità.

ECO CONTRIBUTI RAEE dal 1° Febbraio 2026

TIPOLOGIA	EURO / PEZZO (IVA esclusa)*
PIANI DI COTTURA A GAS	-
SISTEMA SODA / FILTRANTE EVOL-S PRO	3,80
DISSIPATORI FWD Lite	0,26
DISSIPATORI FWD Medium, Max	0,44

*Contributo addebitato direttamente in fattura, non compreso nei prezzi indicati in questo listino

INFORMAZIONI SUL REGOLAMENTO (CE) N. 1907/2006 (REACH)

Il REGOLAMENTO (CE) N. 1907/2006 DEL PARLAMENTO E DEL CONSIGLIO EUROPEI (REACH) del 18 dicembre 2006 disciplina la registrazione, la valutazione, l'approvazione e la restrizione delle sostanze chimiche all'interno dell'UE. Comprende anche disposizioni per la divulgazione di informazioni sulle sostanze all'interno della catena di approvvigionamento. Le sostanze particolarmente rilevanti sono specificate nell'SVHC (Substances of very high Concern - Sostanze di particolare Interesse) dell'Agenzia europea per le sostanze chimiche (ECHA) (<https://echa.europa.eu/candidatelist-table>). Il regolamento REACH è stato emanato con l'obiettivo di proteggere al meglio le persone e l'ambiente dai pericoli e dai rischi che le sostanze chimiche possono comportare. Prendiamo molto sul serio gli obblighi che ne derivano.

Lavoriamo a stretto contatto con i nostri fornitori, effettuando indagini regolari e assicurandoci conferme per garantire la conformità con i requisiti richiesti dal Regolamento (CE) n. 1907/2006 (REACH). Ciò è documentato anche in continue verifiche interne. Inoltre, i requisiti richiesti dal regolamento REACH costituiscono disposizioni vincolanti per lo sviluppo e l'approvazione dei nostri prodotti. In linea con l'articolo 33 del regolamento (CE) n. 1907/2006 (REACH), possiamo affermare che i nostri prodotti sono regolarmente controllati per le sostanze elencate nell'SVHC dell'ECHA. Se questi test rivelano sostanze che superano le quantità consentite, i nostri clienti ne verranno di conseguenza avvertiti.

I nostri miscelatori soddisfano tutti i requisiti della Direttiva CE sull'acqua potabile. I nostri sistemi per la raccolta di rifiuti soddisfano tutti i requisiti per un uso sicuro con i nostri lavelli da cucina. Ai sensi del regolamento REACH, siamo obbligati a segnalare che i nostri miscelatori, dispenser di sapone e kit pilette contengono prodotti realizzati con leghe con livelli di piombo (numero CE: 231-100-4, numero CAS: 7439-92-1) che superano la proporzione specificata dello 0,1%.

VASCHE E LAVELLI IN ACCIAIO INOX 18/10

La durata e l'aspetto di un lavello BLANCO in Acciaio Inox dipendono dalla qualità del suo utilizzo e da una regolare e periodica manutenzione con i prodotti BLANCO CARE consigliati.

INFORMAZIONI GENERALI

Desideriamo informarVi relativamente alle inevitabili modifiche a cui saranno sottoposte le superfici del Vostro lavello BLANCO in acciaio inossidabile AISI 304 (18/10) e alle opportune manutenzioni. Infatti, questo materiale primeggia per lunga durata, igienicità e facilità di pulizia, ma si graffia facilmente (tranne l'acciaio inox Durinox®).

Il lavello è l'area della cucina ove avvengono la maggior parte delle azioni necessarie per la preparazione dei pasti e le successive operazioni di sbarazzo di pentole e stoviglie. Questo complesso lavoro comporta l'inevitabile modifica della "finitura di fabbrica" delle superfici del lavello, come normale usura e graduale formazione di una "patina", poi mantenuta inalterata per tutti gli anni del suo utilizzo e che dona al lavello un positivo aspetto vissuto.

Questo periodo di trasformazione varia in base al tipo di "finitura di

FINITURA DI FABBRICA	TRASFORMAZIONE	PERIODO INDICATIVO
SATINATA	RAPIDA	0-12 MESI
OPACA DA DECAPAGGIO	MEDIA	1-2 ANNI
SPAZZOLATA	MEDIA	1-2 ANNI
LUCIDATA	LENTA	2-3 ANNI
DURINOX	LENTA	NON DEFINITO
DARK STEEL	v. note a seguire	v. note a seguire

fabbrica", alla quantità e qualità del lavoro svolto quotidianamente. La tabella sottostante ne prospetta un'indicativa valutazione nel tempo:

DARK STEEL

Questa finitura è ottenuta con processo elettrochimico e ha necessità di particolare attenzione per evitare danni non rimediabili:

- Evitare ristagni di disotturante per scarichi domestici
- Evitare di usare liquido o polveri che contengano acidi cloridici, acetici, citrici
- Evitare contatti prolungati con padelle, stoviglie, piastre arrugginite o soggetti a ruggine

Per la pulizia quotidiana:

- Usare solo panni in microfibra inumiditi o spugne morbide con detersivi liquidi per piatti
- I nostri prodotti Daily Clean e Spray tolgono depositi di calcare, amidi della pasta e delle verdure se utilizzate con frequenza

ISOLE DI ACQUA

I lavelli con finitura satinata hanno una maggiore resistenza allo "scivolamento" dell'acqua: nei primi mesi di utilizzo si formeranno delle "isole d'acqua" eliminabili con l'uso di uno strofinaccio. Queste "anomalie" sono infatti attribuibili alla viscosità dell'acqua, causata dai legami interni mobili che formano un insieme di agglomerati polimerici a grappolo in equilibrio dinamico, denominata "tensione

superficiale". Questa si traduce, nel nostro caso, in "forza adesiva" sul fondo in acciaio del lavello, ancor più pronunciata in presenza di un addolcitore nell'impianto.

AVVERTENZE E PRECAUZIONI

La formazione di piccoli punti di ruggine, macchie e alonature, che eventualmente si possono evidenziare sulla superficie dei nostri lavelli, è da imputare a:

- Tracce di limatura lasciate dagli avvitatori elettrici usati nel montaggio;
- Depositi di calcare che fissano lo sporco;
- Impurità presenti nella rete idrica dell'abitazione;
- Tracce di pagliette abrasive rimaste sul lavello, dopo la pulizia delle stoviglie;
- Utilizzo di prodotti contenenti cloro e fosforo come candeggina, soda caustica, stura lavandini, etc. Questi, se non ben dilavati e risciacquati, possono intaccare anche l'Acciaio inossidabile;
- Messa a bagno di alimenti sotto sale (acciughe, capperi, ...) senza un abbondante risciacquo e successiva meticolosa asciugatura con uno strofinaccio pulito;
- Se la fioritura di ruggine si è formata nel sottolavello, questa è causata dall'evaporazione e successiva condensa dei detersivi e dei detersivi lasciati casualmente aperti o dagli strofinacci ancora bagnati posti nel vano;
- Normale utilizzo dei detersivi, unito alla dimenticanza di un successivo buon risciacquo e asciugatura con uno strofinaccio.

MANUTENZIONE E CURA

Tutte le eventualità sopra descritte non sono "difetti in origine", ma attribuibili a normale usura e a una non corretta manutenzione; esse sono però eliminabili con la regolare applicazione di un buon prodotto come il nostro BLANCO DeepClean, che abbina alla capacità di pulizia, una modesta azione abrasiva; utilizzato con una spugna Spontex e un panno in microfibra è sufficiente ad eliminare l'inconveniente estetico e a donare alla superficie una gradevole finitura vissuta lasciando inalterate le doti specifiche dell'Acciaio Inossidabile.

VASCHE E LAVELLI IN SILGRANIT

La durata e l'aspetto di un lavello Blanco in SILGRANIT dipendono dalla qualità del suo utilizzo e da una regolare e periodica manutenzione con i prodotti BLANCO CARE consigliati.

INFORMAZIONI GENERALI

I lavelli in SILGRANIT non scolorano, non assorbono, sono resistenti ai graffi e alle abrasioni e sopportano molto bene, e per molti anni, ogni shock termico caldo/freddo sino ad una temperatura massima di +280°C.

Il SILGRANIT è un materiale composito di quarzo naturale (80%) combinato con acrilico e coloranti, iniettato a caldo e con forte pressione in appositi stampi. BLANCO GmbH osserva procedure e tempi di lavorazione per garantire il completamento dei processi di solidificazione (99,9%), a tutela della salubrità delle superfici di contatto, per evitare ogni eventuale tras migrazione dei componenti volatili di sintesi e la contaminazione dei cibi sopra posati.

L'aspetto delle parti sottostanti del lavello, non a vista dopo la collocazione nel top, presenta una superficie granulosa con alcune "cariolature" dovute ai gas che si formano nel processo di produzione nello stampo. La nostra esperienza di oltre 50 anni di produzione con milioni di pezzi prodotti ci conferma che non influenzano la durata del lavello né tantomeno sono causa di rotture.

Le norme di produzione sono conformi a DIN EN ISO 9001:2000, DIN EN ISO 14001/2005 e EN 13310:2003 e l'inizio della produzione risale al 1979. Il materiale è assimilabile agli inerti utilizzati in edilizia e deve essere smaltito a fine vita secondo le procedure previste dalle leggi.

⚠ AVVERTENZE E PRECAUZIONI

È consigliabile che l'utente presti la massima attenzione a non lasciar cadere oggetti pesanti o appuntiti sulle superfici del lavello, infatti il SILGRANIT ha una resistenza "critica" agli urti: se ad esempio una grossa pentola piena d'acqua, pesante diversi chili, dovesse colpire in caduta un punto qualsiasi della superficie, si causerà una frattura, così come la caduta di oggetti e barattoli dai pensili o di attrezzi appuntiti possono rovinare il lavello. Questi urti "critici", superiori al limite di rottura del materiale, possono provocare crepe subito visibili, oppure micro-crepe che si renderanno visibili dopo diversi giorni e/o settimane dall'impatto.

Queste crepe hanno come caratteristica un andamento "tremolante, a una o più direzioni a raggio" e presentano quasi sempre un punto di impatto più o meno visibile, a volte con asportazione di piccole parti di Silgranit, e sono molto dissimili da crepe riconducibili a shock termico che sono invece unidirezionali e a bordi netti. Così come si possono presentare altre crepe rese visibili nei primi giorni di utilizzo in cui si è infiltrato dello sporco, che sono riconducibili a urti avvenuti per incauto maneggiamento durante le fasi di trasporto e/o montaggio.

Se inavvertitamente l'utilizzatore ponesse sopra una delle superfici del lavello una stoviglia con temperatura superiore a +280°C senza alcuna protezione (es.: aprire l'acqua fredda per il fondovasca o un'appoggiapentole sul gocciolatoio),

in corrispondenza si possono formare schiarimenti del colore della superficie del lavello, questo sarà più evidente nei colori più scuri della nostra gamma e nei casi più gravi l'alta temperatura può imprimere il fondo della pentola sulla superficie del lavello. Questo serio inconveniente può essere ridotto e, nei casi meno gravi, eliminato con un'azione abrasiva che può riportare il lavello al suo aspetto originale; il risultato ottenuto dipende dalla effettiva temperatura della pentola posta sopra alla superficie del lavello e per quanto tempo vi è rimasta.

⚠ L'utilizzo di disotturanti per scarichi domestici intasati deve essere molto prudente e attento per evitare ristagni di questi prodotti sul fondo vasca. L'alta concentrazione di cloro e fosforo, uniti all'alta temperatura che si sviluppa durante la reazione chimica, danneggerà irrimediabilmente il colore del lavello. Non usare disotturanti per WC e doccia.

MANUTENZIONE ORDINARIA

La macchia, che si può formare sul fondo della vasca in corrispondenza dell'area colpita dal getto d'acqua del miscelatore e sulle pareti, è causata da un sottile deposito (strato) di calcare. L'inconveniente si elimina con la manutenzione ogni settimana con prodotti anticalcare, come il nostro BLANCO DailyClean+ o, in alternativa, con uno spray anticalcare lasciato agire per 5/10 minuti, quindi ben dilavato strofinando con una spugna Spontex e poi asciugato. La pulizia quotidiana si pratica utilizzando un detergente in polvere per superfici dure, es. Calinda Extra - Benckiser o VIM in polvere, posto direttamente sul fondo del lavello inumidito e strofinando con forza con una spugna Spontex, quindi dilavare e asciugare.

⚠ MANUTENZIONE STRAORDINARIA

È necessaria nei casi in cui non si sia praticata la manutenzione periodica sopra descritta e si sia conseguentemente formato uno strato di calcare duro ed esteso sul fondo del lavello di amidi dei cibi cotti quali pasta, riso, patate.

Procedere quindi come segue:

usare "Deep Clean Silgranit Set" e lasciare agire; utilizzare poi un detersivo in polvere per superfici dure abbinato ad una spugna Spontex e, con movimento rotatorio, grattare con forza la superficie, quindi dilavare con abbondante acqua ed asciugare. Se necessario ripetere l'operazione 1-2 volte.

Nei casi di modificazione della superficie del lavello causato da temperature superiori a 280°C (fondo pentole), procedere come segue:

- utilizzare una carta vetrata da falegname, grana 80 o 100, e scarteggiare sino alla completa cancellazione del danno quando possibile, o almeno sino alla sua attenuazione.
- successivamente scarteggiare il fondo e tutta la rimanente superficie del lavello con carta 300 o 500 (da carrozziere) sino a ripristinare la gradevolezza iniziale del SILGRANIT al tatto in modo uniforme;
- ripassare infine con poche gocce di olio da cucina tutta la superficie del lavello con un panno in microfibra per rigenerare il materiale oppure con il nostro set apposito BLANCO Deep

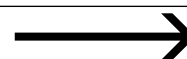

ALTRE EVENTUALI INFORMAZIONI SI POSSONO AVERE AL NUMERO VERDE 800.43.00.78 (LUN.- VEN. ORE 9.00 - 16.00)

VASCHE E LAVELLI IN SILGRANIT

Clean Silgranit Set. Lavare e asciugare bene.

- Graffiature superficiali si possono in parte risolvere adottando la procedura sopra indicata per danni da temperature oltre +280°C.
- Tutti questi casi, macchie, rotture e graffi, sono esclusi dalla Garanzia poiché successivi all'installazione e non riconducibili a difetti in origine ma a palese mancata manutenzione secondo le regole di una normale pulizia o a negligenza d'uso.

VASCHE E LAVELLI IN CERAMICA PURAPLUS

La durata e l'aspetto di un lavello Blanco in ceramica PuraPlus dipendono dalla qualità del suo utilizzo e da una regolare e periodica manutenzione con i prodotti BLANCO CARE consigliati.

INFORMAZIONI GENERALI

I lavelli in ceramica PuraPlus hanno processi industriali di produzione di elevata qualità e sono disponibili in due diverse finiture e in una gamma di colori, non scolorano, sono moderatamente resistenti ai graffi, agli urti e al calcare, sono antimacchia e resistenti alle sostanze acide normalmente usate in cucina e alle soluzioni alcaline.

AVVERTENZE E PRECAUZIONI

La resistenza ai graffi e tagli non deve essere intesa come assoluta ma limitatamente a tutte le azioni che la normale diligenza suggerisce come possibili sopra un lavello in ceramica.

La resistenza agli urti è anch'essa limitata e non assoluta in quanto se un oggetto pesante oltre il carico di rottura cade da una certa altezza sopra la superficie provocherà danni irreversibili con distacco di parti.

La resistenza al calore è anch'essa relativa, infatti, se una pentola tolta dal piano di cottura è subito posata sul lavello senza precauzione alcuna, si verificheranno fenomeni di craquelé, non più riparabili.

MANUTENZIONE E CURA

Il lavelli in ceramica PuraPlus BLANCO sono facili da pulire, la superficie è dura, non porosa, perfettamente lucida; caratteristiche che impediscono ogni assorbimento di liquidi e sporco.

La manutenzione ordinaria deve effettuarsi mediante i normali prodotti liquidi consigliati per i piatti, risciacquati, asciugati, per impedire depositi di calcare che possono catturare lo sporco e manifestarsi con macchie ed aloni antiestetici.

- La cura si effettua con i seguenti Prodotti BLANCO CARE (chiedere informazioni):
- BLANCO DailyClean+
- BLANCO DeepClean Ceramica

È consigliabile che l'utente presti la massima attenzione a non lasciar cadere oggetti pesanti o appuntiti sulle superfici del lavello.

MISCELATORI

La durata e l'aspetto dei miscelatori Blanco dipendono dalla qualità del suo utilizzo e da una regolare e periodica manutenzione.

I miscelatori BLANCO sono disponibili in una vasta gamma; in maggior parte hanno il corpo in ottone pressofuso e, per alcune serie di alta qualità, il corpo interamente in acciaio inox.

Sono disponibili in differenti finiture: cromate, spazzolate, lucide e verniciate a caldo nei colori SILGRANIT® e ceramica.

Le doccette estraibili hanno il corpo in plastica pressofusa, in metallo cromato o interamente in acciaio inox con flessibili in diverse tipologie.

AVVERTENZE E PRECAUZIONI

È indispensabile montare rubinetti d'arresto con filtro **1** per evitare il passaggio delle impurità presenti nell'impianto idrico che danneggiano i dischi ceramici della cartuccia del miscelatore, rigandoli irrimediabilmente e perdendo così la perfetta tenuta e che formano depositi sul rompigetto.

È molto importante eseguire una completa pulizia delle tubazioni e dei flessibili (spurgo **2**) prima del collegamento al miscelatore facendo scorrere acqua per almeno due minuti in un secchio

Mal funzionamenti causati dalla mancata osservanza delle ns. avvertenze escludono ogni richiesta di garanzia.

Il montaggio della doccetta al flessibile deve essere eseguito con esperienza e cautela: inserire la guarnizione nella boccola metallica, avvitare al corpo doccetta con le mani, procedere al serraggio finale con una chiave appropriata evitando di strappare la filettatura o il corpo in plastica.

Alcune doccette hanno la funzione "getto a doccia" che si attiva con l'apposito pulsante; per ritornare all'erogazione normale non deve essere riutilizzato il pulsante ma si deve chiudere e riaprire il monocomando.

Le cartucce di miscelazione caldo/freddo e i filtri rompigetto sono componenti sottoposti a usura e quindi esclusi dalla garanzia.

MANUTENZIONE E CURA

Le acque potabili contengono diverse tipologie di impurità e di sali disciolti. Questi, pur in presenza di filtri, depuratori e accessori, formano depositi nei dischi in ceramica, nelle doccette e nel filtro rompigetto.

È QUINDI NECESSARIO PROCEDERE PERIODICAMENTE ALLA PULIZIA DEL:

FILTRO RUBINETTO DI ARRESTO	ogni 3-6 mesi
DISCHI IN CERAMICA	ogni 6-12 mesi
AREATORE ROMPIGETTO	ogni 2/3 settimane

La mancata manutenzione provocherà l'usura dei dischi in ceramica e delle guarnizioni di tenuta causando perdite e gocciolamenti nelle diverse giunzioni del corpo dei miscelatori e delle doccette resi evidenti con formazione e depositi di calcare.

PULIZIA

Rubinetti colorati, verniciati:

Pulire esclusivamente con un panno in microfibra utilizzando acqua o liquido per stoviglie molto diluito.

Lucidare come per i rubinetti cromati, con BLANCO DailyClean+ e panno in microfibra.

Rubinetti cromati:

Utilizzare esclusivamente detergenti liquidi o acqua saponata. Evitare l'uso di sostanze anticalcare se non ben diluite, spugne abrasive o acidi. Lucidare con un panno morbido in microfibra. Si raccomanda di non utilizzare detergenti abrasivi.

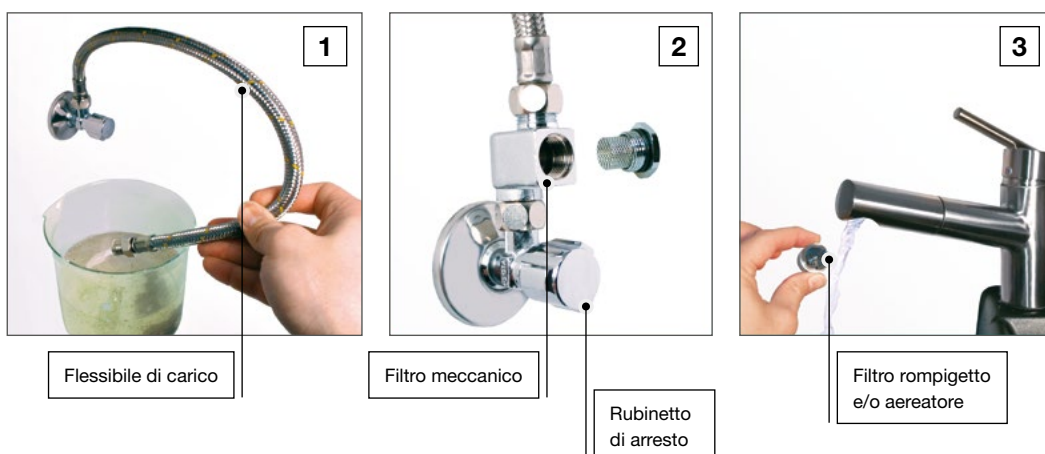

DISSIPATORI DI RIFIUTI ALIMENTARI

La durata ed il buon funzionamento dei dissipatori di rifiuti BLANCO dipendono dalla qualità del montaggio, dal corretto utilizzo e dalla manutenzione periodica.

AVVERTENZE DI MONTAGGIO

Aprire l'imballo con precauzione e verificare l'integrità dell'elettrodomestico.



Consultare il libretto di istruzioni allegato nella parte riservata all'installatore prima di iniziare la messa in opera, e verificare se sussistono le condizioni elencate nello stesso libretto.



Il collegamento elettrico e allo scarico devono essere conformi alle disposizioni vigenti ed eseguito da personale abilitato.

AVVERTENZE D'USO, MANUTENZIONE E PRECAUZIONI

Leggere e conservare il manuale con le istruzioni d'uso e manutenzione, conservare altresì la Garanzia Convenzionale numerata, datata e riportante il numero di serie, unita all'elettrodomestico e la chiave a brugola a "S".

Altre eventuali informazioni si possono avere al **Numero verde 800.43.00.78** (lun.- ven. ore 9.00 - 16.00, da telefono fisso).

PIANI DI COTTURA A GAS

La durata ed il buon funzionamento dei piani di cottura a gas BLANCO dipendono dalla qualità del montaggio e dalla manutenzione periodica.

AVVERTENZE DI MONTAGGIO



Aprire l'imballo con precauzione e verificare l'integrità dell'elettrodomestico e dei suoi accessori.

Se sono presenti ammaccature o demaltature, non procedere al montaggio. Chiedere la sostituzione presso il rivenditore fornitore: lamentele tardive non saranno accettate.

- Consultare il libretto di istruzioni allegato nella parte riservata all'installatore prima di iniziare la messa in opera, e procedere dopo aver verificato la predisposizione dei bruciatori: se gas naturale o GPL.
- Evitare di posizionare sotto il piano di cottura una lavastoviglie: l'emissione dei volumi di vapore durante l'apertura del portello a fine ciclo di lavaggio, provocherà dei danni alla parte elettrica, e corrosioni alla scatola del vano tecnico e della superficie sotto al planare.
- Il piano di cottura deve essere fissato al piano cucina con le apposite staffe in dotazione con un normale cacciavite, **non utilizzare mai cacciaviti elettrici.**
- Il locale cucina deve essere permanentemente ventilato e la quantità d'aria necessaria alla combustione non deve essere inferiore a 2,0 m³/h. per ogni KW di potenza installato e completo di cappa di aspirazione.
- Il collegamento elettrico e alla rete gas deve essere conforme alle disposizioni vigenti ed eseguito da personale abilitato che deve anche provvedere alle prove di tenuta, alla regolazione dei minimi e **al rilascio obbligatori dei Certificati di conformità.**

AVVERTENZE D'USO, MANUTENZIONE E PRECAUZIONI

- Leggere e conservare il manuale con le istruzioni d'uso e manutenzione, conservare altresì la Garanzia Convenzionale unita all'elettrodomestico.
- Le pentole non devono sbordare dal perimetro delle griglie in ghisa durante la cottura

- La pulizia quotidiana dei piani di cottura deve attenersi alle seguenti precauzioni:

1. Togliere le griglie e smontare i bruciatori (il coperchio e la corona spartifiamma) facendo attenzione a non urtare la candeletta di accensione o la sonda della termocoppia.
2. Usare solo strofinacci e/o pannispugna morbidi inumiditi, ben strizzati per evitare rilasci d'acqua sul planare.
3. Utilizzare piccole quantità di detersivo liquido ed evitare di lasciare residui negli interstizi e nelle sedi delle viti, poiché ne causano la corrosione. Evitare detersivi abrasivi che possono cancellare le serigrafie di utilizzo.
4. Durante la cottura dei cibi prestare attenzione a possibili versamenti di acqua e, nel caso, asciugarli immediatamente per impedire infiltrazioni nella sottostante parte contenente la distribuzione del gas e la parte elettrica dell'elettrodomestico.
5. Le griglie e i coperchietti in ghisa, i diffusori spartifiamma in alluminio, le manopole di accensione e spegnimento in plastica non devono mai essere lavati in lavastoviglie o messi a bagno con prodotti aggressivi come la varechina e, più in generale, con prodotti sgrassanti contenenti cloro e fosforo in quanto si provocherebbero scolorimenti e/o aloni.

Per la loro pulizia usare unicamente sgrassanti liquidi a base di sapone, lasciarli a bagno per almeno 30 minuti, sciacquare ed asciugare bene prima di rimontarli. In caso di lavaggio in lavastoviglie utilizzare detersivi non aggressivi e cicli economici a bassa temperatura, l'uso ripetuto di lavaggi in lavastoviglie provoca lo scolorimento della smaltatura e crea macchie visibili. Non usare mai prodotti abrasivi e spugne metalliche, prodotti in polvere o per l'uso di pulizia del forno. L'utilizzo di padelle in alluminio può lasciare tracce di metallo sulle griglie.

IMPORTANTE:

lasciare 20 mm di spazio per l'aerazione (v. figura).

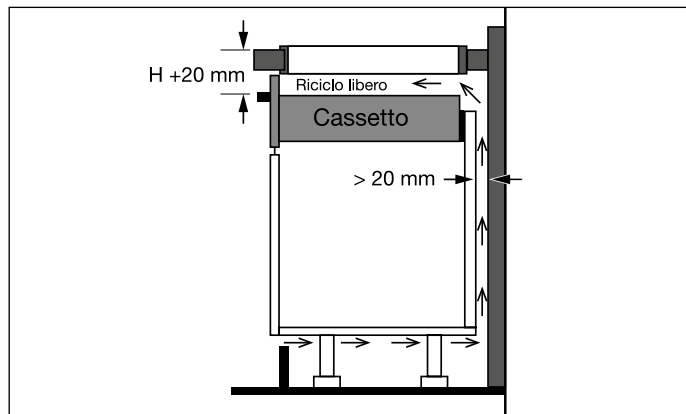

CONDIZIONI GENERALI DI VENDITA

TRASPORTO

LOCALITÀ	TARIFFA IN %	MIN. ADEBITO (EURO)
AREA 1		
Liguria, Piemonte, Valle D'Aosta, Lombardia, Veneto, Trentino A.A., Friuli V. G., Emilia e Romagna.	4%	20,00
AREA 2		
Toscana, Umbria, Marche, Lazio, Abruzzo, Molise	5%	25,00
AREA 3		
Campania, Calabria, Puglia, Basilicata, Sicilia e Sardegna	6%	30,00
AREA 4		
Località disagiate, Isole minori, Venezia città e Laguna	trippla tariffa	AL COSTO
Colli superiori a 2 mt di lunghezza	trippla tariffa	n.d.

L'INVIO DI SINGOLI ACCESSORI COMPORTA L'ADDEBITO DEL TRASPORTO AL COSTO.

UN DANNO DA TRASPORTO NON DEVE ESSERE UN VOSTRO O NOSTRO DANNO!

Come comportarsi nel modo corretto.

DANNO EVIDENTE AGLI IMBALLI E/O ALLA MERCE CONTENUTA - Il destinatario deve respingere al momento della consegna la merce, indicando sul Ddt del trasportatore la dicitura "merce danneggiata".

DANNI ALL'IMBALLO - Procedere alla verifica e seguire la procedura sopra descritta. Nel caso la verifica non sia possibile in contemporanea alla consegna, apporre sui due documenti (di trasporto e di consegna) la dicitura "riserva di controllo per danni all'imballo". Il controllo dello stato della merce deve avvenire entro tre giorni dalla consegna. **Questo è un dovere previsto dalla legge. In caso di avaria, parziale o totale, deve esserne data comunicazione per e-mail al trasportatore e, in copia conoscenza, via mail alla venditrice, indicando se il danno è totale o parziale.**

AVARIA NON RICONOSCIBILE: DANNI OCCULTI - In questo caso il DL 286/2005 prevede l'ammissione al rimborso purché il danno sia denunciato appena conosciuto con e-mail al trasportatore e, via mail, in copia alla venditrice e comunque entro e non oltre 3 giorni dal ricevimento.

Quando non respinta al momento della consegna, la merce riconosciuta danneggiata deve essere rispedita immediatamente al magazzino di Villasanta della venditrice con la causale "**reso per danni da trasporto**" e con modalità di consegna "**trasporto in conto servizio**", completa di ogni accessorio, nessuno escluso e con lo stesso trasportatore della consegna, convenzionato con I&D. In mancanza di quanto sopra precisamente indicato, non saranno accettati reclami tardivi o incompleti. La merce sarà considerata regolarmente consegnata ed accettata senza riserve, liberando il trasportatore dei suoi obblighi, ciò in conformità ai doveri del ricevente. Le merci a noi segnalate via mail inserite nelle procedure descritte, verranno rispediti ai clienti che ne faranno richiesta, sempre e solo in vendita.

La venditrice procederà alla emissione di "nota di accredito" a compensazione, parziale o totale, della merce danneggiata solo dopo aver verificato il rispetto delle procedure pretese dal DL 286/2005 e dopo aver ricevuto al proprio magazzino di Villasanta la merce in causa ed aver verificato con il perito del trasportatore la veridicità della denuncia contenuta nella e-mail inviata dal cliente.

CORRETTA PROCEDURA:

Leggere il punto 5 (Trasporto) delle CONDIZIONI GENERALI DI VENDITA e procedere come sotto specificato:

- eseguire il controllo entro 3 giorni
- spedire la comunicazione al trasportatore entro 3 giorni via mail
- la comunicazione deve essere anche spedita in copia a noi via mail
- rispedita la merce danneggiata a noi con il medesimo trasportatore della consegna nel più breve tempo possibile
- trasporto a spese del trasportatore con in DdT indicato: "TRASPORTO IN CONTO SERVIZIO"

FAC-SIMILE E- MAIL:

Vs. intestazione	Spett.le
	(indirizzo del trasportatore)
Oggetto: SPEDIZIONE N°	del
Ricevuta il.....	
Mittente: I&D Srl	Peso Kg
	(indicare il peso totale su ns. Ddt)
Vi rendiamo noto che la merce in Ddt sopra specificata è risultata irrimediabilmente danneggiata durante il trasporto.	
Vi invitiamo a riprendere nel più breve tempo possibile il collo dal ns. magazzino e riconsegnarlo a I&D Srl a Vs. spese per le necessarie verifiche.	
Distinti saluti.	
.....	
(Firma)	

Senza questo documento non è possibile il rimborso della compagnia di assicurazione.

Inviare via mail al trasportatore e al ns. ufficio di Villasanta. I ns. uffici compileranno le pratiche, null'altro è a Voi richiesto.

Grazie per la preziosa collaborazione.

NOTE: Desideriamo informarVi che personale specializzato nostro, del trasportatore e della compagnia di assicurazione esamineranno nel dettaglio il danno denunciato e copie dei verbali saranno archiviate ai fini del DL 286/2005. In passato alcuni hanno utilizzato questa procedura in modo non corretto (danni successivi alla consegna o da incauto montaggio) rischiando serie denunce penali del perito assicurativo.

CONDIZIONI GENERALI DI VENDITA

1. **PRODOTTI** - I prodotti elencati corrispondono alle caratteristiche specificate nel listino distribuito ed in vigore al momento dell'ordine, integrate dal corrispondente catalogo. L'acquirente non potrà muovere obiezioni nel caso di modifiche apportate dalla venditrice ai prodotti in corso di evasione e ritenute necessarie, per esigenze costruttive e commerciali. L'acquirente riconosce che il listino è di proprietà della venditrice e, pertanto, si rende garante del suo corretto utilizzo anche da parte di terzi cui dovesse venir ceduto in uso; si rende inoltre responsabile di ogni modifica, manomissione, correzione o riproduzione anche parziale che non siano state preventivamente autorizzate per iscritto dalla proprietà.
2. **RISERVATO DOMINIO** - Il compratore acquista la proprietà dei prodotti solo con l'integrale pagamento del prezzo, secondo le disposizioni degli articoli 1463 ss. Cod. Civ.
3. **PREZZI** - I prezzi indicati a listino sono al netto di IVA e di Eco-contributo RAEE, si intendono per consegna franco magazzino della venditrice, non comprendono il trasporto. La fornitura avviene sempre ai prezzi di listino in vigore al momento della conferma d'ordine. Nel caso di variazione dei cambi (Euro/\$) superiori al +/- 2% gli aumenti per i prodotti importati made in USA decorreranno per intero dal giorno successivo alla variazione stessa, anche nel caso Vi fossero ordini in corso di evasione. Il presente listino annulla e sostituisce ogni precedente listino, offerta o comunicazione prezzo, sia verbale che scritta e rimane valido fino al prossimo.
4. **CONSEGNA** - Gli ordini sono evasi secondo le possibilità e le spedizioni possono anche essere parziali. Eventuali termini di consegna inseriti nella conferma d'ordine non hanno valore tassativo, ma solo indicativo. Fatte salve le ipotesi di ritardo per caso fortuito o forza maggiore, viene accordato dall'acquirente, in ogni caso, un termine di tolleranza di 45 giorni lavorativi (9 settimane).
5. **TRASPORTO** - Fatto salvo quanto previsto al successivo punto per il trasporto in porto franco, la merce viaggia a rischio e pericolo dell'acquirente che si assume anche i rischi delle manipolazioni conseguenti alle varie operazioni di carico e scarico. La scelta del vettore, se non direttamente effettuata dall'acquirente, sarà rimessa alla venditrice senza che essa assuma responsabilità di sorta. Il prezzo del trasporto in tal caso verrà addebitato in fattura con copertura "All Risks". Nel caso l'acquirente intenda servirsi del proprio trasportatore dovrà anche provvedere personalmente all'avviso di ritiro dopo la nostra comunicazione di merce pronta. La venditrice declina ogni responsabilità al riguardo. Il servizio proposto di "porto franco" è addebitato in fattura applicando le tariffe sotto specificate, escludendo ogni sconto extra e abbuoni a qualunque titolo concessi. Il servizio addebitato si intende per consegna piano strada, fronte ingresso numero civico destino indicato in bolla. Sino a un peso limite di qt. 0,5, per pesi superiori e per colli voluminosi e pallettizzati, il destinatario dovrà provvedere allo scarico con proprio carrello elevatore o richiedere la consegna con automezzo munito di sponda idraulica.
6. **DANNI DA TRASPORTO** - Nella sola condizione di "porto franco" la venditrice procederà al rimborso, parziale o totale, con "nota di accredito" nell'unico caso in cui il destinatario abbia proceduto alla contestazione al momento della consegna nei modi indicati nelle pagine seguenti ed in conformità al Decreto Legislativo 286/2005 dei trasporti, per quanto compete alla responsabilità del ricevente.
7. **MANCATO RITIRO** - Nei casi di mancato ritiro della merce al momento della consegna, il maggior costo del trasporto dovuto per gli interessi di riconsegna e deposito sarà addebitato con fattura successiva, al costo richiesto dal trasportatore, se non pagato direttamente al trasportatore dal destinatario.
8. **RECLAMI** - Eventuali contestazioni alla fornitura devono essere fatte per iscritto entro 8 giorni dal ricevimento dei prodotti dopo che gli stessi sono stati visionati, controllati e collaudati a spese dell'acquirente.
9. **RESI** - Non si accettano resi in nessun caso
10. **PARTI DI RICAMBIO** - La fornitura delle parti di ricambio è garantita per il periodo di anni 5 a decorrere dall'ultimo listino di vendita in cui l'apparecchio è proposto. "Nel caso in cui le merci restino esposte presso le sale esposizione o conservate nei magazzini dei nostri clienti per un periodo superiore ai 5 anni indicati, l'acquirente s'impegna a garantire alla venditrice il rimborso di quanto la stessa fosse tenuta, a sua volta, a risarcire al cliente finale per l'impossibilità di reperire parti di ricambio non più disponibili presso il produttore".
11. **PRODOTTI ESPOSTI** - Queste vendite sono effettuate da I&D Srl praticando un extra-sconto e accettate dall'acquirente che s'impegna a tenerle esposte almeno 12 mesi e a venderle all'utilizzatore entro 24 mesi e non oltre. Qualora tale procedura non venga rispettata dall'acquirente, la venditrice declina ogni responsabilità di assistenza nei modi indicati al punto 10.
12. **GARANZIA** - v. pag. 282-285
13. **PAGAMENTO** - I pagamenti dovranno essere effettuati presso la sede della venditrice o presso la banca da essa delegata. L'acquirente non avrà in alcun caso il diritto di sospendere i pagamenti. In caso di ritardato pagamento, senza necessità di messa in mora, saranno addebitati, di diritto, gli interessi al tasso ufficiale di sconto, maggiorato di 4 punti, che decorreranno dal giorno della scadenza delle singole fatture. Per forniture di "rilevante importo", i pagamenti dovranno preventivamente essere concordati per iscritto. L'indicazione di eventuale banca di appoggio per il pagamento a mezzo tratte o cambiali non comporta modifiche né del rapporto causale né del foro competente. Per le vendite in contrassegno sarà applicato uno sconto extra del 2% (due per cento) del prezzo di listino con trasporto "franco di provvigioni, assegni e bolli". Per importi inferiori a 250,00 Euro (duecentocinquanta/00 Euro), l'invio sarà fatto esclusivamente in contrassegno.
14. **CAUTELE E DECADENZE** - In caso di ritardo nei pagamenti o quando intervengano fatti che modificano la situazione finanziaria dell'acquirente o ne rendano dubbia la solvibilità, sarà in facoltà della venditrice di annullare l'ordinazione o sospendere le consegne in corso, nonché pretendere il pagamento immediato di quanto dovuto anche se non ancora scaduto.
15. **FORO COMPETENTE** - Per ogni controversia derivante dalla interpretazione o esecuzione dei contratti di vendita stipulati in conformità alle presenti condizioni generali di vendita, sarà esclusivamente competente il foro di Monza in cui ha sede operativa la venditrice o in alternativa il foro di Milano in cui ha sede legale la venditrice.
16. **CONDIZIONI DI VENDITA** - Il semplice inoltro dell'ordine sottintende l'attenta lettura e l'accettazione senza riserve delle condizioni sopra elencate.

CONDIZIONI DI GARANZIA CONVENZIONALE E ASSISTENZA POST-VENDITA PER IL PROGRAMMA LAVELLI E LAVELLI FILOTOP BLANCO

Tutti i lavelli compresi nel programma BLANCO in Acciaio Inox sono prodotti esclusivamente con coil di 1ª scelta - titolo 18/10 - e vengono sottoposti a rigida procedura di controllo qualità prima della loro spedizione.

Le condizioni di Garanzia Convenzionale per il programma LAVELLI e LAVELLI FILOTOP BLANCO, non prevedono interventi di assistenza post-vendita presso l'abitazione del cliente finale in quanto - e in ogni caso - eventuali difetti di materiale o di produzione sono facilmente rilevabili dal montatore che, nel caso, ne eviterà l'installazione.

Ciò premesso, qualora per cause diverse si dovesse rendere necessaria la sostituzione del lavello dopo la sua messa in opera, per vizi occulti, negligenza d'uso o altro, contattare il ns. NUMERO VERDE 800.43.00.78, oppure +39 039 20.57.528/29.

In presenza dei requisiti necessari al riconoscimento del periodo di Garanzia Convenzionale e solo per difetti inequivocabilmente riconducibili alla produzione, provvederemo a istruire la pratica di sostituzione nei modi consentiti dalle leggi in vigore.

In nessun caso potranno esserci addebitati costi relativi al tecnico idraulico, elettricista, falegname o marmista eventualmente richiesti per procedere alla sostituzione del lavello.

CONDIZIONI DI GARANZIA CONVENZIONALE E ASSISTENZA POST-VENDITA PER IL PROGRAMMA MISCELATORI BLANCO

Tutti i miscelatori compresi nel programma BLANCO sono sottoposti a un rigido protocollo di controllo qualità in ogni fase della loro produzione e a un controllo finale prima della loro spedizione.

Le condizioni di Garanzia Convenzionale per il programma MISCELATORI, non prevedono interventi di assistenza post-vendita presso l'abitazione del cliente finale in quanto - e in ogni caso - eventuali difetti di materiale o di produzione sono facilmente rilevabili dal tecnico idraulico che, nel caso, ne eviterà l'installazione.

Ciò premesso, qualora per cause diverse si dovesse rendere necessaria la sostituzione del miscelatore dopo la sua messa in opera, per vizi occulti, negligenza d'uso o altro, contattare il ns. NUMERO VERDE 800.43.00.78,

(solo da rete fissa; da cellulare: +39 039 20.57.528/29).

In presenza dei requisiti necessari al riconoscimento del periodo di Garanzia Convenzionale e solo per difetti inequivocabilmente riconducibili alla produzione, provvederemo a istruire la pratica di sostituzione nei modi consentiti dalle leggi in vigore.

In nessun caso potranno esserci addebitati costi relativi al tecnico idraulico, elettricista, falegname o marmista eventualmente richiesti per procedere alla sostituzione del miscelatore o di interventi di manutenzione per imperfetta chiusura (gocciolamento) della cartuccia in ceramica imputabili a calcare, sabbia o altro e di rottura dei flessibili/doccetta - questi imputabili a negligenza d'uso o imperfetto montaggio.

ASSISTENZA TECNICA E POST-VENDITA



solo da rete fissa

da cellulare:

039.20.57.528/29

Per le chiamate da cellulare, le tariffe saranno applicate dall'operatore di telefonia mobile.



e-mail:

service@iedsrl.it

assistenza@iedsrl.it

PRECISAZIONI

- **Cartone perimetrale per lavelli** in Acciaio Inox: il cartone perimetrale consiste in un foglio di cartone posto a protezione della superficie superiore del lavello con bordo scatolato salva-perimetro. È adatta a spedizioni multiple impilate su pallet. Non comprende il sifone.
- **Confezione in cartone per lavelli** in Acciaio Inox: questa confezione prevede, oltre al cartone perimetrale sopra descritto, una scatola di cartone molto robusta e completa d'inserti per rendere l'imballo il più protettivo possibile.
- Il sifone è sempre compreso, salvo nei pochi casi segnalati all'interno del listino.
- I lavelli in SILGRANIT® sono sempre consegnati in singole confezioni scatolate (cartone perimetrale + scatola in cartone), comprendono il sifone ma non il sigillante per il top.
- Il sifone in dotazione è del tipo salvaspazio.

GARANZIA CONVENZIONALE OFFERTA DA I&D S.R.L.

L'elenco dei **Centri Assistenza autorizzati (CAT)** è soggetto a frequenti variazioni, conseguentemente è necessario contattare, **da telefono fisso**, il NUMERO VERDE 800.43.00.78 (oppure 039.2057.528/29) disponibile tutti i giorni lavorativi **dalle ore 9:00 alle ore 16:00**.

ATTENZIONE: Tutte le isole minori, località montane disagiate **sono escluse dal servizio di assistenza in Garanzia Convenzionale**.

IMPORTANTE: è necessario che la Vostra segnalazione sia inoltrata direttamente al nostro personale, presso la nostra sede, che provvederà a ricercare la soluzione più opportuna sul piano tecnico-economico in modo e comunque di assicurare la Vostra soddisfazione di utente.

La nostra trentennale esperienza ci ha insegnato che 9 volte su 10 il Vostro problema può essere risolto al telefono con il nostro aiuto.

PRIMA DI TELEFONARE, MUNIRSI DEI DATI - RIPORTATI IN ULTIMA PAGINA DEL LIBRETTO DI ISTRUZIONI ALLEGATO ALL'ELETTRODOMESTICO - CHE VI SARANNO SUBITO RICHIESTI DAL NOSTRO PERSONALE POST-VENDITA.

TESTO DELLA GARANZIA CONVENZIONALE ALLEGATA A OGNI ELETTRODOMESTICO

La Garanzia Convenzionale allegata al prodotto deve essere letta con attenzione e conservata con cura ed esibita al tecnico autorizzato ad ogni intervento tecnico.

Le avvertenze e le istruzioni per l'installazione, l'uso e la manutenzione devono essere lette e rispettate.

Le Unità sono progettate esclusivamente per un utilizzo domestico; sono pertanto esclusi tutti gli impieghi del prodotto per qualsiasi attività imprenditoriale e/o professionale pena la decadenza dei termini di garanzia.

Sono escluse dal servizio di assistenza in Garanzia Convenzionale:

- tutte le isole minori
- località montane disagiate

PREMESSA

Questa Garanzia è offerta da I&D Srl quale "Garanzia Convenzionale" e senza in alcun modo limitare o escludere i diritti attribuiti ai consumatori dal vigente ordinamento giuridico. Tale garanzia, pertanto, è esclusa per l'uso del prodotto offerto nel listino del distributore con finalità imprenditoriale, professionale o altre collocazioni diverse da una cucina domestica e per tutti gli elettrodomestici non "nuovi di fabbrica" e con manomissioni di qualsiasi natura, che lo rendano non conforme da quanto illustrato nel listino in vigore o sul dépliant del produttore.

1. **OGGETTO** Il distributore garantisce la qualità ed il funzionamento dei prodotti indicati nel proprio listino con i diversi marchi commerciali. Pertanto, in caso di difetti originari del processo di fabbricazione del prodotto o dei suoi componenti, il distributore s'impegna ad eliminare i suddetti difetti con la riparazione o sostituzione del prodotto o dei suoi componenti. La riparazione o, se del caso, la sostituzione non prolungano il periodo di Garanzia convenzionale che si estinguerà in ogni caso al termine del periodo previsto di 30 mesi dalla data di consegna del prodotto acquistato.

Il prodotto deve essere utilizzato in una cucina domestica.

La presente garanzia è condizionata al rispetto da parte dell'utente delle istruzioni e delle avvertenze che sono fornite dal distributore in accompagnamento a tutti i prodotti al fine di assicurarne la corretta installazione, utilizzazione e manutenzione. È pertanto necessario che l'acquirente controlli prima dell'uso e dell'installazione la presenza e l'integrità della suddetta documentazione in modo da evitare ogni forma di uso improprio o di mancato rispetto di norme di legge che possano escludere le prestazioni in garanzia. In particolare è condizione di prestazione della garanzia il rispetto di tutte le disposizioni della Legge 248 02.12.2005 + D.L. 37 22.01.2008 per tutti i prodotti offerti nel listino del distributore la cui installazione e/o manutenzione rientri nell'ambito di applicazione di questa legge. Gli interventi di riparazione o di sostituzione devono essere effettuati in via esclusiva da uno dei Centri Assistenza Autorizzati che utilizzano parti di ricambio originali. È possibile contattare il più vicino Centro di Assistenza Tecnica rivolgendosi al ns. recapito di Villasanta per mezzo di richiesta telefonica o, in alternativa e per Vostra necessità di conferma, tramite invio di una e-mail.

2. **DURATA E LIMITI** Il consumatore può esercitare i diritti previsti dalla presente garanzia producendo documentazione fiscalmente valida che attesti in modo inequivoco la data e l'oggetto dell'acquisto. Tale documento costituisce condizione per l'esercizio dei diritti del consumatore quale acquirente del prodotto offerto nel listino del distributore. La presente garanzia dura per un periodo di 30 mesi dalla consegna del prodotto al consumatore finale ed è soggetta alla condizione che tale consegna avvenga entro tre anni dalla data riportata sul documento di garanzia. Pertanto, le consegne di prodotto che avverranno successivamente alla data-limite sopra specificata saranno escluse da questa Garanzia Convenzionale e potranno, alle condizioni e nei termini di legge, essere oggetto eventualmente di esercizio dei diritti del consumatore secondo la legislazione vigente. Le vendite e le consegne che avverranno oltre tale termine saranno escluse dall'ambito di questa Garanzia Convenzionale, con la conseguenza che gli interventi tecnici eventualmente necessari - se

richiesti al distributore - non potranno essere considerati gratuiti e saranno, pertanto, posti a carico dell'acquirente anche i costi per materiali di ricambio o di sostituzione.

3. **ESTENSIONE TERRITORIALE** Il prodotto è proposto in un catalogo destinato ad una vendita e utilizzo nel Territorio Italiano e conseguentemente la Garanzia Convenzionale è valida sul territorio italiano con esclusione delle regioni: TUTTE LE ISOLE MINORI e le LOCALITÀ MONTANE DISAGIATE.

4. **CAUSE DI ESCLUSIONE DALLA PRESENTE GARANZIA CONVENZIONALE**

Non sono coperti da questa Garanzia convenzionale le prestazioni e gli interventi conseguenti a:

- tecnico installatore non abilitato secondo Legge 248 02.12.2005 + D.L. 37 22.01.2008
- errata installazione
- difetti dovuti ai materiali impiegati negli allacciamenti
- difetti originati dalla non conformità alle norme vigenti degli impianti di alimentazione (elettrico, gas, acqua, canna fumaria e tubazioni di scarico) di proprietà del consumatore
- difetti originati dal non corretto dimensionamento degli allacciamenti
- mancanza del rispetto delle norme per la sicurezza degli impianti elettrici previste dalla legge 46/90
- danni da fenomeno elettrico (sbalzi di tensione)
- errata procedura di montaggio
- errata procedura di utilizzo
- negligenza d'uso
- mancata manutenzione periodica
- riparazioni eseguite da personale non autorizzato
- utilizzo di ricambi non originali
- danni da trasporto o da manipolazione
- unità usate
- mancanza del Certificato di Garanzia Convenzionale posto sull'ultima di copertina e allegato al Documento di Trasporto (DdT) in origine

I&D S.r.l. non si assume nessun obbligo di assistenza oltre il periodo previsto di 30 mesi. Sono, inoltre, esclusi dalla presente garanzia i difetti dovuti a:

- difformità dalla descrizione fatta dal venditore
- mancanza delle qualità vantate dal venditore
- non corrispondenza alle richieste speciali fatte dal consumatore al venditore
- caratteristiche che il consumatore non poteva ignorare con l'ordinaria diligenza
- Il distributore risponde, invece, di tutte le descrizioni risultanti dai propri documenti stampati e pubblicati a propria cura.

5. **LIMITAZIONI DI RESPONSABILITÀ** Il distributore declina ogni responsabilità per eventuali danni a persone, animali, cose o all'ambiente derivanti dalla mancata osservanza delle prescrizioni d'installazione, uso e manutenzione indicate sulla documentazione di istruzioni e avvertenze allegata al prodotto, sul listino e sui cataloghi in vigore al momento della vendita.

6. **CONDIZIONI DI GARANZIA CONVENZIONALE** I&D Srl Le condizioni di Garanzia Convenzionale sono completate dal "Certificato", datato, da noi apposto al momento della spedizione dal nostro magazzino, nell'apposito spazio sull'ultima pagina di copertina. Questo certificato deve essere conservato sempre a Vostra cura ed esibito ad ogni intervento tecnico sia nel periodo di garanzia sia dopo, durante tutta la sua durata in esercizio. La garanzia non ha valore e decadrà qualora l'indicazione del modello e del numero di matricola riportati sul prodotto siano stati modificati, cancellati, asportati e resi comunque illeggibili. Sono esclusi anche gli interventi di manutenzione periodica, e la normale usura o logoria di utilizzo del prodotto.

I&D S.r.l. è consorziata Erion WEEE (ex Ecodom) per il ritiro a "fine vita" dell'elettrodomestico.

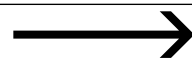

TESTO DELLA GARANZIA CONVENZIONALE ALLEGATA A OGNI ELETTRODOMESTICO

7. QUANDO E COME SI PUÒ USARE QUESTA "GARANZIA"

Leggere le "Condizioni di Garanzia Convenzionale offerte dal distributore". Per ogni evenienza è a disposizione un servizio telefonico in grado di aiutarVi a risolvere al meglio ogni Vostro dubbio. Per accedere a questo servizio è sufficiente menzionare la Garanzia Convenzionale che Vi identifica inequivocabilmente come ns. clienti e si provvederà, se necessario, ad inviarVi il personale specializzato ed autorizzato presente nella Vs. provincia.

La durata del periodo di Garanzia Convenzionale è di 30 mesi, nei limiti previsti. Differenti promesse che prevedano una maggiore o minore durata come indicato nei dépliant del produttore, non impegnano né possono modificare le "condizioni di Garanzia Convenzionale offerte da I&D Srl". È necessario che la Vostra segnalazione sia inoltrata direttamente al nostro personale, presso la nostra sede di Villasanta, che provvederà a ricercare la soluzione più opportuna sul piano tecnico-economico in modo e comunque di assicurare la Vostra soddisfazione di utente.

- Numero Verde 800.43.00.78. Questo numero di telefono è attivo solo nei giorni feriali dalle ore 9:00 alle ore 16:00, ovvero non è disponibile nei fine settimana, nelle interruzioni per festività e nelle chiusure per i periodi feriali disposti lungo l'anno lavorativo.
- E-mail: service@iedsrl.it, assistenza@iedsrl.it
- È quindi Vostro interesse richiedere i riferimenti del C.A.T. locale subito dopo l'installazione dell'elettrodomestico, per evitare l'impossibilità di comunicazioni in caso di eventuali urgenze.
- Assistenza oltre il periodo di Garanzia Convenzionale (30 mesi) - Il distributore cessa ogni obbligo legale oltre il periodo previsto ed è quindi consigliabile un Vostro accordo di assistenza con il C.A.T. locale.

OCCORRE LEGGERE E APPLICARE LE AVVERTENZE E ISTRUZIONI PER L'INSTALLAZIONE, L'USO E LA MANUTENZIONE.

Ogni condizione proposta in questa Garanzia Convenzionale si riferisce esclusivamente ad un utilizzo in ambito domestico. Sono pertanto esclusi tutti gli impieghi dei prodotti per qualsiasi attività imprenditoriale e/o professionale.



erele.it



Ingresso elettrodomestici normali e da incasso

Uffici e magazzino: Via Indipendenza, 1 - 20835 Muggiò (MB)
Telefono: 039 793424 r.a. Fax: 039 793234 - info@erele.it

Sede legale: Via Fratelli Cairoli, 17 - 20851 Lissone (MB)
c.c.i.a.a. 846317 - c.f. 01539660157 - p.i. IT00716710967

Distributore esclusivo per l'Italia:



I&D S.R.L.
via Cristina Trivulzio di Belgioioso, 11
20852 Villasanta (MB)
Tel. 039.20.57.501 r.a.

info@iedsrl.it
www.blanco.com/it

